

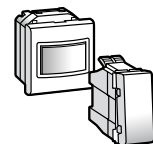

Решения для офисов и рабочих мест



НОВИНКА

Стр. 663

Выключатели, бесконтактные выключатели и датчики движения

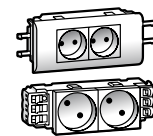

Стр. 669

Розетки для кабель-каналов



НОВИНКА

Стр. 673

Информационные розетки, точки доступа Wi-Fi, коммутаторы

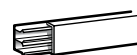

Стр. 688

Мини-плитусы DLPlus

Система функций программы Mosaic

Организация рабочего места

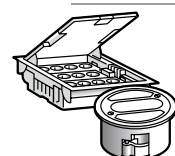

Стр. 731

Напольные коробки

Программа Mosaic Быстрое соединение



Стр. 743

Презентация системы

Управление освещением Lighting management



НОВИНКА

Стр. 750

Презентация системы

Решения для медицинских учреждений



НОВИНКА

Стр. 774

Презентация системы Eliocad²

НОВИНКИ 2013

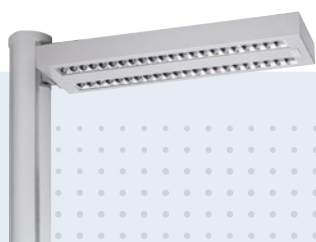

Осветительные модули

для колонн
(стр. 729)



Встраиваемые органайзеры и розеточные блоки

- розеточные блоки IP 44 встраиваемые в пол (стр. 736)
- кабельные органайзеры для установки в стол (стр. 738)

**СИНЭЛ
ЭЛЕКТРИКА**

Москва, ул. Балтийская, д. 5, ТК «Домострой»
Магазин «Синэл-Электрика»

www.sin-el.ru
info@sin-el.ru
+7 (495) 787-32-21

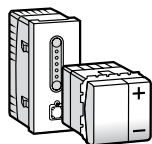

НОВИНКА
Стр. 664
Светорегуляторы

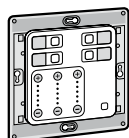

Стр. 665
Контроллеры управления освещением

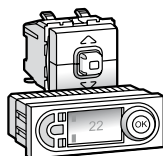

Стр. 667
Механизмы регулировки отопления, выкл. привода жалюзи

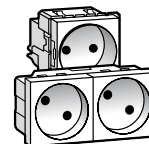

Стр. 668
Розетки силовые стандартные и с механической блокировкой

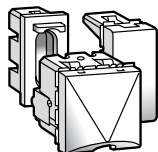

Стр. 670
Ответвители, заглушки, кабельные выводы, фиксатор кабеля

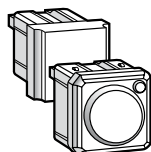

Стр. 671
Устройства защиты от перенапряжений

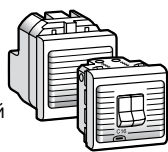

Стр. 671
Выключатели нагрузки, трансформаторы

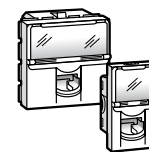

Стр. 672
Розетки RJ 45 Кат. 10^{Giga}, Кат. 6 и Кат. 5e

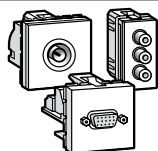

НОВИНКА
Стр. 676
Розетки ТВ, аудио и видео

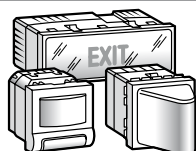

Стр. 678
Световые индикаторы

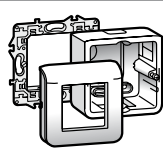

Стр. 680
Рамки, суппорты, коробки и адаптеры



Стр. 684
Таблица выбора коробок и суппортов Batibox

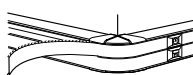

Стр. 705
Кабель-каналы DLP

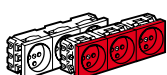

Стр. 726
Розетки Mosaic



Стр. 728
Колонны и мини-колонны



НОВИНКА
Стр. 729
Осветительные модули для колонн

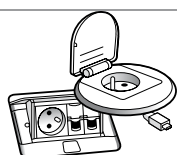

НОВИНКА
Стр. 736
Выдвижные розеточные блоки и настольные органайзеры

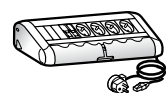

Стр. 740
Настольные блоки розеток для офисов и конференц-залов

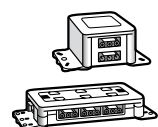

Стр. 744
Ответвительные коробки для любых целей

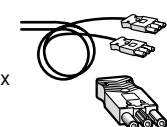

Стр. 745
Соединители и шнуры для любых целей



Стр. 746
Распределительные коробки

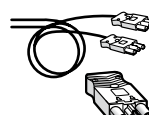

Стр. 746
Соединители и шнуры для цепей освещения



НОВИНКА
Стр. 752
Таблица выбора автономных датчиков движения



НОВИНКА
Стр. 754
Автономные датчики



НОВИНКА
Стр. 759
Таблица выбора датчиков BUS/SCS и BUS/KNX



НОВИНКА
Стр. 760
Система управления освещением BUS/SCS, BUS/KNX и Радио ZigBee



НОВИНКА
Стр. 776
Прикрыватные блоки Eliocad²



НОВИНКА
Стр. 783
Вызывная сигнализация Eliocad²

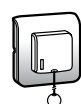

Стр. 789
Механизмы Mosaic в антибактериальном исполнении



Lighting management
система управления освещением
(стр. 750)



Eliocad²
Решение для медицинских учреждений
(стр. 774)

Система функций Mosaic: меняем, чтобы стать совершеннее



Более 200 усовершенствованных функций, позволяющих потребителю оборудовать офис и организовать рабочие места.

СИСТЕМА ФУНКЦИЙ MOSAIC

Управление освещением



Традиционные и бесконтактные выключатели, кнопки, стр. 663



НОВИНКА

Управляющее устройство для светорегулятора, стр. 665

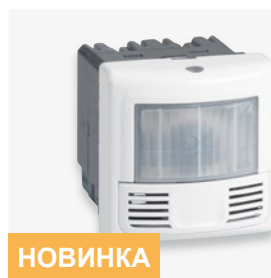

НОВИНКА

Датчики движения с углом обнаружения 180°, стр. 664



Контроллер управления освещением, стр. 665

Интерфейсные разъемы



Телефонные розетки RJ 11/12, розетки RJ 45 кат. 5e/6/10^{GBA}, стр. 672



Волоконно-оптические розетки, стр. 675



Разъемы для аудио- и видео розеток, стр. 676

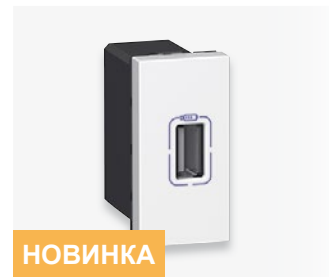

НОВИНКА

Источники питания USB, стр. 674

Управление комфортом и контролем доступа



Электронные термостаты, стр. 677



Выключатели управления приводами, стр. 677



Кодовые панели и считыватели, стр. 677



НОВИНКА

Выключатели с ключом-картой, стр. 677

Механизмы Mosaic™

выключатели



0 770 02 0 770 12 0 792 01 0 792 11

Таблица выбора коробок, суппортов и рамок **стр. 684-685**

Все механизмы с индикацией включают в себя зажим для повторного подключения нейтрали

Упак.	Кат. №		Выключатели 10 AX – 250 В~
	1 модуль	2 модуля	Все механизмы с индикацией включают в себя зажим для повторного подключения нейтрали
			Лицевая панель, цвет белый
10	0 770 00	0 770 10	Выключатель 10 AX
10	0 770 01	0 770 11	Перекл. на 2 направл. 10 AX
10	0 770 02	0 770 12	Перекл. на 2 направл. 10 AX со светодиодной подсветкой ⁽¹⁾
10		0 770 21	Промежуточный перекл. 10 AX
			Лицевая панель, цвет алюминий
10	0 792 01	0 792 11	Перекл. на 2 направл. 10 AX
10	0 792 02	0 792 12	Перекл. на 2 направл. 10 AX со светодиодной подсветкой ⁽¹⁾
10	0 787 10	0 787 11	Перекл. на 2 направл. 10 AX антибактериальный
10		0 787 12	Перекл. на 2 направл. с подсветкой 10 AX антибактериальный
			Выключатели 20 AX – 250 В~
10	1 модуль	2 модуля	Выкл. двухполюсн. 20 AX
10		0 770 52	Выкл. двухполюсн. 20 AX с подсветкой при помощи светодиодов ⁽²⁾
10	0 770 60		Перекл. на 2 направл. 20 AX
10	0 770 62		Перекл. на 2 направл. 20 AX с подсветкой при помощи светодиодов ⁽²⁾
10		0 770 63	Перекл. двухполюсн. на 2 направл. 20 AX
10		0 770 64	Перекл. двухполюсн. на 2 направл. 20 AX с подсветкой при помощи светодиодов ⁽²⁾

⁽¹⁾ Для функции индикации использовать лампочку Кат. № 0 676 68 (стр. 549)
Для функции подсветки использовать лампочку Кат. № 0 676 66 на 230 В, а также Кат. № 0 676 67 на 12, 24 и 48 В (стр. 549)

⁽²⁾ Для функций индикации или подсветки использовать Кат № 0 676 64 (стр. 549)

Механизмы Mosaic™

кнопочные и бесконтактные выключатели



0 766 66

Таблица выбора коробок, суппортов и рамок **стр. 684-685**

Упак.	Кат. №		Кнопки 6 А – 250 В~
	1 модуль	2 модуля	Быстрое подключение с использованием безвинтовых зажимов не требует применения инструмента.
			Лицевая панель, цвет белый
10	0 770 30	0 770 40	Кнопочный. выкл. 6 А
10	0 770 31	0 770 41	Кноп. выкл. перекидной 6 А
10	0 770 32	0 770 42	Кноп. выкл. перекидной 6 А со светодиодной подсветкой ⁽¹⁾
10	0 787 14	0 787 15	Кноп. выкл. 6 А антибактериал.
10		0 770 43	Кноп. выкл. перекидной 6 А с держателем этикеток
			Лицевая панель, цвет алюминий
10	0 792 30	0 792 40	Кнопочный выкл. 6 А
10	0 792 32	0 792 42	Кноп. выкл. перекидной 6 А со светодиодной подсветкой ⁽¹⁾
			Бесконтактные выключатели 10 AX
1	1 модуль	2 модуля	Для управления источниками света достаточно просто провести рукой вблизи выключателя. Специально разработаны для использования в медицинских учреждениях (антибактериал.)
		0 766 66	

Механизмы Mosaic™

датчики движения



0 784 54



0 784 52

Таблица выбора коробок, суппортов и рамок **стр. 684-685**

Упак.	Кат. №	Датчики движения 110-230 В~ - 50 Гц
		<p>Рекомендованная высота установки: 1 м Угол поля зрения: 180° Порог освещенности регулируется от 5 до 1275 люкс Выдержка времени регулируется от 1 с до 30 минут Потребление 0,2 Вт в режиме ожидания Оптимальное расстояние между двумя детекторами: 6 м Встроенная защита от перегрузок и короткого замыкания Устанавливаются в коробку минимальной глубины 40 мм, 2 модуля Площадь обнаружения 15 м²</p> <p>С нейтралью, 3-проводное, 2000 В Для управления лампами: – накаливания или галогенными до 2 000 Вт, 230 В~ – низковольтными галогенными с ферромагнитным или электронным трансформатором до 1 000 ВА, – компактными люминесцентными лампами до 500 ВА – светодиодными до 500 ВА</p>
1	2 модуля 0 784 54	Лицевая панель, цвет белый
1	0 792 58	Лицевая панель, цвет алюминий
		<p>Без нейтрали, 2-проводные, 400 Вт Для управления лампами: – накаливания или галогенными до 400 Вт, 230 В~ – низковольтными галогенными с ферромагнитным или электронным трансформатором до 400 ВА</p>
1	2 модуля 0 784 55	Лицевая панель, цвет белый
1	0 792 59	Лицевая панель, цвет алюминий
		<p>Датчики движения Mosaic с углом обнаружения 180° Площадь обнаружения 15м², для малых конференц-залов и офисов Автоматическое управление освещением в зонах с высоким уровнем естественного освещения при продолжительном нахождении в них людей (офисы открытого типа, конференц-залы...) Режим обнаружения движения: автоматическое вкл./выкл. при обнаружении Режим обнаружения присутствия: ручное включение кнопкой, выключение – автоматическое Заводские настройки: временная задержка 15 минут, порог уровня естественного освещения 500 лк у датчиков для подвесных потолков, 300 лк у датчиков для установки на стены Настенный монтаж</p> <p>Обнаружение присутствия, с нейтралью Комбинированная технология обнаружения Дальность обнаружения 8 м. IP41</p>
1	2 модуля 0 784 52	<input type="radio"/> Белый
1	0 792 52	<input type="radio"/> Серый
		<p>Обнаружение присутствия, без нейтралью ИК технология обнаружения Дальность обнаружения 8 м. IP41</p>
1	2 модуля 0 784 53	<input type="radio"/> Белый
1	0 792 53	<input type="radio"/> Серый

Механизмы Mosaic™

светорегуляторы



0 784 01



0 784 02

Таблица выбора коробок, суппортов и рамок **стр. 684-685**

Упак.	Кат. №	Светорегуляторы 110-230 В~ / 50 Гц
		<p>Оснащены кнопками вкл./выкл. и независимой кнопкой +/- для регулировки Возможно дистанционное включение, выключение и регулировка яркости кнопочными выключателями без подсветки (стр.663). Или дистанционное включение-выключение простым выключателем без подсветки. Включаются на уровне яркости, заданном перед последним выключением. Устанавливаются в коробке мин. глуб. 40 мм</p> <p>Без нейтрали, 2-проводные, 400 Вт Для управления лампами: – накаливания или галогенными до 400 Вт, 230 В~ – низковольтным галогенными с ферромагнитным или электронным трансформатором, до 400 ВА</p>
1	2 модуля 0 784 01	Лицевая панель, цвет белый
1	0 792 04	Лицевая панель, цвет алюминий
		<p>Без нейтрали, 2-проводные, 600 Вт Для управления лампами: – накаливания или галогенными до 600 Вт, 230 В~ – низковольтным галогенными с ферромагнитным или электронным трансформатором, до 400 ВА</p>
1	2 модуля 0 784 05	Лицевая панель, цвет белый
		<p>С нейтралью, 3-проводный, 300 Вт, универсальный Для управления лампами: – накаливания или галогенными от 40 до 300 Вт, 230 В~ – низковольтным галогенными с ферромагнитным или электронным трансформатором, до 300 ВА – светодиодными, люминесцентными и компактными люминесцентными лампами до 160 Вт Не подключается к другим переключателям и кнопкам Настройка в зависимости от типа нагрузки</p>
1	2 модуля 0 784 06	Лицевая панель, цвет белый
		<p>С нейтралью, 3-проводные 1 000 Вт Для управления лампами: – накаливания или галогенными до 1 000 Вт, 230 В~ – низковольтными галогенными с ферромагнитным или электронным трансформатором до 1 000 ВА – На лицевой панели расположены 3 кнопки: ON/OFF для включения и выключения и +/- для регулировки – 5 светодиодов показывают уровень силы тока в цепи освещения</p>
1	5 модулей 0 784 02	Лицевая панель, цвет белый
1	0 792 06	Лицевая панель, цвет алюминий

Механизмы Mosaic™

светорегуляторы



0 784 10

Таблица выбора коробок, суппортов и рамок **стр. 684-685**

Упак.	Кат. №	Светорегуляторы 0-10 В
1	2 модуля 0 784 04	Оснащены кнопками вкл./выкл. и независимой кнопкой +/- для регулировки. Могут управлять функциями вкл./выкл./регулировка люминесцентных ламп с электронным ПРА 0-10 В. Возможно дистанционное включение, выключение и регулировка яркости кнопочными выключателями без подсветки (стр.663). Ток управления макс.: 40 мА Мощность макс.: 600 ВА Рекомендуется установка в коробку глуб. 50 мм
1	2 модуля 0 784 10	Управляющее устройство для дистанционного светорегулятора Периферийное устройство для дистанционного управления светорегулятором. Для управления модульными дистанционными светорегуляторами Кат. № 0 036 60/71 (стр. 215) необходим источник питания Кат. № 0 036 80 (стр. 215) Белый

Механизмы Mosaic™

контроллер управления освещением



0 784 30



0 784 31

Таблица выбора коробок, суппортов и рамок **стр. 684-685**

Упак.	Кат. №	Контроллер управления освещением 110-230 В ~ - 50 Гц
1	0 784 30	Основной механизм управления Предназначен главным образом для управления освещением в конференц-залах, ресторанах, выставочных залах... Области применения: – Управление 3 цепями освещения одного зала – Управление освещением путем комбинации многоцветных ламп красн./зел./син. или теплого бел. / холодного бел. света Источники, подключаемые в цепь освещения: лампы накаливания или галог. 230 В~ 1 000 Вт или люминесц. ламп 1 000 ВА с ПРА 0-10 В или низковольтные галогенные лампы 1 000 ВА с ферромагнитным или электронным трансформатором Суммарная нагрузка 3 цепей освещения не должна превышать 2 200 Вт – возможность управления ПРА со входом Dali и ПРА 0-10 В. Кнопки управления на передней панели: – 6 кнопок для управления вкл./выкл./ регулировки каждой из 3 цепей освещения – 3 указателя по 5 светодиодов для индикации уровня яркости каждой цепи освещения – 4 кнопки для ввода в память сценариев освещения и управления ими Устройство может управляться дистанционно при помощи специального ИК устройства дистанционного управления Кат. № 784 31 Рекомендуется выполнять установку в коробку глуб. 50 мм (Кат. № 801 24) Использование монтажного суппорта не требуется (он объединен с механизмом) Использовать лицевую панель Кат. №. 0 788 39 (бел.) или Кат. №. 0 790 39 (алюм.)
1	0 784 31	Пульт ИК Предназначен для дистанционного управления освещением, согласно сценариям освещения, введенным в память

Механизмы Mosaic™

выключатель с выдержкой времени, таймер, выключатель со шнуром



0 784 25



0 766 01



0 766 30

Таблица выбора коробок, суппортов и рамок стр. 684-685

Упак.	Кат. №	Выключатель с выдержкой времени
1	2 модуля 0 784 20	<p>Помехозащищенный, соотв. EN 55022 Для управления цепью с нагрузками :</p> <ul style="list-style-type: none"> - 1 000 Вт для ламп накалив. и галог. ламп 230 В~ - 2 300 Вт резистивная (обогрев), - 400 ВА для люминесц. и низковольтных галогенных ламп. Регулировка от 25 с до 15 мин. <p>ДУ при помощи кнопочных выключателей (без подсветки)</p> <p>Выключатель с выдержкой времени можно использовать как таймер 2-пров. монтаж в коробке мин. глуб. 40 мм Оснащен встроенным светодиодом</p>
1	2 модуля 0 784 25	<p>Таймер программируемый Время автономной работы 20 час. Возможность задать до 8 программ на неделю Корректировка заданного режима временная или постоянная</p> <ul style="list-style-type: none"> 1 выход - 16 А - 250 В~ cosφ = 1 1 реверсивный контакт <p>Для управления при помощи программирования цепью со следующими нагрузками:</p> <ul style="list-style-type: none"> - 1 200 Вт для ламп накаливания и галогенных ламп 230 В~ - 1 800 ВА для люминесц. ламп Ø 26 или 38 мм и низковольтных галогенных ламп с ферромагн. или электрон. трансформаторами. - 1 800 Вт приводы (только вентиляция) - 3 600 Вт резистивные нагрузки (только обогрев)
1	2 модуля 0 740 14	<p>Выключатель со шнуром Подключение безвинтовыми зажимами без применения инструмента</p> <p>Переключатель на 2 направления 10 АХ Для управления лампами накаливания и галогенными лампами 230 В до 2 000 Вт</p>
1	0 770 44	<p>Выключатель кнопочный перекидной 6 А со шнуром</p>
5	0 898 05	<p>Шнур для механизма Длина 1,5 м</p>

Механизмы Mosaic™

выключатели с ключом, звонки, зуммеры, кнопки аварийной остановки



0 770 72



0 770 75



0 697 95

Упак.	Кат. №	Выключатели с ключом
1	2 модуля 0 770 72	<p>Выключатель 2-позиционный С реверсивным контактом 6 А - 250 В~ Ключ RONIS № 601 Ключ извлекается из 2-х положений</p>
1	0 770 73	<p>Выключатель 3-позиционный Поворотный с полож. останова 6А - 250 В~ Ключ RONIS № 601 Ключ извлекается из 3-х положений</p>
1	0 770 74	<p>Выключатель 2-позиционный – Цилиндр евростандарта 2 контакта НО 6 А - 250 В~ Ключ извлекается из 2 положений Оборудовать цилиндром европейского стандарта или цилиндром Кат. № 0 697 95</p>
1	0 770 75	<p>Кнопочн. выключатель 3-позиционный – Цилиндр евростандарта Поворотный с положением останова 6 А - 250 В~ Оборудовать цилиндром европейского стандарта или цилиндром Кат. №. 0 697 95</p>
1	0 697 96	<p>Цилиндр евростандарта Европейский цилиндр поставляется с комплектом из 3 ключей</p>
10	2 модуля 0 766 40	<p>Выключатель с выдержкой времени Зуммер 8 В~ - 50/60 Гц Потребление 370 мА Громкость звука 70 дБ на расстоянии 1 м</p>
10	0 766 41	<p>Зуммер 230 В~ - 50/60 Гц Потребление 25 мА Громкость звука 70 дБ на расстоянии 1 м</p>
1	0 766 42	<p>Электрический звонок 12-24-48 В пост. тока Потребление 5-9-17 мА в зависимости от типа источника питания Громкость звука 80 дБ на расстоянии 1 м</p>
1	2 модуля 0 766 01	<p>Кнопки аварийной остановки С ключом НО + НЗ, 10 А - 250 В Возврат в начальное состояние с исп. ключа типа RONIS № 455</p>
1	0 766 02	<p>С поворотом на 1/4 оборота НО + НЗ, 10 А - 250 В Возврат в начальное состояние поворотом толкателя на 1/4 оборота</p>



Механизмы Mosaic™

отопление, вентиляция, регулировка температуры



0 767 20

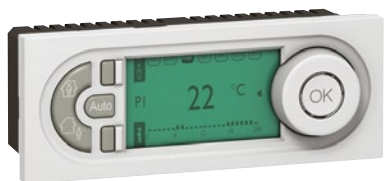

0 767 21

Таблица выбора коробок, суппортов и рамок **стр. 684-685**

Подключение безвинтовыми зажимами без применения инструмента

Упак.	Кат. №	Термостаты комнатные
1	2 модуля 0 767 20	<p>Питание 230 В~ - 50/60 Гц Разработан для регул. теплоизлучающих потолков и теплых полов с прямым обогревом</p> <p>Электронный термостат Диапазон регулировки от 5°C до 30°C. Допустимая погрешность регулировки ± 0,5°C Выход с незапитанным контактом Кнопка на передней панели предназначена для выбора режима работы (выключение, отключение при понижении или повышении температуры).</p> <ul style="list-style-type: none"> • Эксплуатация в сети низкого напряжения <p>Отключающая способность: – 8 А / 230 В~ - резистивная цепь – 2 А / 230 В~ - индуктивная цепь</p> <ul style="list-style-type: none"> • Эксплуатация в сети сверхнизкого напряжения <p>Отключающая способность от 1 мА до 500 мА 12 - 48 В~ / 12 - 24 В=</p>
1	5 модулей 0 767 21	<p>Электронный термостат с ежедневной и недельной программами Предназначен для регулировки температуры систем мазутного, газового, электрического отопления в режиме комфорта, экономии и защиты от замерзания Постоянный показ текущей программы. 4 предустановленных программы, 1 свободная 2 регулируемых уровня температуры Диапаз. регулировки температуры от 7°C до 35°C Допустимая погрешность регулировки ± 0,5°C Постоянное сохранение программ Время автономной работы 100 час. 1 выход с реверсивным контактом</p> <p>Отключающая способность: – 8 А / 230 В~ - резистивная цепь – 2 А - 250 В~ - индукт. цепь – от 1 до 500 мА макс. - 12 до 48 В~</p>
1	2 модуля 0 767 23	<p>Датчик для модульного термостата Обеспечивает измерение температуры для модульного термостата Кат. № 0 038 40 (стр. 219)</p>
1	2 модуля 0 766 30	<p>Выключатель с ключом для светильников аварийного освещения Для добавления механизмов управления Используется только в дополнение к изделию Кат. № 0 039 00 Может одновременно отключать цепи освещения и светильники эвакуационного освещения</p>
1	2 модуля 0 770 27	<p>Механизм управления вентиляцией Подключение безвинтовыми зажимами без применения инструмента Переключатель на 2 направл. для непосредр. управления вентиляцией 10 AX - 250 В~ Антибактериальный</p>

Механизмы Mosaic™

механизм управления приводами



0 770 26



0 792 25



0 770 24

Таблица выбора коробок, суппортов и рамок **стр. 684-685**

Подключение безвинтовыми зажимами без применения инструмента

Упак.	Кат. №	Выключатели управления приводами
10	2 модуля 0 770 26	<p>Для непосредственного управления приводом рольставней: поднятие/опускание/остановка рольставней, штор или тентов 500 Вт макс.</p> <p>Выкл. с белой лицевой панелью</p>
1	0 792 26	<p>Выкл. с алюминиевой лицевой панелью</p>
10	2 модуля 0 770 25	<p>Кнопочный выкл. управления приводами Для непосредственного управления или управления через специальный блок приводом рольставней, штор или тентов 500 Вт макс.</p> <p>Кнопочн. выкл. с белой лицевой панелью</p>
1	0 792 25	<p>Кнопочн. выкл. с алюм. лицевой панелью</p>
1	2 модуля 0 766 90	<p>Однополюсное реле Для подключения устройств с низкой отключающей способностью рядом с оборудованием Резистивная нагрузка: 3 000 Вт Лампа накаливания: 1 800 Вт Низковольтная галогенная лампа: 1 800 Вт Люминесцентная лампа: 400 ВА Приводы рольставней: 530 Вт</p>

Механизмы Mosaic™

розетки простые для всех видов суппортов и розетки международных стандартов



0 772 16



0 772 17



0 772 18



0 771 45



0 772 13



0 771 11



0 772 14



0 771 32

Таблица выбора коробок, суппортов и рамок стр. 684-685

Упак.	Кат. №	Розетки простые для всех типов суппортов
		Немецкий стандарт С защитными шторками. Для монтажа во встраиваемые и накладные монтажные коробки, напольные коробки, колонны, и настольные блоки Подключение безвинтовыми зажимами (кроме исключений)
10	2 модуля 0 772 10	Розетка 2K+3 с винтовыми зажимами Без защитных шторок
10	0 772 11	Розетка 2K+3
10	0 772 13	Розетка 2K+3 с винтовыми зажимами для повторного подключения и сечением 4 мм ²
10	0 772 45	Розетка 2K+3 под углом 45°
10	0 792 13	Розетка 2K+3 с лицевой панелью цвета алюминий с винтовыми зажимами
10	0 772 14	Розетка 2K+3 с винтовыми зажимами, с механической блокировкой
10	0 772 19	Розетка 2K+3 с крышкой Антибактериальная
10	0 772 12	Розетка 2K+3 с индикатором ⁽¹⁾
10	0 772 16	Розетка 2K+3 с зеленой лицевой панелью Антибактериальная ⁽²⁾
10	0 772 17	Розетка 2K+3 с оранжевой лицевой панелью Антибактериальная
10	0 772 18	Розетка 2K+3 с красной лицевой панелью
		Розетки стандартные, цвет красный. Прямое подключение без использования инструмента
10	0 772 72	Розетка 2 x 2K+3, нем. стандарт, под углом 45° (4 мод.)
10	0 772 73	Розетка 3 x 2K+3, нем. стандарт, под углом 45° (6 мод.)
10	0 772 74	Розетка 4 x 2K+3, нем. стандарт, под углом 45° (8 мод.)
10	5 модулей 0 772 31	Специальная розетка для людей с ограниченными возможностями. Антибактериальная 2K+3. Простое нажатие на рычаг позволяет легко вставлять и вытаскивать вилку из розетки

⁽¹⁾ Индикатор Кат. №. 0 676 64 (стр. 549) входит в комплект поставки

⁽²⁾ Розетка может использоваться как энергоэффективная при подключении к таймеру Кат. № 4 126 31 или 4127 95. Полный ассортимент таймеров и техн. информацию Вы найдете на стр. 208

Упак.	Кат. №	Розетки международных стандартов
		Французский стандарт Для монтажа во встраиваемые и накладные монтажные коробки, напольные коробки, колонны, блоки розеток и настольные блоки Подключение безвинтовыми зажимами (кроме исключений)
10	2 модуля 0 771 11	Розетка 2K+3
10	0 771 13	Розетка 2K+3 с винтовым зажимом для повторного подкл. сечением 4 мм ²
10	0 792 71	Розетка 2K+3 с лицевой панелью цвета алюминий
10	0 771 14	Розетка 2K+3, с винтовым зажимом, с механической блокировкой
10	0 771 10	Розетка 2K
10	0 775 01	Розетка евро-US 2П-1 модуль белый
		Розетка антибактериальная Французский стандарт Розетка антибактериальная для установки в помещениях с повышенными санитарно-гигиеническими требованиями.
10	0 771 32	Розетка с расположенной заподлицо центральной частью лицевой панели и утапливаемой при подключении вилки. Для облегчения чистки и во избежание накопления грязи.
10	0 771 19	Розетка 2K+3 с крышкой. Антибактериальная
10	0 771 45	Розетка 2K+3 под углом 45°. Антибактериальная
10	0 502 99	Блокиратор (ключ блокировки) Блокиратор Крепится непосредственно на вилке 2K+3 прибора, предназначенного для подключения к розетке с блокировкой.

Механизмы Mosaic™

розетки для всех типов суппортов и розетки для кабель-каналов



0 772 52



0 792 83



0 772 74



0 772 52 вид сзади
Безвинтовые зажимы проходные



0 774 03

Таблица выбора коробок, суппортов и рамок стр. 684-685

Упак.	Кат. №		Описание
			Блоки розеток для любых суппортов (немецкий стандарт) Для монтажа во встраиваемые и накладные монтажные коробки, напольные коробки, колонны, настольные блоки Подключение безвинтовыми зажимами
	стандарт.	с мех. блокир. красные	Розетки стандартные и розетки с механической блокировкой
10	0 772 52	0 772 81	Розетка 2 x 2K+3 под углом 45°
10	0 772 53	0 772 82	Розетка 3 x 2K+3 под углом 45°
5	0 772 54	0 772 83	Розетка 4 x 2K+3 под углом 45°
			Розетки стандартные, цвет алюминий
10	0 792 82		Розетка 2 x 2K+3 под углом 45° С лицевой панелью цвета алюминий
10	0 792 83		Розетка 3 x 2K+3 под углом 45° с лицевой панелью цвета алюминий
			Розетки стандартные, цвет красный. Прямое подключение без использования инструмента.
10	0 774 11		Розетка 2K+3, нем. стандарт (2 мод.)
10	0 774 12		Розетка 2 x 2K+3, нем. стандарт (4 мод.)
10	0 774 13		Розетка 3 x 2K+3, нем. стандарт (6 мод.)
5	0 774 14		Розетка 4 x 2K+3, нем. стандарт (8 мод.)
			Розетки 10/16 А - 250 В~ для установки в каб. каналы DLP с защитными шторками Безопасные для детей С механической блокировкой Позволяют выделить цепь чистого питания и защитить ее от подключения непредусмотренных потребителей. Винтовые подключения. Ключ блокировки Кат. № 0 502 99 поставляется отдельно Немецкий стандарт
	стандарт.	с мех. блокир. красные	
10	0 776 01	0 776 21	Розетка 2K+3
10	0 776 02	0 776 22	Розетка 2 x 2K+3
10	0 776 03	0 776 23	Розетка 3 x 2K+3
5	0 776 04	0 776 24	Розетка 4 x 2K+3

Упак.	Кат. №		Описание
			Розетки 10/16 А - 250 В~ для установки в каб. каналы DLP (продолжение) Розетки стандартные, цвет красный
10	0 776 11		Розетка 2K+3 нем. стандарт (2 мод.)
10	0 776 12		Розетка 2 x 2K+3 нем. стандарт (4 мод.)
10	0 776 13		Розетка 3 x 2K+3 нем. стандарт (6 мод.)
10	0 776 14		Розетка 4 x 2K+3 нем. стандарт (8 мод.)
			Для установки в кабель-каналы DLP с крышкой 65 мм Розетки Mosaic с защитными шторками двухстороннего соединения для монтажа в моноблочном кабель-канале DLP с крышкой 65 (стр. 714) Имеют: – розетку и суппорт – лицевую панель Прямое подключение без использования инструмента. Отсоединение розетки не требует демонтажа суппорта
	стандарт.	с мех. блокир. красные	Розетки стандартные и розетки с механической блокировкой
10	0 774 31	0 774 51	Розетка 2K+3
10	0 774 32	0 774 52	Розетка 2 x 2K+3
10	0 774 33	0 774 53	Розетка 3 x 2K+3
5	0 774 34	0 774 54	Розетка 4 x 2K+3
			Для установки в кабель-каналы Розетки Mosaic с защитными шторками двухстороннего подключ. для монтажа в кабель-канале DLP с использ. суппортов и рамок для кабель-каналов (стр. 714) Прямое подключение без использования инструмента. Отсоединение розетки не требует демонтажа суппорта
	стандарт.	с мех. блокир. красные	Розетки стандартные и розетки с механической блокировкой
10	0 774 01	0 774 21	Розетка 2K+3
10	0 774 02	0 774 22	Розетка 2 x 2K+3
10	0 774 03	0 774 23	Розетка 3 x 2K+3
5	0 774 04	0 774 24	Розетка 4 x 2K+3

Меняемся, чтобы СТАТЬ СОВЕРШЕННЕЕ

Более 200 усовершенствованных функций, позволяющих потребителю оборудовать офис и организовать рабочие места.



▶▶▶ стр. 665
Контроллер управления освещением



▶▶▶ стр. 668
Специальная гигиеничная розетка 2К + 3



▶▶▶ стр. 678
Индикатор подсветки препятствий



▶▶▶ стр. 678
Информационный указатель

МОНТАЖНЫЕ СУППОРТЫ

В стене, на стене, на потолке, на полу, на рабочем столе



▶▶▶
Кабель-канал DLP (стр. 705)



▶▶▶
Напольная коробка (стр. 731)



▶▶▶
Колонна (стр. 728)



▶▶▶
Настольный блок (стр. 740)

Механизмы Mosaic™

фиксатор кабеля, ответвитель, кабельный вывод, заглушка

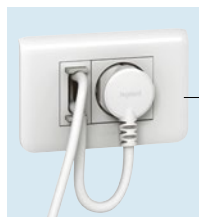

0 770 80



0 775 51



0 770 71



Таблица выбора коробок, суппортов и рамок **стр. 684-685**

Упак.	Кат. №	Фиксатор кабеля
1	1 модуль 0 770 80	Устанавливается совместно с розеткой и защищает чувствительные электроприборы (копировальная машина, факс, сервер, мед. оборудование...) от случайного отключения посредством закрепления шнура. Выдерживает усилие вырывания 350 Н (35 кг). Для шнуров Ø 4 - 8 мм, антибактериал.
10	2 модуля 0 775 53	Ответвитель Снабжен 3 зажимами для реализации ответвления 20 А
10	2 модуля 0 775 51	Кабельные выводы 16 А с кабельными зажимами. 4 безвинтовых зажима на передней и задней панели облегчают подключение
10	0 775 50	20 А с кабельным зажимом
10	1 модуль 0 775 52	Вывод для провода Ø 8 мм
10	1 модуль 0 770 70	Заглушка Предназначена для закрытия неиспользуемого модуля. 1 модуль, цвет белый
10	2 модуля 0 770 71	2 модуля, цвет белый
10	1 модуль 0 792 70	1 модуль, цвет алюминий
10	2 модуля 0 792 80	2 модуля, цвет алюминий
10	0 791 51	Держатели этикеток Самоклеющиеся держатели этикеток для крепления на рамки Mosaic или на любой другой монтажный суппорт программы Mosaic. Держатель этикеток прозрачный выгнутый
10	0 791 52	Держатель этикеток прозрачный плоский

Механизмы Mosaic™ устройство защиты от перенапряжений, сменный модуль, фильтр



0 775 40

0 775 41

0 775 42

Механизмы Mosaic™ выключатели нагрузки, трансформатор 230/12 В



0 775 21

0 775 31

0 775 80

Таблица выбора коробок, суппортов и рамок стр. 684-685

Упак.	Кат. №	Устройства защиты от перенапряжений
1	2 модуля 0 775 40	<p>16 А - 250 В~ - 50/60 Гц Обеспечивает защиту от перенапряжения атмосферного или промышленного происхождения в установках, уже защищенных ограничителем перенапряжений (стр. 196). Устанавливается после автоматического выключателя и защищает все розетки, подключенные каскадом, после устройства защиты от перенапряжения. Имеет сигнальную лампу для индикации работы) Номинальный разрядный ток (In): 1,5 кА Макс. допустимый ток (Imax): 6 кА Степень защиты (Up): L-N: 1 кВ; N-PE: 1 кВ Напряжение при разомкнутой цепи (Uoc): 3 кВ</p>
1	2 модуля 0 775 41	<p>Сменный модуль для устройства защиты от перенапряжений</p> <p>Для Кат. № 0 775 40 (см. выше) взамен отработавшего модуля</p>
1	2 модуля 0 775 42	<p>Фильтр</p> <p>6 А - 250 В~ - 50/60 Гц Поставляется с предохранителем 5 x 20 - 6,3 А Кат. № 0 102 63 Измерения соответствуют CISPR 14 и 17 Конденсаторы для защиты от помех Соответствуют стандарту NF C 93-190 Затухание фильтра измеряется согласно стандартам CISPR 14 и 17</p>

Упак.	Кат. №	Выключатель нагрузки
		<p>Предназначен для локальной защиты части цепи от перегрузок и коротких замыканий. Используется в дополнение к основной защите. Благодаря возможности установки рядом с пользователем и селективности с основным устройством защиты, возобновление работы может быть немедленным. При подключении выключатель нагрузки имеет те же самые характеристики селективности, что и автоматический выключатель DNX P + N того же номинала Выключатель нагрузки Mosaic может использоваться также в качестве ограничителя местного потребления (в зависимости от номинала) Отключающая способность: 3000 А - NF C 61-410 (10/16 А) 1500 А - NF C 61-410 (6 А)</p>
10	2 модуля 0 775 21	<p>Автоматический выключатель термомангнитный P + N 230 В~</p> <p>10 А 16 А</p>
1	0 775 22	
10	2 модуля 0 775 31	<p>АВДТ P + N 230 В~</p> <p>АВДТ обеспечивает дополнительную защиту людей, (в помещениях с токопроводящим полом или же в помещениях, где имеется вода) от прямого контакта с токопроводящими частями, а также от утечки на землю. Устройство снабжено тестовой кнопкой Номинальный дифференциальный ток: 30 мА</p>
1	0 775 32	
1	2 модуля 0 775 60	<p>Трансформатор 230/12 В 4ВА</p> <p>Первичное напряжение: 230 В~ - 50 Гц Вторичное напряжение: 12 В= 500 мА Макс. допустимая мощность: 4 ВА При использовании с розеткой 2К+3 или кабельным выводом появляется возможность подключения к ним низковольтных устройств.</p>

Механизмы Mosaic™

розетки RJ 45 кат.10^{GIGA}, кат. 6 и кат. 5e



Таблица выбора коробок, суппортов и рамок стр. 684-685

Соответствуют ISO 11801 изд.2.0, EN 50173-1 и EIA/TIA 568
 Розетки для быстрого монтажа без использования специальных инструментов
 Маркировка контактов выполнена двойным цветовым кодом 568 A и B с нумерацией контактов
 Коннекторы с автоматическим прорезанием изоляции проводников
 В случае ошибки монтажа возможно повторное подключение
 Подключение кабеля с любой стороны
 Возможен монтаж в любых суппортах глубиной 35 мм для коннекторов UTP и FTP, 50 мм для STP

Упак.	Кат. №	Розетки RJ 45 кат. 10 ^{GIGA}
		Кат. 10^{GIGA} Для структурированной кабельной системы Legrand LCS 10 ^{GIGA}
10	1 модуль 0 765 73	STP/FTP - 9 контактов, штампованный экран
10	2 модуля 0 765 76	STP/FTP - 9 контактов, штампованный экран

Упак.	Кат. №	Розетки RJ 45 Кат. 6
		Кат. 6 STP
10	1 модуль 0 765 63	STP - 9 контактов, штампованный экран
10	2 модуля 0 786 31	STP - 9 контактов, штампованный экран
10	0 765 66	STP - 9 контактов, экранированная, сплав Zamak
10	0 765 93	STP - 9 контактов, штампованный экран, розетка под углом 90°
		Кат. 6 FTP
10	1 модуль 0 765 62	FTP - 9 контактов
10	0 794 62	FTP - 9 контактов, алюм. лицев. панель
10	2 модуля 0 765 65	FTP - 9 контактов
10	0 794 65	FTP - 9 контактов, алюм. лицев. панель
10	0 765 92	FTP - 9 контактов, розетка под углом 90°
5	0 786 93	FTP - 9 контактов, 2 RJ 45 поставляются с рамкой и суппортом для кабель-каналов DLP с крышкой 65 мм

Упак.	Кат. №	Розетки RJ 45 Кат. 6 (продолжение)
		Кат. 6 UTP
10	1 модуль 0 765 61	UTP - 8 контактов
10	0 794 61	UTP - 8 контактов, алюм. лицев. панель
10	2 модуля 0 765 64	UTP - 8 контактов
10	0 794 64	UTP - 8 контактов, алюм. лицев. панель
10	0 765 91	UTP - 8 контактов, розетка под углом 90°
10	0 786 63	UTP - 8 контактов, 2 RJ 45 поставляются с рамкой и суппортом для кабель-каналов DLP с крышкой 65 мм

Упак.	Кат. №	Розетки RJ 45 Кат. 5e
		Кат. 5e FTP
10	1 модуль 0 765 52	FTP - 9 контактов
10	2 модуля 0 765 55	FTP - 9 контактов
10	0 786 73	FTP - 5 контактов, 2 RJ 45 поставляются с рамкой и суппортом для кабель-каналов DLP с крышкой 65 мм
		Кат. 5e UTP
10	1 модуль 0 765 51	UTP - 8 контактов, 1 модуль
10	2 модуля 0 765 54	UTP - 8 контактов, 2 модуля

Механизмы Mosaic™

информационные проходные розетки



0 786 22



0 786 26

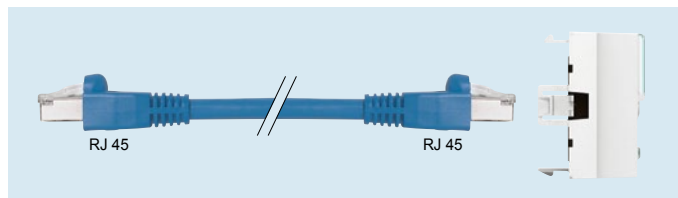

Принцип соединения

Таблица выбора коробок, суппортов и рамок [стр. 684-685](#)

Подключения сзади простым подсоединением вилки.
 Доступ к сети через розетку RJ 45
 Осуществление соединений Кат. 6 и Кат. 5е
 Устройства соответствуют ISO 11801 изд. 2, EN 50173-1 и EIA/TIA 568 касательно эксплуатации совместно с распределительными коробками (стр. 746).
 Подключение кабеля с любой стороны.
 Возможна установка в любые суппорты мин. глубиной 40 мм.

Упак.	Кат. №	Информационные проходные розетки
10	2 модуля 0 786 23	Кат. 6 FTP FTP - 9 контактов
10	0 786 27	FTP - 9 контактов, с алюм. лицев. панелью
10	0 786 22	Кат. 6 UTP UTP - 8 контактов
10	0 786 26	UTP - 8 контактов, с алюм. лицев. панелью
10	0 786 21	Кат. 5е FTP FTP - 9 контактов
10	0 786 25	FTP - 9 контактов, с алюм. лицев. панелью
10	0 786 20	Кат. 5е UTP UTP - 8 контактов, 1 модуль
10	0 786 24	UTP - 8 контактов, с алюм. лицев. панелью

Распределительная коробка [стр.746](#)



Механизмы Mosaic™

точки доступа Wi-Fi



0 779 13



0 779 14

Таблица выбора коробок, суппортов и рамок [стр. 684-685](#)

Обеспечивает доступ к локальной сети и/или к сети Интернет с любого компьютера, оборудованного внешним портом Wi-Fi или серийного Wi-Fi- совместимого ноутбука (Intel® Centrino); без подключения к розетке RJ 45 позволяет получить доступ к сети Ethernet например, для того, чтобы использовать принтер, осуществлять обмен данными с другими компьютерами или получить выход в Интернет.

Совместим с кабельными системами LCS, новыми или уже существующими.

Для установки в помещениях, где требуется обеспечить связь нескольких человек между собой (пример: конференц-зал) и /или для обеспечения связи при работе в разъездах.

Система должна включать как минимум:

- точку доступа Mosaic, установленную дополнительно или заменяющую розетку RJ 45 - инжектор Power over Ethernet (в форме вставки LCS) для установки в коммуникационном шкафу (стр. 824)

Упак.	Кат. №	Точки доступа Wi-Fi Mosaic
1	4 модуля 0 779 14	Для установки во все типы суппортов мин. глубиной 40 мм. Подключение аналогично розетке RJ 45 (к коннектору LCS) Питание 48 В через POE Обеспечение безопасности шифрованием данных WPA2 (802.11i) и проверкой прав доступа (802.1x) В комплект поставки входит CD диск с ПО для конфигурации точки доступа. Соответствует 802.11a и 802.11b/g, работает в двух диапазонах. Оборудованы розеткой RJ45 на передней панели Скорость передачи: до 54 Мбит/с на каждой частоте (802.11a и 802.11g) одновременно
1	0 779 13	Соответствует 802.11a и 802.11b/g, работает в двух диапазонах. Скорость передачи: до 54 Мбит/с на каждой частоте (802.11a и 802.11g) одновременно.
1	0 779 11	Соответствует 802.11 b/g Скорость передачи: до 54 Мбит/с

Механизмы Mosaic™

встроенные удвоители телефон / Ethernet, телефонные розетки



0 765 37

0 787 32

Таблица выбора коробок, суппортов и рамок стр. 684-685

Упак. Кат. № Встроенные удвоители Телефон / Ethernet

		Обеспечивают повышение безопасности связи: возможность кражи или снижения эффективности дубликаторов исключена. Обеспечивают скорость передачи 10/100 Мбит/с. Возможна установка в любые типы суппортов мин. глуб. 35 мм. Маркировка подключаемого оборудования телефона/Ethernet расположена на защитной крышке.
10	2 модуля 0 765 37	FTP - 9 контактов
10	0 765 36	UTP - 8 контактов

Розетки телефонные Розетки RJ 11 и RJ 12

		Оснащены модульным коннектором Jack с зажимом на 1/4 оборота для быстрого подключения. Возможность повторного подключения.
10	1 модуль 0 787 30	RJ 11, 4 контакта
10	2 модуля 0 787 31	RJ 11, 4 контакта
10	0 787 32	RJ 12, 6 контактов

Розетка RNIS Numeris

		Зажимы с автоматическим снятием изоляции при повороте на 1/4 оборота для быстрого подключения. Возможность повторного подключения.
10	0 787 34	8 контактов, заземляющий зажим 2,5 мм ²

Лицевые панели для информационных розеток

		Оснащены прозрачным держателем маркировки.
10	2 модуля 0 786 04	Для простого коннектора формата Keystone
10	0 786 01	Розетка ACO II
10	0 786 02	Для простого коннектора формата Systemax
10	0 786 03	Для двойного коннектора формата Systemax

Механизмы Mosaic™

медные коммутаторы, другие информационные розетки



0 779 00



0 787 61

0 787 62

0 786 01

0 775 91

Упак. Кат. № Коммутаторы 10/100 база Т встраиваемые

		Для подключения к сети информационных устройств (компьютеры, принтеры, сервера...). Системные требования: сетевая карта Ethernet 10/100 base T. Скорость передачи данных 10/100 Мбит/с. Расширение сети можно осуществить заменив розетки RJ 45 на коммутатор. Подключение без использования инструмента. Соответствует IEEE 802-3 (Ethernet) и EN 50081/82-2 (соответствие требованиям ЭМС). Монтаж в любые типы суппортов мин. глуб. 40 мм. Оборудованы:
		– 6 портов на передней панели + 1 боковой коннектор RJ 45 для кабельных соединений и для проверки каналов связи
		– индикаторы состояния портов, встроенные в коннекторы RJ45
		– цифровая маркировка портов от 1 до 6 и держатель маркировки для идентификации коммутатора
		Неуправляемые
1	6 модулей 0 779 01	Питание Power Over Ethernet
1	0 779 00	Питание 230 В~
		Управляемые
1	0 779 20	Питание 230 В~

Розетки USB и IEEE 1394

		Предназначены расположить точки подключения максимально близко к пользователю. Подсоединение винтовыми зажимами сечением 1 мм ² .
		USB розетка
1	1 модуль 0 787 61	Для подключения устр-в USB (принтер, сканер) Макс. дл. кабеля: 5 м
		IEEE 1394 розетка
1	0 787 62	Розетка типа FireWire или i.link специальная для передачи большого объема данных (цифр. фото и видеозаписей) Макс. длина кабеля: 5 м

Источники питания USB

		Для зарядки портативных приборов. Соответствуют МЭК 62684-2011-01. Потребление энергии в пассивном режиме <0,3 Вт. 2К+3 отводное соединение посредством клемм с винтовыми зажимами 2,5 мм ² . Не оснащены кабелем.
		Двойная розетка USB – 5 В – 1500 мА
1	2 модуля 0 775 94	Для телефонов, смартфонов, MP3/MP4 плееров и планшетных ПК с быстрой зарядкой. Белый, алюминиевый
		Одиночные розетки USB – 5 В – 750 мА
1	1 модуль 0 775 91	Для телефонов и смартфонов. Белый

Механизмы Mosaic™

другие информационные розетки, оптоволоконное оборудование



0 786 22



0 786 26



0 786 26



0 786 22



0 786 26



0 786 26

Таблица выбора коробок, суппортов и рамок стр. 684-685

Упак.	Кат. №	Другие информационные розетки
1	2 модуля 0 787 65	Разъем SUB D Контакты с завинчивающимся коннектором служат для обеспечения серийной связи типа RS 232
1	0 787 67	Контакты с припаявающимся коннектором служат для обеспечения серийной связи типа RS 232
1	0 787 66	Контакты с припаявающимся коннектором служат для обеспечения специальной линии связи типа X21 между 2 удаленными установками
1	2 модуля 0 786 16	Волоконно-оптические розетки Mosaic Снабжены дуплексным адаптером: 2 входа/2 выхода Позволяют подключить 2 волокна с помощью коннекторов Поставляются с защитными колпачками Снабжены прозрачным держателем этикетки Оптическая розетка с адаптером 2 x ST Байонетное соединение (совместимо с STII)
1	0 786 17	Оптическая розетка с дуплексным адаптером SC С линейным подключением.
1	0 786 18	Оптическая розетка с дуплексным адаптером LC С линейным подключением
1	Белый 0 784 82	ИК управляющие механизмы Работа на базе закодированных инфракрасных сигналов
1	0 784 84	Беспроводное дистанционное управление Mosaic Дальность действия: 1/2 круга с радиусом 6 м В комплект поставки входит настенная розетка (с надежной системой крепления клипсами) Разм.: 86 x 80 x 20,2 мм Поставляется с 2 щелочными элементами питания 1,5 В - LR03
1	Серый 0 882 01	Мобильное дистанционное управление Дальность действия: 10 м Алкалиновые элементы питания 9 В - 6F22 (в комплект поставки не входят) 3 канала Поставляются с настенным креплением Разм.: 135 x 40 x 22 мм
10	0 787 34	Аксессуары Разъем для доступа к шине Предназначен для подсоединения инструмента конфигурации

СКС LEGRAND

Оборудование СКС Legrand: ОСНОВНЫЕ ТЕХНИЧЕСКИЕ ХАРАКТЕРИСТИКИ И ВОЗМОЖНОСТИ РАЗВИТИЯ



■ Для монтажа электрооборудования

Коммуникационные шкафы, монтажные рамы, системы управления обогревом и кабельным монтажом



■ Для вертикального монтажа

Применение оптоволоконна или структурированной кабельной системы LCS10^{Giga} позволяет использовать одну и ту же технику электросоединений во всей установке

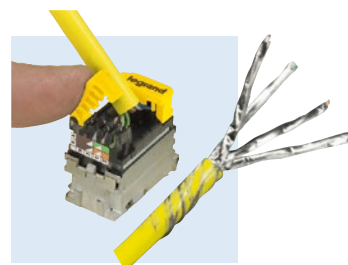

■ Для горизонтального монтажа

Распределительные коробки и медные выводы отличаются легкостью применения, что позволяет их использовать совместно с другим оборудованием, максимально приблизив к требованиям конкретного потребителя



■ Большая мобильность системы

Использование точек доступа Wi-Fi позволяет улучшить такие характеристики системы как производительность, простота применения и мобильность

● ● ● Стр.790

Кабельная система Legrand LCS²

механизмы аудио- и видеорозеток Mosaic™



0 765 37 0 787 32 0 765 37 0 765 37 0 765 37

Упак.	Кат. №	Розетка DVI-I
1	0 787 71	<p>Для передачи цифрового и аналогового видеосигнала высокой четкости от источника (компьютера) к совместимому устройству (плазменному или ЖК-экрану, проектору и т.п.).</p> <p>Розетка DVI-I. 2 модуля.</p>

Упак.	Кат. №	Розетки HD15
1	0 787 72	<p>Для передачи цифрового и аналогового видеосигнала высокой четкости от источника (компьютера) к совместимому устройству (плазменному или ЖК-экрану, проектору и т.п.).</p> <p>Розетки HD15</p> <p>1 модуль. Соединение с блоком контактов пайкой.</p>
1	0 787 57 0 792 57	<p>1 модуль. Соединение с блоком контактов пайкой.</p>
1	0 787 74	<p>Розетки HD15 + 3.5 мм</p> <p>2 модуля Винтовое соединение.</p>
1	0 787 59	<p>Розетки HD15 + 5 BNC (RGBHV)</p> <p>2 модуля С предварительно выполненным соединением.</p>

Упак.	Кат. №	Розетки 3,5 мм
1	0 787 64 0 792 64	<p>Для подключения портативных источников аудио-видеосигнала..</p> <p>Розетка 3,5 мм, 1 модуль. Винтовое соединение.</p>
1	0 787 73	<p>Розетка 3,5 мм, 1 модуль. Соединение с блоком контактов пайкой.</p>

Упак.	Кат. №	Усилительный комплект с розетками HD15 + 3,5 мм
1	0 787 70	<p>Для передачи аудио-видеосигнала на расстояние более 20 м. Соединитель HD 15 используется для передачи видеосигнала (разрешения до UXGA), а гнездо 3,5 мм – для аудиосигнала.</p> <ul style="list-style-type: none"> – Передатчик с гнездами HD15 и 3,5 мм, 4 модуля. – Приемник с гнездами HD15 и 3,5 мм, 4 модуля. – Блок питания приемника или передатчика от электросети, 4 модуля. <p>Для передачи сигнала между передатчиком и приемником используется кабель кат. 6 (Кат. № 327 56), подключаемый к гнездам RJ 45 LCS²</p>

Упак.	Кат. №	Другие аудио- и видеорозетки
1	0 787 68 0 792 75	<p>Розетки HDMI типа А</p> <p>2 модуля. Для передачи цифрового и аналогового аудио-видеосигнала высокой четкости от источника (проигрывателя HD-DVD, компьютера и т.п.) к совместимому устройству (плазменному или ЖК-экрану, и т.п.).</p>

1	0 787 69	<p>Розетка YUV</p> <p>1 модуль. Для соединения источников и приемников аналогового сигнала высокой четкости: DVD-проигр., мониторов ПК, плазменных экранов, и т.п.</p>
1	0 787 52	<p>Розетка с 1 гнездом RCA</p> <p>1 модуль. Исп. для передачи композитного видеосигнала от любого периферийного устройства, такого как видеокамера, DVD-проигр.</p>
1	0 787 53	<p>Розетка с 2 гнездами RCA</p> <p>1 модуль. Исп. для передачи видеосигнала от любого периферийного устройства, такого как видеокамера, DVD-проигр.</p>
1	0 787 54 0 792 54	<p>Розетка с 3 гнездами RCA</p> <p>1 модуль. Исп. для передачи композитного видеосигнала и стереозвукового сигнала от любого периферийного устройства, такого как DVD-проигр., система видео-конференц-связи и т.п.</p>
1	0 787 58	<p>Розетка BNC 75</p> <p>1 модуль. Исп. для передачи композитного видеосигнала от любого периферийного устройства, такого как видеокамера, DVD-проигр.</p>
1	0 787 63	<p>Розетка S-Video (4-контактный соединитель mini-DIN)</p> <p>1 модуль. Исп. для передачи видеосигнала YC от любого периферийного устройства, такого как видеокамера, DVD-проигр.</p>

Упак.	Кат. №	Шнуры
1	0 517 20	<p>Розетка BNC 75</p> <p>Длина 10 м. Для подключения аудио-видеотерминала, проигрывателя DVD, плазм. или ЖК-экрана и т.п.) к HDMI-розетке. Если расстояние до розетки превышает 10 м, применяется HDMI-усилитель Кат. № 0 779 30.</p>
1	0 517 22	<p>Шнур HD15 + 3,5 мм</p> <p>Длина 2 м. Для подключения терминала (ПК, видеопроектора) к розеткам HD 15 (видео) и 3,5 мм (аудио).</p>
1	0 779 30	<p>Усилитель HDMI</p> <p>Применяется со шнурами HDMI увеличенной длины. Оснащается 2 гнездами HDMI и используется со шнурами HDMI (например, Кат. № 0 517 20). Не нуждается во внешнем источнике питания.</p>

Упак.	Кат. №	Кабели
1	0 327 80	<p>Кабели HDMI</p> <p>Длина 20 м. Для подключения к розеткам HDMI на удалении до 20 м.</p>
1	0 327 81	<p>Кабели VGA</p> <p>Длина 20 м. Задействованы все контакты соединителя HD15.</p>

Механизмы Mosaic™

система контроля доступа



0 767 01



0 767 02



0 767 03



0 767 05



0 784 80

Таблица выбора коробок, суппортов и рамок **стр. 684-685**

Упак.	Кат. №	Кодовая панель контроля доступа
1	6 модулей 0 767 01	Автономная кодовая панель с возможностью интеграции в общую систему безопасности 5 модулей - IP 30 - 12 В пост. тока - 350 мА 2 светодиода красн./зел. - сигнал зуммера. Автономная работа, прямое подключение к сети в помещениях с низким уровнем контроля Объем памяти: 99 кодов Релейные выходы НО/НЗ Время срабатывания реле от 0 до 255 с Питание Кат. № 0 047 95. Работа в составе общей системы безопасности в помещениях с высоким уровнем контроля. Совместима с интерфейсами контроля доступа, использующими протокол Wiegand 26,30
1	0 767 07	Электромагнитный замок Усилие на отрыв: 300 кг Питание: 12 В пост. тока - 500 мА - 24 В пост. тока - 250 мА Габариты замка : 27 x 46 x 248 мм Габариты пластины: 11 x 37 x 185 мм Встроенный дверной контакт
1	0 408 98	Электрическая защелка Защелка с удержанием предназначена для открытия двери направо или налево Извлечение во всех положениях 12 В переменного или постоянного тока, 0,5 А, 6 Вт Габариты: 158 x 26 x 32 мм
1	0 047 95	Блок питания Подает стабилизированное сглаженное напряжение Входное напряжение 230 В, выходное -12 В пост. тока - 1,25 А
1	0 767 02	Считыватель ключей-карточек Для применения в случаях связанных с повышенным уровнем безопасности и легкостью в эксплуатации. До 500 пользователей в автономном режиме и до 10 000 через централизованное управление. Функционирует с управляющим устройством Legrand или через протокол Wiegand 26 бит
1	0 767 03	Биометрический считыватель отпечатков пальцев Адаптирован для зданий с высоким требованием к уровню безопасности. Удобен в использовании. До 999 пользователей в автономном режиме или через централизованное управление.

Упак.	Кат. №	Выключатели с ключом-картой
		Выключатели с ключом-картой Предназначены для включения цепи с помощью ключа-карты формата ISO (например, Кат. № 0 767 11 либо карточки доступа в гостиничный номер) Время выдержки: 30 секунд после извлечения карты Встроенная подсветка приемника карты 2 модуля
1	0 784 80	Электронные выключатели с ключом-картой Работает через контакт с картой ISO или ключом-карточкой Кат. № 0 898 06 Подключение через шину BUS/SCS
1	0 767 28	Работает только с бесконтактными ключ-картами ISO MIFARE (например, Кат. № 0 767 11/12/13) Мощность контакта: - 110 В, 15 ВА - 230 В, 30 ВА
1	0 784 45	Механические выключатели с ключом-картой Работает через контакт с картой ISO или ключом-карточкой Кат. № 0 898 06 Мощность контакта: - 110 В, 15 ВА - 230 В, 30 ВА
1	0 898 06	Ключ-карточка Оснащен держателем этикеток для индивидуального указания гостиницы
		Аксессуары
1	0 767 05	Программатор для бесконтактных брелоков и ключей-карт Предназначен для обслуживания бесконтактных брелоков и ключей-карт (добавление ключа-карт в систему, удаление из системы в случае потери, отмены или кражи ключа-карты и т.д.). Поставляется с программным обеспечением Кат. № 0 767 06 для обслуживания бесконтактных брелоков и ключей-карт. Подключается непосредственно к ПК через USB-кабель
1	0 767 10	Ключ-карты Беспроводный брелок MIFARE Чип: 13.56 МГц
1	0 767 11	Бесконтактный ключ-карта MIFARE Формат ISO (50 x 80 мм) Чип: 13.56 МГц Стандартная память: 1 Кб
1	0 767 12	Бесконтактный ключ-карта MIFARE двойной технологии Формат ISO (50 x 80 мм) Чип: 125 КГц
1	0 767 13	Бесконтактный ключ-карта MIFARE с расширенной памятью Формат ISO (50 x 80 мм) Чип: 13.56 МГц Расширенная память: 4 Кб

Кат №, выделенные красным: Новая продукция

Механизмы Mosaic™

большие и малые световые табло, лампочки подсветки



Таблица выбора коробок, суппортов и рамок **стр. 684-685**

Подсветка осуществляется с использованием светодиодов с низким энергопотреблением и сроком службы до 100 000 часов.

Упак.	Кат. №	Большие световые табло	Упак.	Кат. №	Малые световые табло
		Снабжены светодиодами и откидной крышкой для помещения предварительно напечатанных надписей. По вопросу печати надписей обратитесь в представительство компании Legrand			
5	2 модуля 0 785 20	Световое табло с подсветкой белыми светодиодами, 2 уровня мощности на выбор (0,2 Вт или 1Вт)	10	2 модуля 0 785 60	Малое световое табло с подсветкой красным светодиодом 12-24-48 В
5	0 785 21	Световое табло с подсветкой синими светодиодами, 2 уровня мощности на выбор (0,2 Вт или 1Вт)	10	0 785 61	Малое световое табло с подсветкой белым светодиодом 12-24-48 В
5	0 785 24	Световое табло с подсветкой светодиодами 2 цветов (зеленый или красный) Конкретное сочетание цветов регулируется на каждом отдельном табло	10	0 785 62	Малое световое табло с подсветкой зеленым светодиодом 12-24-48 В
1	5 модулей 0 785 22	Табло с подсветкой белыми светодиодами	10	0 785 63	Малое световое табло с подсветкой синим светодиодом 12-24-48 В
1	0 785 23	Табло с подсветкой синими светодиодами	10	0 785 70	Малое световое табло с подсветкой красным светодиодом 230 В
			10	0 785 71	Малое световое табло с подсветкой белым светодиодом 230 В
			10	0 785 72	Малое световое табло с подсветкой зеленым светодиодом 230 В
			10	0 785 73	Малое световое табло с подсветкой синим светодиодом 230 В
			1	0 785 10	Малое световое табло для подсветки плинтуса 230 В
			10	0 747 90	Комплект этикеток с цифрами от 0 до 9 и буквами от А до Я
					Лампочки подсветки антибактериальные белые Предназначены для индикации и подсветки. Поставляются с 4 цветными этикетками (красная, оранжевая, зеленая и синяя)
			10	1 модуль 0 785 01	Одинарная лампочка подсветки 230 В
			10	0 785 02	Двойная лампочка подсветки 230 В
			10	0 785 51	Одинарная лампочка подсветки 12-24-48 В
			10	0 785 52	Двойная лампочка подсветки 12-24-48 В
					Выключатель для подсветки различных препятствий
			1	2 модуля 0 785 11	Устройство оснащено инфракрасным датчиком, фотоэлементом и комплектом светодиодов Устанавливается вблизи различных препятствий, например ступенек Механизм отслеживает движение в помещении и при приближении человека, освещает препятствие. Устройство оснащено отключаемым звуковым сигналом

Механизмы Mosaic™

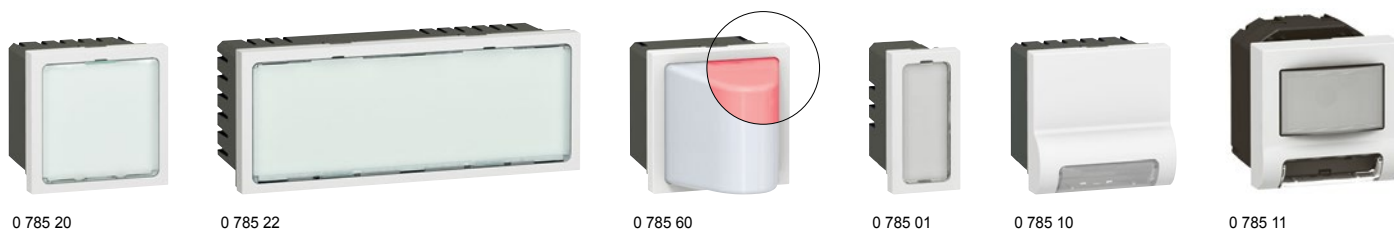
розетки TV и TV/FM/SAT



0 787 80

0 787 82

0 787 86



0 787 50

0 787 51

Упак.	Кат. №	Розетки TV и TV/FM/Sat и розетки для колонок
		Розетки TV и TV/FM/Sat
		С безвинтовым зажимом для подсоединения коакс. кабеля. Для установки радио- и спутниковой связи с инд. демодулятором. Для приема анал. и цифр. Передач (спутниковый канал)
10	0 787 80	TV розетка типа «F», топология «звезда», 4-2400 МГц
10	0 787 81	TV розетка, топология «звезда», диаметр 9,52 мм (гнездо)
10	0 787 82	TV розетка, топология «звезда», диаметр 9,52 мм (штекер), цвет белый.
10	0 792 92	TV розетка, топология «звезда», диаметр 9,52 мм (штекер), цвет алюминий.
10	0 787 83	Розетка TV/FM, топология «звезда», диаметр 9,52 мм (ЕСН01) (гнездо+штекер)
10	0 787 86	TV-FM-SAT розетка, топология «звезда», диаметр 9,52 мм (штекер), цвет белый.
10	0 787 87	TV/FM розетка, топология «звезда», диаметр 9,52 мм (штекер), цвет белый.
10	0 787 88	TV/FM розетка, топология «звезда», диаметр 9,52 мм (штекер), цвет белый.
10	6 771 37	TV розетка, топология «звезда», диаметр 9,52 мм (штекер), цвет белый.
10	6 771 38	TV розетка, топология «звезда», диаметр 9,52 мм (штекер), цвет белый.
		Розетки для колонок
10	0 787 50	Розетка для колонок 1 модуль – клемм. колод. 4 мм ²
10	0 787 51	Розетка для колонок 2 модуля – клемм. колод. 4 мм ²

Программа Mosaic™

наборы рабочих установок, встраиваемые или навесные



0 788 73

0 788 87

Наборы готовы для монтажа силовых и телекоммуникационных розеток Программы Mosaic (стр. 668-682)

Упак.	Кат. №	Встраиваемые наборы рабочих установок
		Устанавливаются в стены, для скрытой электропроводки.
		Оборудованы:
		– встроенной коробкой глубиной 50мм, с отверстиями для кабелей диаметром 20 и 25 мм
		– суппортами на 4 модуля для монтажа механизмов серии Mosaic без использования инструментов
		– распорными перегородками суппортов для возможности монтажа 2-х модульных изделий Mosaic
		– белой лицевой рамкой
		– разделительной перегородкой для сильного и слабого токов
1	0 788 72	2 x 4 модулей
1	0 788 73	3 x 4 модулей
1	0 788 74	4 x 4 модулей
		Навесные наборы рабочих установок
		Установка на стены, для скрытой или настенной электропроводки
		Оборудованы:
		– навесной коробкой с прямоугольными входами для кабельных каналов размеров до 40x20 мм (сверху, снизу или сбоку)
		– суппортами на 4 модуля для монтажа механизмов серии Мозаик без использования инструментов
		– распорными перегородками суппортов для возможности монтажа 2-х модульных изделий Mosaic
		– белой лицевой рамкой
		– разделительной перегородкой для сильного и слабого токов
10	0 788 86	2 x 4 модулей
10	0 788 87	3 x 4 модулей
10	0 788 88	4 x 4 модулей

Рамки Mosaic™

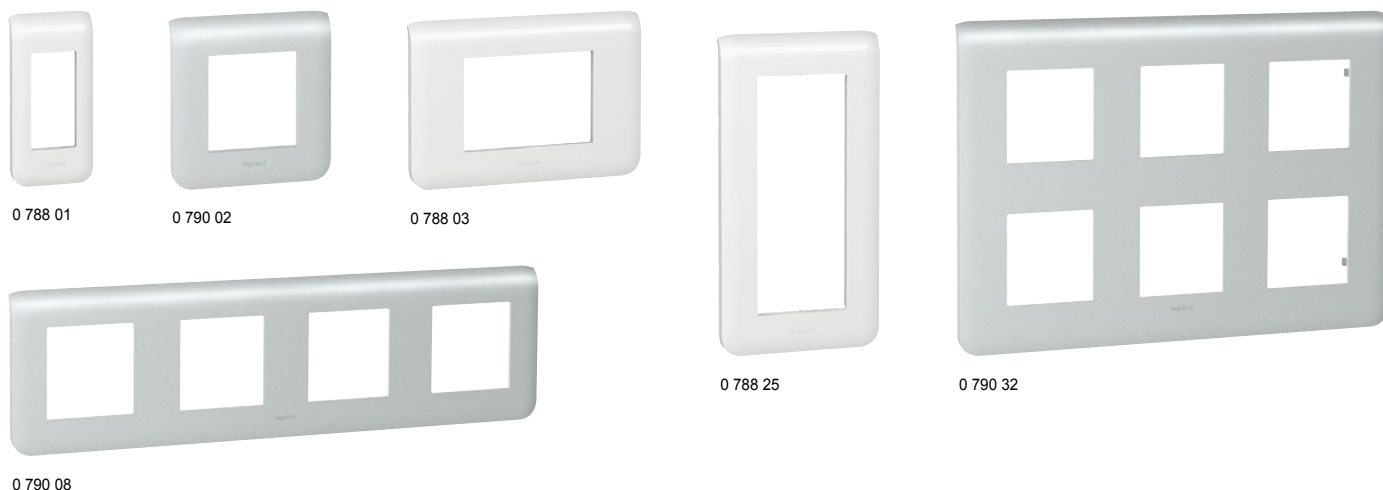

Упак.	Кат. №		Рамки
	Белый	Алюминий	
10 5	0 788 11	0 790 11	Крепятся на суппортах винтовыми зажимами или захватами, вставляемыми в специальные прорези (при необходимости можно увеличить толщину конструкции)
10 5	0 788 01	0 790 01	Для 1 модуля Крепится на суппорте Кат. № 0 802 51
10	0 788 02	0 790 02	Для 1 модуля Крепится на суппорте Кат. № 0 802 50
10 5	0 788 03	0 790 03	Для 2 модулей Крепится на суппортах Кат. № 0 802 51/60/61/62/69
10 5	0 788 14	0 790 14	Для 3 модулей Крепится на суппорте Кат. № 0 802 59
10 5	0 788 15	0 790 15	Для 4 модулей горизонт. установка Крепится на суппортах Кат. № 0 802 52/58
10 5	0 788 25	0 790 25	Для 5 модулей горизонт. установка Крепится на суппортах Кат. № 0 802 52/58
10 5	0 788 04	0 790 04	Для 5 модулей вертикал. установка Крепится на суппортах Кат. № 0 802 52/57
10 5	0 788 22	0 790 22	Для модулей 2x2 горизонт. установка Крепится на суппортах Кат. № 0 802 52/58
10 5	0 788 16	0 790 16	Для модулей 2x2 вертикал. установка Крепится на суппортах Кат. № 0 802 52/57
10 5	0 788 18	0 790 18	Для 6 модулей горизонт. установка Крепится на суппорте Кат. № 0 802 53
10 5	0 788 06	0 790 06	Для 8 модулей горизонт. установка Крепится на суппорте Кат. № 0 802 53
10 5	0 788 23	0 790 23	Для 3x2 модулей горизонт. установка Крепится на суппорте Кат. № 0 802 53
10 5	0 788 23	0 790 23	Для 3x2 модулей вертикал. установка Крепится на суппорте Кат. № 0 802 53

Упак.	Кат. №		Рамки (продолжение)
	Белый	Алюминий	
1	0 788 10	0 790 10	Для 10 модулей горизонт. установка Крепится на суппорте Кат. № 0 802 54
1	0 788 08	0 790 08	Для модулей 4x2 горизонт. установка Крепится на суппорте Кат. № 0 802 54
5 1	0 788 30	0 790 30	Для модулей 2x5 Крепится на суппорте Кат. № 0 802 64
5 1	0 788 38	0 790 38	Для модулей 2x2x2 Крепится на суппорте Кат. № 0 802 64
1	0 788 39		Для модуля управле- ния освещением (Кат. № 0 784 30) специальный суппорт не требуется
5 1	0 788 36	0 790 36	Для модулей 2x6 Крепится на суппорте Кат. № 0 802 66
5 1	0 788 37	0 790 37	Для модулей 2x8 Крепится на суппорте Кат. № 0 802 66
5 1	0 788 32	0 790 32	Для модулей 2x3x2 Крепится на суппорте Кат. № 0 802 66

Рамки Mosaic™

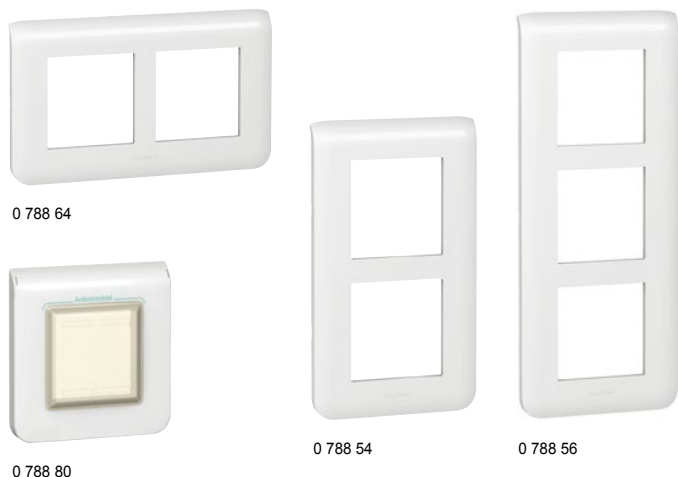

Упак.	Кат. №	Специальные рамки renovation
10	0 788 64	Рамки, применяемые при монтаже оборудования Mosaic в уже существующие монтажные коробки с межосевым расстоянием 57 мм Для 2x2 модулей горизонт. установка
10	0 788 66	Для 3x2 модулей горизонт. установка
10	0 788 54	Для 2x2 модулей вертикальная установка
10	0 788 56	Для 3x2 модулей вертикальная установка

5	0 788 80	<p>Рамка IP 44 специальная, антибактериальная</p> <p>Рамка выполнена из антибактериального материала. Имеет функции управления и подключения. Ударопрочная и герметичная, применяется в местах, требующих частой уборки, например:</p> <ul style="list-style-type: none"> – места общего пользования (санузлы...) – медицинские учреждения (больницы, другие учреждения с медицинским обслуживанием...) – лаборатории (производство с/х продукции, фармакологическая промышленность, образовательные учреждения...) <p>Оснащенная шторкой с мембраной может выполнять функцию подключения и управления оборудованием Mosaic. Установка на накладной монтажной коробке невозможна</p>
---	----------	--

Антибактериальные решения		
Рамки с антибактериальным покрытием		
10	0 787 22	Рамка 2 модуля
10	0 787 23	Рамка 2x2 модуля. Вертикальная.
10	0 787 24	Рамка 4 модуля.
10	0 787 25	Рамка 2x2 модуля. Горизонтальная.
10	0 787 26	Рамка 6 модулей

Аксессуары		
10	0 787 20	Заглушка
10	0 787 21	Заглушка

Рамки Mosaic™

■ На многопостовых конструкциях с межосевым расстоянием 57 мм:

Применять суппорты на 2 модуля, объединенные между собой (Кат. № 0 802 51) и рамки (Кат. № 0 788 54/56/64/66)

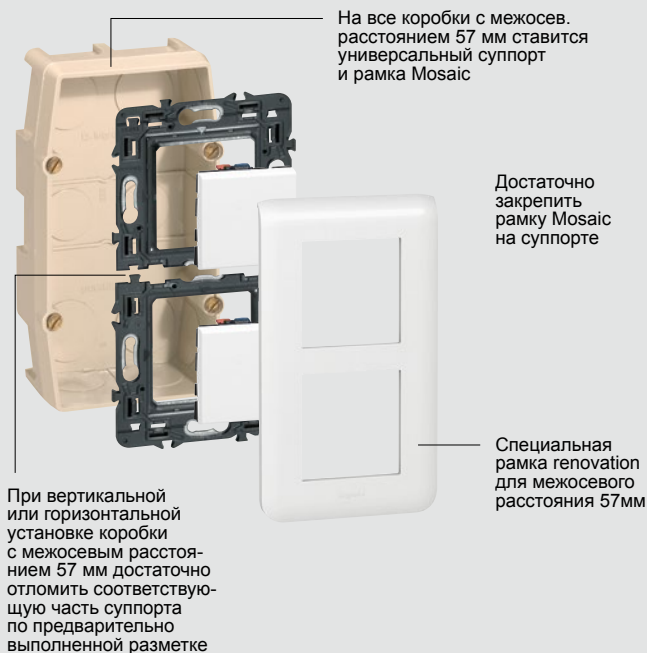

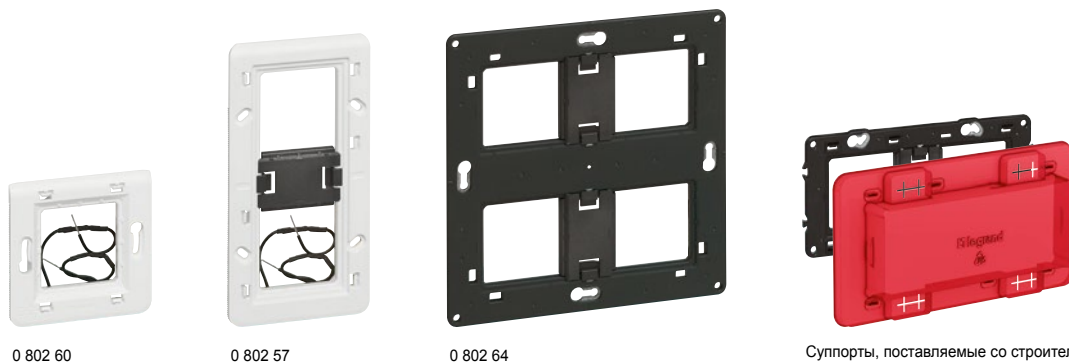
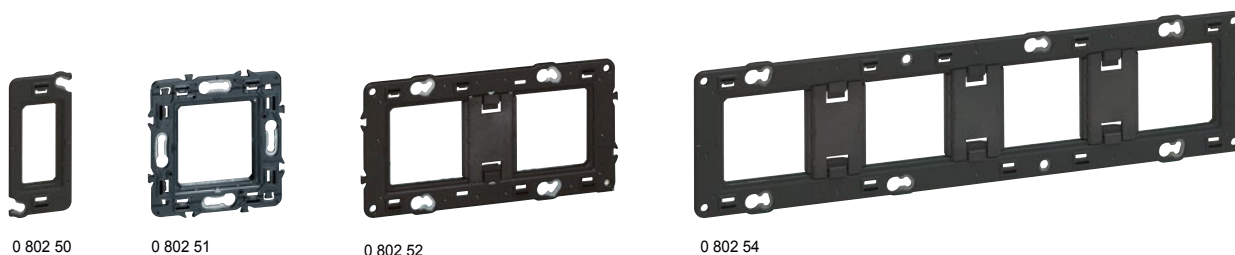

Суппорты, поставляемые со строительной защитой

Упак.	Кат. №	Суппорты
10	0 802 50	Все суппорты поставляются с винтами, защищенными от попадания штукатурки Для 1 модуля
10	0 802 51	Для 2 модулей
10	0 802 61	Для 2 модулей с захватами (длина 27 мм)
10	0 802 69	Для 2 модулей с удлиненными захватами (длина 37 мм)
5	0 802 59	Для 3 модулей
10	0 802 52	Для 4, 5 или 2x2 модулей горизонтальная или вертикальная установка
5	0 802 53	Для 6, 8 или 3x2 модулей горизонтальная и вертикальная установка
5	0 802 54	Для 10 или 4x2 модулей
5	0 802 64	Для 2x5 или 2x2x2 модулей
5	0 802 66	Для 2x6, 2x8 или 2x3x2 модулей

Упак.	Кат. №	Суппорты с подсветкой
1	0 802 60	Оснащены светодиодными рассеивателями низкого энергопотребления (0,3 кВт/час в год при постоянном использовании) для создания ореола подсветки через переднюю панель Для 2 модулей Мощность: 0,03 Вт Идеально подходит для подсветки
1	0 802 62	Для 2 модулей Мощность: 1,4 Вт Идеально подходит для индикации

Упак.	Кат. №	Суппорты с подсветкой (продолжение)
1	0 802 57	Для 5 или 2x2 модулей вертикальная установка Мощность: 0,03 Вт Предназначен для подсветки
1	0 802 58	Для 4, 5 или 2x2 модулей горизонтальная установка Мощность: 0,03 Вт Предназначен для подсветки

Упак.	Кат. №	Суппорты для тонких перегородок
10	0 802 90	Узкий 1 модуль. Монтируется на коробку Кат. № 0 800 10
10	0 802 91	2 модуля Монтируется на 2 коробки Кат. № 0 800 10
10	0 802 92	Узкий 2x1 модулей вертикальная установка. Монтируется на коробку Кат. № 0 800 11

Упак.	Кат. №	Изоляционные коробки для механизма
10	0 802 10	Предназначены для защиты механизма встроенного в стену 1 модуль для Кат. № 0 802 90/91
10	0 802 11	2 модуля для Кат. № 0 802 92

Упак.	Кат. №	Суппорты модульные
10	0 802 99	Для крепления оборудования Mosaic на контактной модульной рейке

Упак.	Кат. №	Заглушки
10	0 791 04	Обеспечивают защиту от прямого контакта (степень защиты IP 20) на панели, где проводятся работы и еще не установлены рамки (см. пояснения на стр. 683) Заглушка для суппортов Кат. № 0 802 52/58, оснащена 4 модулями
10	0 791 06	Заглушка для суппортов Кат. № 0 802 53/66, оснащена 6 модулями
10	0 791 10	Заглушка для суппорта Кат. № 0 802 54, оснащена 10 модулями

Накладная монтажная коробка Mosaic™ Суппорты Mosaic™



0 802 80



0 802 82

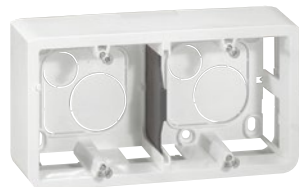

0 802 85

Упак.	Кат. №	Коробки накладные
		На 2 модуля
		Коробки для суппорта Кат. № 0 802 51 Оснащена съемным входом 20 x 12,5 мм
5/50	0 802 80	Глубина 30 мм
5/100	0 802 81	Глубина 40 мм
		На 3 модуля
		Коробка для суппорта Кат. № 0 802 59 Оснащена съемным входом 20 x 12,5 мм
2/20	0 802 89	Глубина 40 мм
		На 4, 5 или 2x2 модулей горизонтальная установка
		Коробка для суппорта Кат. № 0 802 52 Оснащена съемным входом 32 x 12,5 мм
5/20	0 802 85	Глубина 40 мм
		На 6, 8 или 3x2 модулей горизонтальная установка
		Коробка для суппорта Кат. № 0 802 53 Оснащена съемным входом 32 x 12,5 мм
5/40	0 802 86	Глубина 40 мм
		На 10 или 4x2 модулей горизонтальная установка
		Коробка для суппорта Кат. № 0 802 54 Оснащена съемным входом 40 x 20 мм
2/20	0 802 84	Глубина 40 мм
		На 5 или 2x2 модулей вертикальная установка
		Коробка для суппорта Кат. № 0 802 52 Оснащена съемным входом 20 x 12,5 мм
5/20	0 802 82	Глубина 40 мм
		На 3x2 модулей вертикальная установка
		Коробка для суппорта Кат. № 0 802 53 Оснащена съемным входом 20 x 12,5 мм
5/40	0 802 83	Глубина 40 мм
		На 2x5, 2x2x2 модулей или для модуля управления освещением
		Коробка для суппорта Кат. № 0 802 64 Оснащена съемным входом 40 x 20 мм
1/10	0 802 74	Глубина 50 мм
		На 2x6, 2x8 или 2x3x2 модулей
		Коробка для суппорта Кат. № 0 802 66 Оснащена съемным входом 40 x 20 мм
1/10	0 802 76	Глубина 50 мм

■ Модульная конструкция стала проще благодаря универсальному суппорту



Суппорт для горизонт. или вертикал. установки
Наличие съемной перегородки позволяет создавать полную или частичную модульную конструкцию



■ Применение заглушек:

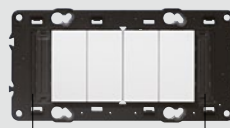

Применение заглушек Кат. № 0 791 04



Применение заглушек Кат. № 0 791 06

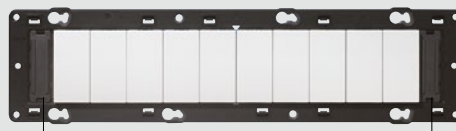

Применение заглушек Кат. № 0 791 10

Если полная емкость суппорта не использована, необходимо заполнить зазоры заглушками, чтобы обеспечить степень защиты IP 20, пока лицевые панели еще не установлены

■ Суппорт с подсветкой: техническое новшество и экономия электроэнергии



Рассеиватель со светодиодами

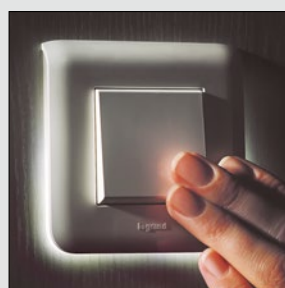
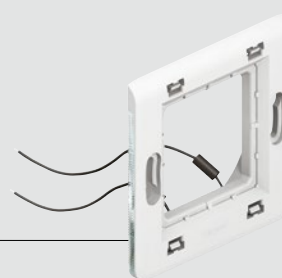

Для функций индикации или подсветки Имеется в наличии в конфигурации 2 модуля (Кат. № 0 802 60/62), в конфигурации 4, 5 или 2 x 2 модуля горизонт. установки (Кат. № 0 802 58) и в конфигурации 5 или 2 x 2 модуля вертикал. установки (Кат. № 0 802 57)
Очень низкое энергопотребление:
– Кат. № 0 802 62: 12 кВт.час в год
– Кат. № 0 802 57/58/60: 0,3 кВт.час в год

Коробки, суппорты и рамки Mosaic™

		УНИВЕРСАЛЬНЫЕ СУППОРТЫ		РАМКИ MOSAIC			
	1 модуль		0 802 50		0 788 01 0 790 01	<input type="radio"/> <input type="radio"/>	
	2 модуля		0 802 51 0 802 60 (с подсветкой) 0 802 62 (с индикацией) 0 802 61/69 (на захватах)		0 788 02 0 790 02 0 788 11 0 790 11	<input type="radio"/> <input type="radio"/> <input type="radio"/> <input type="radio"/>	0 788 80 <input type="radio"/>
	3 модуля		0 802 59		0 788 03 0 790 03	<input type="radio"/> <input type="radio"/>	
	4 модуля	0 802 52	0 802 58 (с подсветкой)		0 788 14 0 790 14	<input type="radio"/> <input type="radio"/>	
	5 модулей				0 788 15 0 790 15	<input type="radio"/> <input type="radio"/>	
	2 x 2 модуля				0 788 04 0 790 04	<input type="radio"/> <input type="radio"/>	
	5 модулей				0 788 25 0 790 25	<input type="radio"/> <input type="radio"/>	
	2 x 2 модуля				0 788 22 0 790 22	<input type="radio"/> <input type="radio"/>	
	6 модулей	0 802 53	0 802 53		0 788 16 0 790 16	<input type="radio"/> <input type="radio"/>	
	8 модулей				0 788 18 0 790 18	<input type="radio"/> <input type="radio"/>	
	3 x 2 модуля				0 788 06 0 790 06	<input type="radio"/> <input type="radio"/>	
	3 x 2 модуля				0 788 23 0 790 23	<input type="radio"/> <input type="radio"/>	
	10 модулей	0 802 54	0 802 54		0 788 10 0 790 10	<input type="radio"/> <input type="radio"/>	
	4 x 2 модуля				0 788 08 0 790 08	<input type="radio"/> <input type="radio"/>	
	2 x 5 модулей	0 802 64	0 802 64		0 788 30 0 790 30	<input type="radio"/> <input type="radio"/>	
	2 x 2 x 2 модуля				0 788 38 0 790 38	<input type="radio"/> <input type="radio"/>	
	2 x 6 модулей	0 802 66	0 802 66		0 788 36 0 790 36	<input type="radio"/> <input type="radio"/>	
	2 x 8 модулей				0 788 37 0 790 37	<input type="radio"/> <input type="radio"/>	
	3 x 2 x 2 модуля				0 788 32 0 790 32	<input type="radio"/> <input type="radio"/>	

Коробки, суппорты и рамки Mosaic™

НАКЛАДНЫЕ МОНТАЖНЫЕ КОРОБКИ			ВСТРАИВАЕМЫЕ МОНТАЖНЫЕ КОРОБКИ ВАТІВОХ											
			ДЛЯ СУХИХ ПЕРЕГОРОДОК			ДЛЯ КИРПИЧНЫХ СТЕН			КОРОБКИ ПОВЫШЕННОЙ ПРОЧНОСТИ			ДЛЯ СТЕН ИЗ МОНОЛИТНОГО БЕТОНА		
Глуб. (мм)		Кат. №	Глуб. (мм)		Кат. №	Глуб. (мм)		Кат. №	Глуб. (мм)		Кат. №	Глуб. (мм)		Кат. №
			40		0 800 40	40		0 801 40						
30 40		0 802 80 0 802 81	40 50 60		0 800 41 0 800 51 0 800 61	30 40 50 60		0 801 31 0 801 41 0 801 51 0 801 61	40 50		0 801 01 0 801 21	58 58		0 818 41 0 819 40
40		0 802 89	40		0 800 49	40		0 801 49						
40		0 802 85	40 50		0 800 42 0 800 52	40		0 801 42	40		0 801 02	58		0 819 42
40		0 802 82				50		2 x 0 801 31	50		0 801 22	58		2 x 0 819 41
40		0 802 86	40 50		0 800 43 0 800 53	40		0 801 43	40		0 801 03	58		3 x 0 819 41
40		0 802 83				30 40 50 60		3 x 0 801 31 3 x 0 801 41 3 x 0 801 51 3 x 0 801 61	50		0 801 23			
40		0 802 84	40 50		0 800 44 0 800 54	40		0 801 44				58		4 x 0 819 41
						30 40 50 60		4 x 0 801 31 4 x 0 801 41 4 x 0 801 51 4 x 0 801 61						
50		0 802 74							50		0 801 24			
50		0 802 76							50		0 801 26			

Организация рабочего места

Группа Legrand – специалист и мировой лидер в области кабеленесущих систем и оконечных устройств для подключения потребителей – предлагает широкий спектр решений для организации рабочих мест в помещениях различного типа.

МОДЕЛЬНЫЙ РЯД

Настенные кабеленесущие системы DLP



▶▶▶ Мини-плинтусы DLPPlus, стр. 688



▶▶▶ Кабель-каналы DLP, стр. 706



▶▶▶ Розетки Mosaic для кабель-каналов, стр. 669

Напольные решения DLP floor



▶▶▶ Колонны и полуколонны, стр. 728



НОВИНКА

▶▶▶ Осветительные модули для колонн, стр. 729



▶▶▶ Напольные кабель-каналы для колонн и мини-колонн, стр. 730



▶▶▶ Напольные коробки, стр. 731

Универсальные решения DLP и настольные решения DLP desk



▶▶▶ Выдвижные розеточные блоки, стр. 737

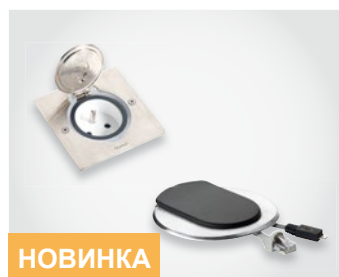

НОВИНКА

▶▶▶ Встраиваемые органайзеры и розеточные блоки IP44, стр. 737



▶▶▶ Настольные розеточные блоки, стр. 740



ДОПОЛНИТЕЛЬНАЯ ИНФОРМАЦИЯ

Дополнительная информация доступна в электронных и печатных рекламных материалах или у представителя Группы Legrand в вашем регионе



▶ WWW.LEGRAND.RU



▶ Е-КАТАЛОГ



▶ QR-КОД

[DLPlus]

Выбор сечений мини-плинтусов DLPlus

Предложенная методика позволяет выбрать сечение мини-плинтусов в соответствии с требованиями, предъявляемыми к силовым и информационным сетям.

🔍 ВЫБОР ПОЛЕЗНОЙ ПЛОЩАДИ СЕЧЕНИЯ

Рассчитайте сумму полезных сечений проводников и кабелей по их наружным диаметрам, которые вы размещаете в одной секции плинтуса или мини-плинтуса

Типы проводников или кабелей (мм ²)	Полное сечение (мм ²)	Диаметр макс. (мм)
1,5	9,7	3,5
2,5	13,9	4,2
4	18,1	4,8
6	31,2	6,3
FTP ⁽¹⁾	-	7

⁽¹⁾ Диаметр кабеля FTP Legrand 4 пары, категория 6

По ПУЭ 2.1.61 сумма сечений проводов и кабелей, рассчитанных по их наружным диаметрам, включая изоляцию и наружные оболочки, не должна превышать...
для коробов с открываемыми крышками 40% сечения короба в свету

■ Пример для мини-плинтуса

- Секция А
6 проводников по 1,5 мм²
Расчет занимаемого объема:
 $6 \times 9,7 = 58,2 \text{ мм}^2$
- Секция В
3 проводника по 2,5 мм²
1 проводник по 4 мм²
Расчет занимаемого объема:
 $(3 \times 13,9) + 18,1 = 59,8 \text{ мм}^2$

■ Продолжение примера

- Расчет полезной площади сечения секции А, с учетом резерва:
 $58,2 \times 2,5 = 145,5 \text{ мм}^2$
- Расчет полезной площади сечения секции В, с учетом резерва:
 $59,8 \times 2,5 = 149,5 \text{ мм}^2$

🔍 ВЫБОР МИНИ-ПЛИНТУСА

Выбор зависит от необходимого количества секций и требуемой полезной площади сечения

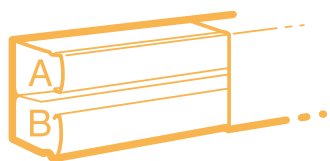

■ Продолжение примера

В данном случае целесообразно выбрать мини-плинтус с перегородкой сечением 40x12,5 мм.

A = 145,5 мм²
B = 149,41 мм²



■ Мембраны stop-fils

Мини-плинтусы DLP оснащены держателем – мембраной stop-fils, гарантирующей надежную фиксацию кабеля в мини-плинтусе в процессе монтажа



■ Монтируйте с комфортом

В процессе монтажа проводники не выпадают из мини-плинтусов благодаря держателю кабеля – мембране stop-fils



■ Быстрота монтажа

- Мембрана stop-fils интегрирована в мини-плинтусы (скобы для фиксации кабеля больше не нужны)
- Проводники уверенно держатся внутри мини-плинтуса
- Упрощается монтаж крышки

Таблица емкости миниплинтусов

		Емкость (мм ²)	Диаметр макс. (мм)	Сечение кабель-канала (мм)	Кат. №
1 секция		160	10	20 x 12,5	0 300 08 и 0 333 01
		285	2 x 10	32 x 12,5	0 300 15 и 0 333 10/11
		360	13	32 x 16	0 308 04 и 0 333 21
		450	17	32 x 20	0 300 17
		580	17	40 x 20	0 300 27 и 0 333 43
2 секции	секция 1	70	6,5	20 x 12,5	0 300 07
	секция 2	70	6,5		
	секция 1	120	10	32 x 12,5	0 300 14 и 0 333 10
	секция 2	120	10		
	секция 1	150	10	40 x 12,5	0 300 20
	секция 2	150	10		
	секция 1	190	14	40 x 16	0 300 21 и 0 333 22
	секция 2	190	14		
3 секции	секция 1	200	12,5	60 x 20	0 301 14
	секция 2	200	12,5		
	секция 3	320	17		
	секция 1	290	17	75 x 20	0 300 33
	секция 2	290	17		
	секция 3	445	2 x 12		

Мини-плинтусы DLPlus: профили, аксессуары

ПРОФИЛИ		АКСЕССУАРЫ										
	2,10 м	Заглушка	Внутренний угол	Внешний угол	Плоский угол	Фиксатор кабеля	Накладка на стык	T-образное ответвление	Ответвление с перегородкой	Ответвительная коробка	Изолир. прокладка	Подкладка под плинтус 2,1 м
● мини-плинтусы белые												
20 x 12,5	 0 300 07 0 300 08	0 312 02	0 302 21	0 302 21	0 302 23	—	0 336 02	0 302 24		0 303 16	0 304 18	0 306 77
32 x 12,5	 0 300 14 0 300 15	0 312 03	0 302 51	0 302 51	0 302 53	—	0 336 03	0 302 54	0 333 17	0 303 16	0 304 18	0 306 77
40 x 12,5	 0 300 20	0 312 04	0 333 15	0 333 15	0 333 16	—	0 336 06	0 302 07	0 333 17	0 303 16	0 304 18	0 306 77
32 x 16	 0 308 04	0 312 07	0 333 25	0 333 25	0 333 27	—	0 336 04	0 333 30	0 333 29	0 303 16	0 304 18	0 306 77
40 x 16	 0 300 21	0 312 08	0 333 26	0 333 26	0 333 28	—	0 336 06	0 302 07	0 333 29	0 303 16 0 303 26	0 304 18	0 306 77
60 x 16	 0 300 26	0 302 90	0 302 91	0 302 92	0 302 93	0 302 95	0 336 08	0 302 09	0 302 26	0 303 16 0 303 26	0 304 18	0 306 77
32 x 20	 0 300 17	0 312 09	0 302 71	0 302 71	0 302 73	—	0 336 04	0 302 74	0 302 16	0 303 16 0 303 26	0 304 18	0 306 77
40 x 20	 0 300 27	0 312 11	0 302 81	0 302 81	0 302 83	—	0 336 06	0 302 08	0 302 16	0 303 16 0 303 26	0 304 18	0 306 77
60 x 20	 0 301 14	0 302 90	0 302 91	0 302 92	0 302 93	0 302 95	0 336 08	0 302 09	0 302 26	0 303 16 0 303 26	0 304 18	0 306 77
75 x 20	 0 300 33	0 303 00	0 303 01	0 303 02	0 303 03	0 303 05	0 336 09	0 302 18	0 302 26	0 303 16 0 303 26	0 304 18	0 306 77
● мини-плинтусы коричневые												
32 x 12,5	 0 300 25											
40 x 16	 0 300 81											

Мини-плинтусы DLPlus: монтаж электроустановочного оборудования

КОРОБКИ НАКЛАДНОГО МОНТАЖА ОТЕО				КОРОБКИ НАКЛАДНОГО МОНТАЖА MOSAIC						
Горизонт. и верт. 1 поста	Горизонт. и верт. 2 поста	Монтаж на профиль	Монтаж на профиль, узкая (одно-модульная)	Монтаж на профиль 2 модуля	Монтаж на конце профиля + адаптер					
					2 модуля	3 модуля	4 модуля	6 модулей	2 x 4 модуля	3 x 4 модуля
● мини-плинтусы белые										
0 314 04	0 314 14	0 314 05	0 314 57		0 316 11 + 0 316 40	0 316 12 + 0 316 40	0 316 13 + 0 316 40	0 316 14 + 0 316 40	0 316 21 + 0 316 40	0 316 22 + 0 316 40
0 314 04	0 314 14	0 314 05	0 314 57		0 316 11 + 0 316 41	0 316 12 + 0 316 40	0 316 13 + 0 316 41	0 316 14 + 0 316 41	0 316 21 + 0 316 41	0 316 22 + 0 316 41
0 314 04	0 314 14	0 314 05	0 314 59		0 316 11 + 0 316 42	0 316 12 + 0 316 40	0 316 13 + 0 316 42	0 316 14 + 0 316 42	0 316 21 + 0 316 42	0 316 22 + 0 316 42
0 314 56	0 314 66	0 314 07	0 314 59		0 316 11 + 0 316 41	0 316 12 + 0 316 40	0 316 13 + 0 316 41	0 316 14 + 0 316 41	0 316 21 + 0 316 41	0 316 22 + 0 316 41
0 314 56	0 314 66	0 314 07	0 314 59		0 316 11 + 0 316 42	0 316 12 + 0 316 40	0 316 13 + 0 316 42	0 316 14 + 0 316 42	0 316 21 + 0 316 42	0 316 22 + 0 316 42
0 314 56	0 314 66	0 314 07		0 303 77	0 316 11 + 0 316 45	0 316 12 + 0 316 40	0 316 13 + 0 316 45	0 316 14 + 0 316 45	0 316 21 + 0 316 45	0 316 22 + 0 316 45
0 314 08	0 314 18	0 314 09			0 316 11 + 0 316 46	0 316 12 + 0 316 40	0 316 13 + 0 316 46	0 316 14 + 0 316 46	0 316 21 + 0 316 46	0 316 22 + 0 316 46
0 314 08	0 314 18	0 314 09			0 316 11	0 316 12 + 0 316 40	0 316 13 + 0 316 47	0 316 14 + 0 316 47	0 316 21 + 0 316 47	0 316 22 + 0 316 47
0 314 08	0 314 18	0 314 09		0 303 77	0 316 11 + 0 316 45	0 316 12 + 0 316 40	0 316 13 + 0 316 45	0 316 14 + 0 316 45	0 316 21 + 0 316 45	0 316 22 + 0 316 45
0 314 08	0 314 18	0 314 09		0 303 78			0 316 13 + 0 316 48	0 316 14 + 0 316 48	0 316 21 + 0 316 48	0 316 22 + 0 316 48

■ Новые коробки накладного монтажа Mosaic устанавливаются:

- на конце профиля объединяя рамку и адаптер

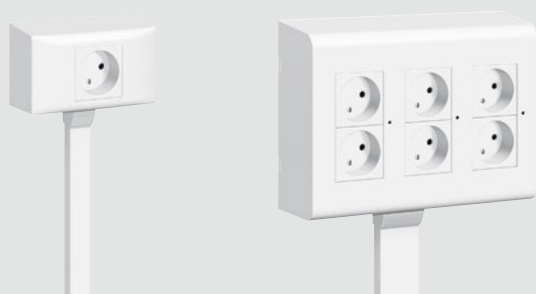

- вдоль профиля объединяя рамку и выдвижной блок



Мини-плинтусы DLPlus: монтаж электроустановочного оборудования

ПРОФИЛИ		КОРОБКИ НАКЛАДНОГО МОНТАЖА MOSAIC						УНИВЕРСАЛЬНЫЕ КОРОБКИ НАКЛАДНОГО МОНТАЖА (ПОСАДОЧНЫЙ РАЗМЕР 60 ММ)		
	2,10 м	Монтаж вдоль профиля + адаптер						Монтаж вдоль профиля		
		2 модуля	3 модуля	4 модуля	6 модулей	2 x 4 модуля	3 x 4 модуля	1 пост Горизонтальная и вертикальная установка	2 поста Горизонтальная установка	3 поста Горизонтальная установка
● мини-плинтусы белые										
20 x 12,5	 0 300 07 0 300 08	0 316 11 + 0 317 01	0 316 12 + 0 317 01	0 316 13 + 0 317 02	0 316 14 + 0 317 03	0 316 21 + 0 317 02	0 316 22 + 0 317 03	0 316 94	0 316 95	0 316 96
32 x 12,5	 0 300 14 0 300 15	0 316 11 + 0 317 01	0 316 12 + 0 317 01	0 316 13 + 0 317 02	0 316 14 + 0 317 03	0 316 21 + 0 317 02	0 316 22 + 0 317 03	0 316 94	0 316 95	0 316 96
40 x 12,5	 0 300 20	0 316 11 + 0 317 01	0 316 12 + 0 317 01	0 316 13 + 0 317 02	0 316 14 + 0 317 03	0 316 21 + 0 317 02	0 316 22 + 0 317 03	0 316 94	0 316 95	0 316 96
32 x 16	 0 308 04	0 316 11 + 0 317 04	0 316 12 + 0 317 04	0 316 13 + 0 317 05	0 316 14 + 0 317 06	0 316 21 + 0 317 05	0 316 22 + 0 317 06	0 316 94	0 316 95	0 316 96
40 x 16	 0 300 21	0 316 11 + 0 317 04	0 316 12 + 0 317 04	0 316 13 + 0 317 05	0 316 14 + 0 317 06	0 316 21 + 0 317 08	0 316 22 + 0 317 06	0 316 94	0 316 95	0 316 96
60 x 16	 0 300 26	0 316 11 + 0 317 07	0 316 12 + 0 317 07	0 316 13 + 0 317 08	0 316 14 + 0 317 09	0 316 21 + 0 317 08	0 316 22 + 0 317 09	0 316 94	0 316 95	0 316 96
32 x 20	 0 300 17	0 316 11 + 0 317 07	0 316 12 + 0 317 07	0 316 13 + 0 317 08	0 316 14 + 0 317 09	0 316 21 + 0 317 08	0 316 22 + 0 317 09	0 316 94	0 316 95	0 316 96
40 x 20	 0 300 27	0 316 11 + 0 317 07	0 316 12 + 0 317 07	0 316 13 + 0 317 08	0 316 14 + 0 317 09	0 316 21 + 0 317 08	0 316 22 + 0 317 09	0 316 94	0 316 95	0 316 96
60 x 20	 0 301 14	0 316 11 + 0 317 07	0 316 12 + 0 317 07	0 316 13 + 0 317 08	0 316 14 + 0 317 09	0 316 21 + 0 317 08	0 316 22 + 0 317 09	0 316 94	0 316 95	0 316 96
75 x 20	 0 300 33	0 316 11 + 0 317 07	0 316 12 + 0 317 07	0 316 13 + 0 317 08	0 316 14 + 0 317 09	0 316 21 + 0 317 08	0 316 22 + 0 317 09	0 316 94	0 316 95	0 316 96

Мини-плинтусы 20 x 12,5 DLPlus



Таблица выбора стр. 690
 Таблица емкости мини-плинтусов стр. 689

Упак.	Кат. №	Мини-плинтусы
		Система с охватывающей крышкой Соответствуют НПБ – 246-97
120 ⁽¹⁾	0 300 08	Без центральной перегородки Длина 2,10 м
90 ⁽¹⁾	0 333 01	Без центральной перегородки Длина 3 м
120 ⁽¹⁾	0 300 07	С центральной перегородкой Длина 2,10 м

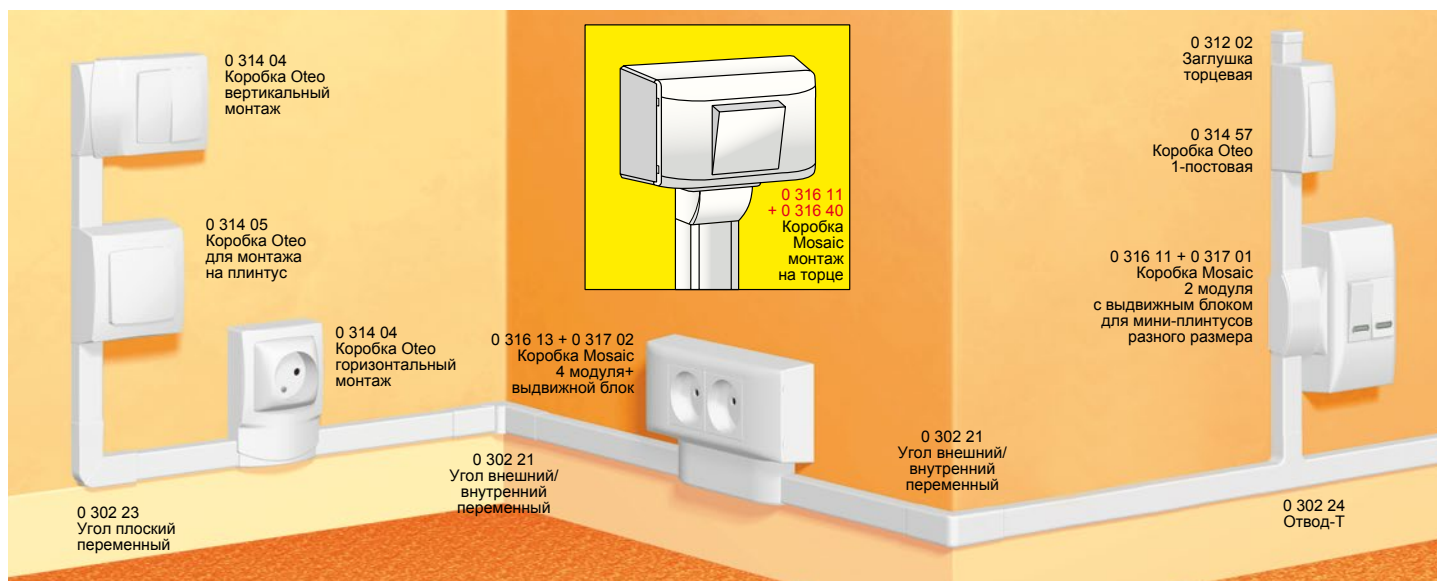
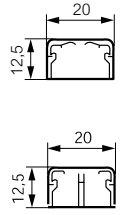

Упак.	Кат. №	Аксессуары
10	0 312 02	Заглушка торцевая
10	0 302 21	Угол внутренний/внешний переменный
10	0 302 23	Угол плоский переменный
10	0 302 24	T-образное ответвление
20	0 336 02	Накладка на стык
10	0 304 18	Пластиковая лента для уплотнения стыка со стеной. Длина 5 м

Упак.	Кат. №	Рамка для оборудования Mosaic
10	0 308 90	Монтаж на торце мини-плинтуса

Уплотнительная подкладка для монтажа мини-плинтуса на уровне пола, распределительные коробки и монтажные аксессуары (см. стр. 690)

Упак.	Кат. №	Коробки накладного монтажа Oteo
		Поставляются с заглушками и разделительной перегородкой Для монтажа вдоль плинтуса
10	0 314 04	1-постовая для вертикального или горизонтального монтажа
5	0 314 14	2-постовая для вертикального или горизонтального монтажа
		Для монтажа на плинтус
10	0 314 05	1-постовая для вертикального или горизонтального монтажа
10	0 314 57	Для монтажа выключателей на мини-плинтус

Упак.	Кат. №	Коробки накладного монтажа Mosaic
		Для монтажа на мини-плинтусы. Поставляются с разделительной перегородкой и суппортом для электроустановочных изделий. Монтаж вертикально и горизонтально
10	0 316 11	2 модуля
10	0 316 12	3 модуля
5	0 316 13	4 модуля
5	0 316 14	6 модулей
10	0 316 21	2x4 модуля
10	0 316 22	3x4 модуля
10	0 316 40	Выдвижной блок для монтажа на торце мини-плинтуса
10	0 317 01	Выдвижной блок для монтажа рамки Кат. № 0 316 11
10	0 317 02	Выдвижной блок для монтажа рамок Кат. № 0 316 13 и Кат. № 0 316 21
5	0 317 03	Выдвижной блок для монтажа рамок Кат. № 0 316 14 и Кат. № 0 316 22

Упак.	Кат. №	Универсальные коробки накладного монтажа (посадочный размер 60 мм)
		Для монтажа вдоль плинтуса Поставляются с разделительной перегородкой
5	0 316 94	1 пост, горизонтальная или вертикальная установка
5	0 316 95	2 пост, горизонтальная установка
5	0 316 96	3 пост, горизонтальная установка

⁽¹⁾ Метров в упаковке

Мини-плинтусы 32 x 12,5 DLPlus



Таблица выбора стр. 690
Таблица емкости мини-плинтусов стр. 689

Упак.	Кат. №	Мини-плинтусы
	Белый	Система с охватывающей крышкой Соответствует НПБ – 246-97
80 ⁽¹⁾	0 300 15	Без центр. перегор. Длина 2,10 м
90 ⁽¹⁾	0 333 11	Без центр. перегор. Длина 3 м
80 ⁽¹⁾	0 300 14	С центр. перегор. Длина 2,10 м
90 ⁽¹⁾	0 333 10	С центр. перегор. Длина 3 м

Упак.	Кат. №	Аксессуары
20	0 312 03	Заглушка торцевая
10	0 302 51	Угол внутренний/внешний переменный
10	0 302 53	Угол плоский переменный
10	0 302 54	Т – образное ответвление
10	0 333 17	Ответвление Т-образное с перегородкой
20	0 336 03	Накладка на стык
10	0 304 18	Пластиковая лента для уплотнения стыка со стеной Длина 5 м

Уплотнительная подкладка для монтажа миниплинтуса на уровне пола, распределительные коробки и монтажные аксессуары (стр. 690)

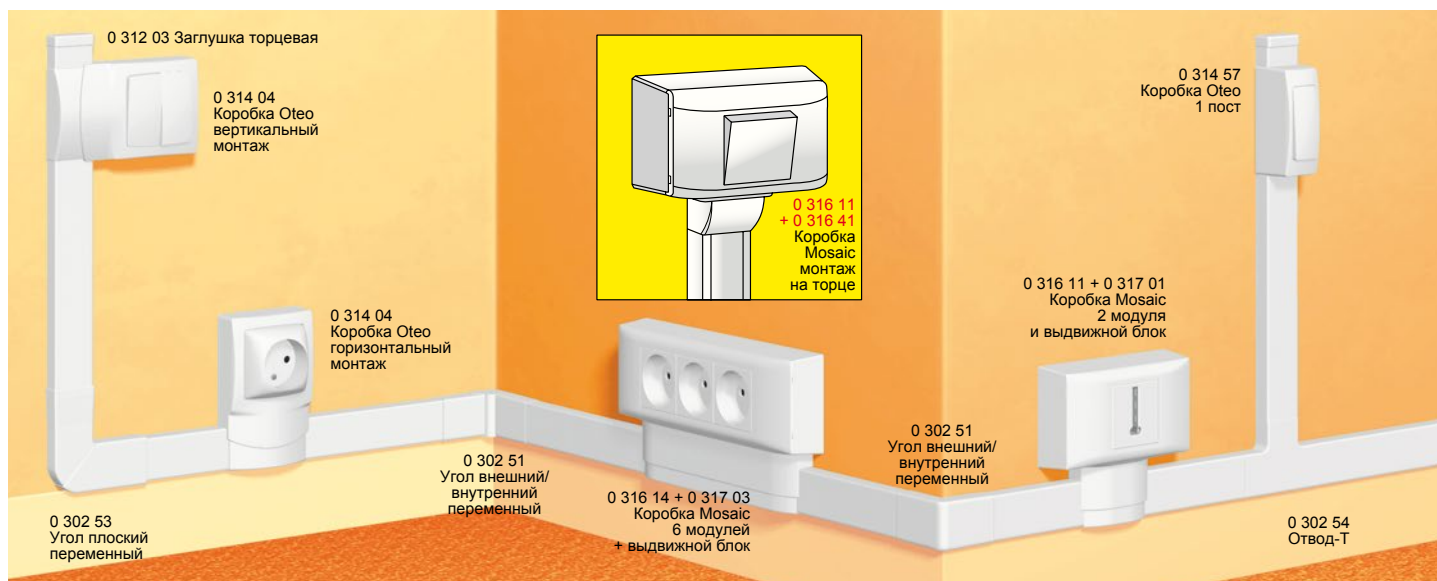
Упак.	Кат. №	Коробки накладного монтажа Oteo
	Белый	Поставляются с заглушками и разделительной перегородкой
10	0 314 04	Для монтажа вдоль плинтуса 1-постовая для вертикального или горизонтального монтажа
5	0 314 14	2-постовая для вертикального или горизонтального монтажа
		Для монтажа на плинтус
10	0 314 05	1-постовая для вертикального или горизонтального монтажа
10	0 314 57	Для монтажа выключателей на мини-плинтусы

Упак.	Кат. №	Коробки накладного монтажа Mosaic
	Белый	Для монтажа на мини-плинтусы. Поставляются с разделительной перегородкой и суппортом для электроустановочных изделий. Монтаж вертикально и горизонтально
10	0 316 11	2 модуля
10	0 316 12	3 модуля
5	0 316 13	4 модуля
5	0 316 14	6 модулей
10	0 316 21	2x4 модуля
10	0 316 22	3x4 модуля
10	0 316 41	Выдвижной блок для монтажа на торце мини-плинтуса
10	0 317 01	Выдвижной блок для монтажа рамки Кат. № 0 316 11
10	0 317 02	Выдвижной блок для монтажа рамок Кат. № 0 316 13 и Кат. № 0 316 21
5	0 317 03	Выдвижной блок для монтажа рамок Кат. № 0 316 14 и Кат. № 0 316 22

Упак.	Кат. №	Универсальные коробки накладного монтажа (посадочный размер 60 мм)
	Белый	Для монтажа вдоль плинтуса Поставляются с разделительной перегородкой
5	0 316 94	1 пост, горизонтальная или вертикальная установка
5	0 316 95	2 пост, горизонтальная установка
5	0 316 96	3 пост, горизонтальная установка

⁽¹⁾ Метров в упаковке

Мини-плинтусы 40 x 12,5 DLPlus



Таблица выбора стр. 690
Таблица емкости мини-плинтусов стр. 689

Упак.	Кат. №	Мини-плинтусы
60 ⁽¹⁾	Белый 0 300 20	Система с охватывающей крышкой Соответствует НПБ – 246-97 С центральной перегородкой Перфорация для монтажа на дюбелях
		Аксессуары
10	Белый 0 312 04	Заглушка торцевая
10	0 333 15	Угол внутренний/внешний переменный
10	0 333 16	Угол плоский переменный
10	0 333 17	Ответвление Т-образное с перегородкой
20	0 336 06	Накладка на стык
10	0 304 18	Пластиковая лента для уплотнения стыка со стеной. Длина 5 м
10	0 302 07	Ответвление Т-образное

Уплотнительная подкладка для монтажа мини-плинтуса на уровне пола, распределительные коробки и монтажные аксессуары (стр. 690)

Упак.	Кат. №	Коробки накладного монтажа Oteo
	Белый	Поставляются с заглушками и разделительной перегородкой
10	0 314 04	Для монтажа вдоль плинтуса 1-постовая для вертикального или горизонтального монтажа
5	0 314 14	2-постовая для вертикального или горизонтального монтажа
		Для монтажа на плинтус
10	0 314 05	1-постовая для вертикального или горизонтального монтажа
10	0 314 59	Для монтажа выключателей на мини-плинтусы
		Коробки накладного монтажа Mosaic
	Белый	Для монтажа на мини-плинтусы. Поставляются с разделительной перегородкой и суппортом для электроустановочных изделий. Монтаж вертикально и горизонтально
10	0 316 11	2 модуля
10	0 316 12	3 модуля
5	0 316 13	4 модуля
5	0 316 14	6 модулей
10	0 316 21	2x4 модуля
10	0 316 22	3x4 модуля
10	0 316 42	Выдвижной блок для монтажа на торце мини-плинтуса
10	0 317 01	Выдвижной блок для монтажа рамки Кат. № 0 316 11
10	0 317 02	Выдвижной блок для монтажа рамок Кат. № 0 316 13 и Кат. № 0 316 21
5	0 317 03	Выдвижной блок для монтажа рамок Кат. № 0 316 14 и Кат. № 0 316 22
		Универсальные коробки накладного монтажа (посадочный размер 60 мм)
	Белый	Для монтажа вдоль плинтуса Поставляются с разделительной перегородкой
5	0 316 94	1 пост, горизонтальная или вертикальная установка
5	0 316 95	2 пост, горизонтальная установка
5	0 316 96	3 пост, горизонтальная установка

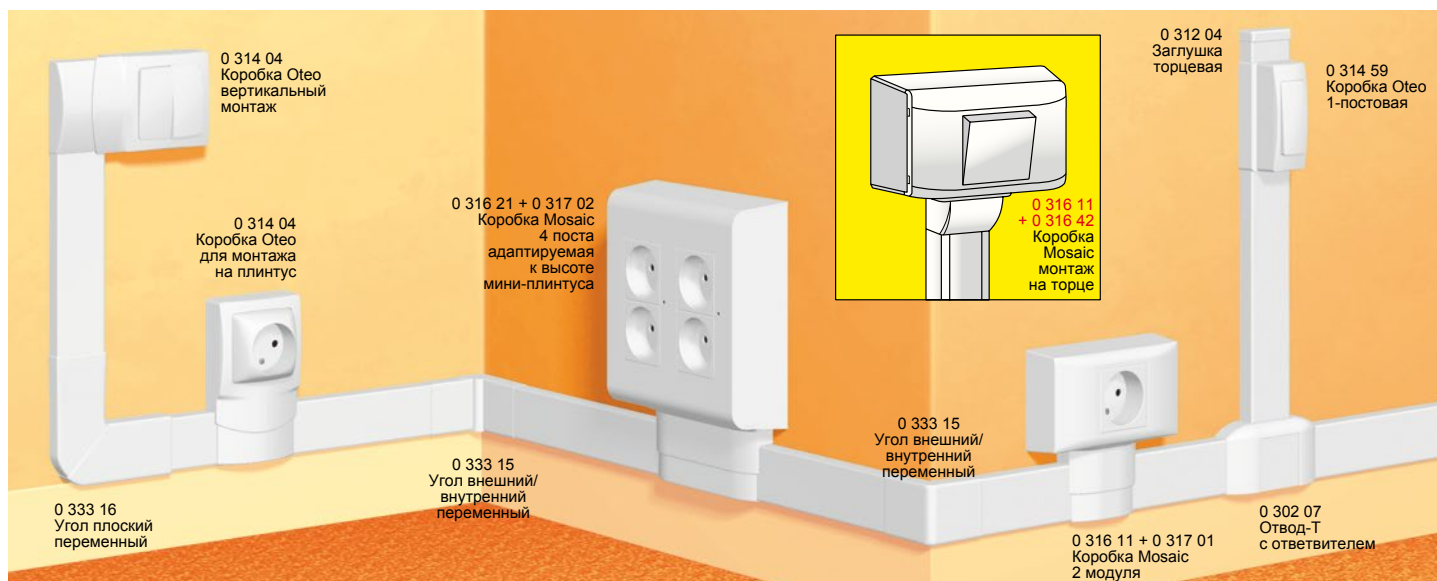
⁽¹⁾ Метров в упаковке

Мини-плинтусы 32 x 16 DLPlus



Таблица выбора стр. 690
Таблица емкости мини-плинтусов стр. 689

Упак.	Кат. №	Мини-плинтусы
60 ⁽¹⁾	0 308 04	Система с охватывающей крышкой Соответствует НПБ – 246-97 Без центральной перегородки Длина 2,10 м
48 ⁽¹⁾	0 333 21	Без центральной перегородки Длина 3 м

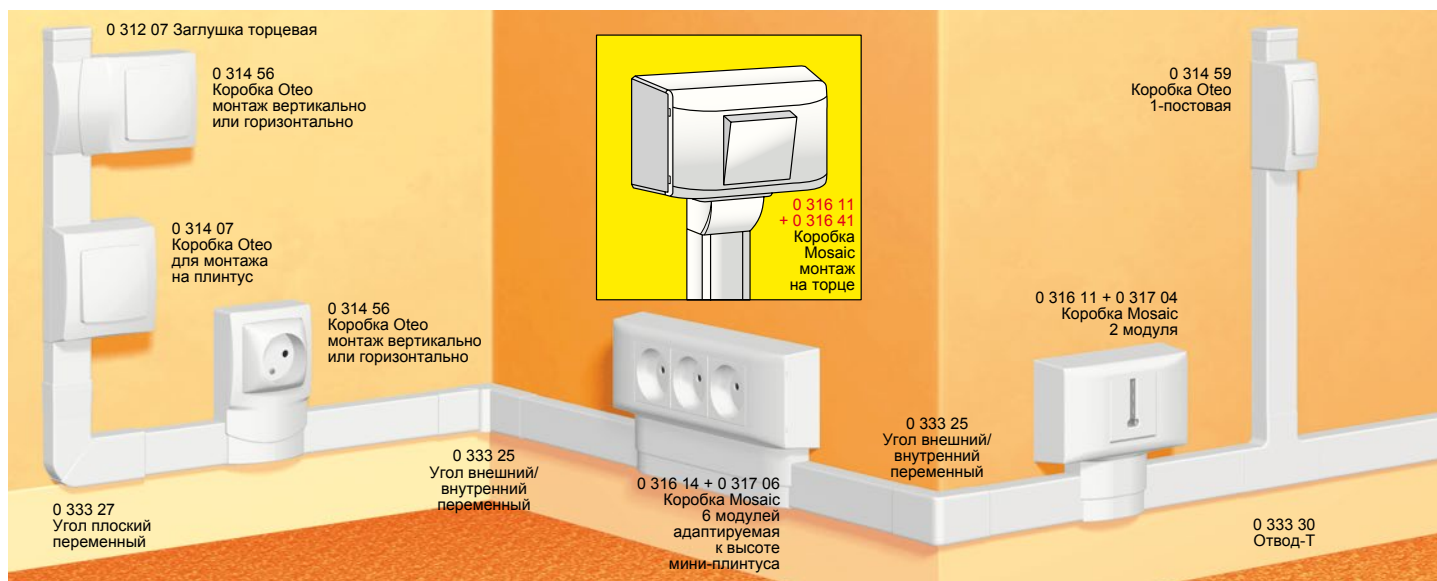
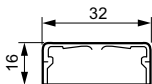

Упак.	Кат. №	Аксессуары
10	0 312 07	Заглушка торцевая
10	0 333 25	Угол внутренний/внешний переменный
10	0 333 27	Угол плоский переменный
10	0 333 30	T-образное ответвление
10	0 333 29	Ответвление T-образное с перегородкой
20	0 336 04	Накладка на стык
10	0 304 18	Пластиковая лента для уплотнения стыка со стеной. Длина 5 м

Уплотнительная подкладка для монтажа мини-плинтуса на уровне пола, распределительные коробки и монтажные аксессуары (стр. 690)

Упак.	Кат. №	Коробки накладного монтажа Oteo
10	0 314 56	Поставляются с заглушками и разделительной перегородкой Для монтажа вдоль плинтуса 1-постовая для вертикального или горизонтального монтажа
5	0 314 66	2-постовая для вертикального или горизонтального монтажа
10	0 314 07	Для монтажа на плинтус 1-постовая для вертикального или горизонтального монтажа
10	0 314 59	Для монтажа выключателей на мини-плинтус

Упак.	Кат. №	Коробки накладного монтажа Mosaic
10	0 316 11	Для монтажа на мини-плинтусы. Поставляются с разделительной перегородкой и суппортом для электроустановочных изделий. Монтаж вертикально и горизонтально 2 модуля
10	0 316 12	3 модуля
5	0 316 13	4 модуля
5	0 316 14	6 модулей
10	0 316 21	2x4 модуля
10	0 316 22	3x4 модуля
10	0 316 41	Выдвижной блок для монтажа на торце мини-плинтуса
10	0 317 04	Выдвижной блок для монтажа рамки Кат. № 0 316 11
5	0 317 05	Выдвижной блок для монтажа рамок Кат. № 0 316 13 и Кат. № 0 316 21
5	0 317 06	Выдвижной блок для монтажа рамок Кат. № 0 316 14 и Кат. № 0 316 22

Упак.	Кат. №	Универсальные коробки накладного монтажа (посадочный размер 60 мм)
5	0 316 94	Для монтажа вдоль плинтуса Поставляются с разделительной перегородкой 1 пост, горизонтальная или вертикальная установка
5	0 316 95	2 пост, горизонтальная установка
5	0 316 96	3 пост, горизонтальная установка

⁽¹⁾ Метров в упаковке

Мини-плинтусы 40 x 16 DLPlus



Таблица выбора стр. 690
Таблица емкости мини-плинтусов стр. 689

Упак.	Кат. №		Мини-плинтусы
48 ⁽¹⁾ 36 ⁽¹⁾			<p>Система с охватывающей крышкой. Соответствуют НПБ – 246-97</p> <p>С центр. перегород.</p> <p>Длина 2,10 м</p> <p>Длина 3 м</p>
	Белый 0 300 21	Коричн. 0 300 81	
	0 333 22		

Упак.	Кат. №	Аксессуары
10	 0 312 08	Заглушка торцевая
10	0 333 26	Угол внутренний/внешний переменный
10	0 333 28	Угол плоский переменный
10	0 333 29	Ответвление Т-образное с перегородкой
20	0 336 06	Накладка на стык
10	0 304 18	Пластиковая лента для уплотнения стыка со стеной Длина 5 м
10	0 302 07	Т-образное ответвление

Уплотнительная подкладка для монтажа мини-плинтуса на уровне пола, распределительные коробки и монтажные аксессуары (стр. 690)

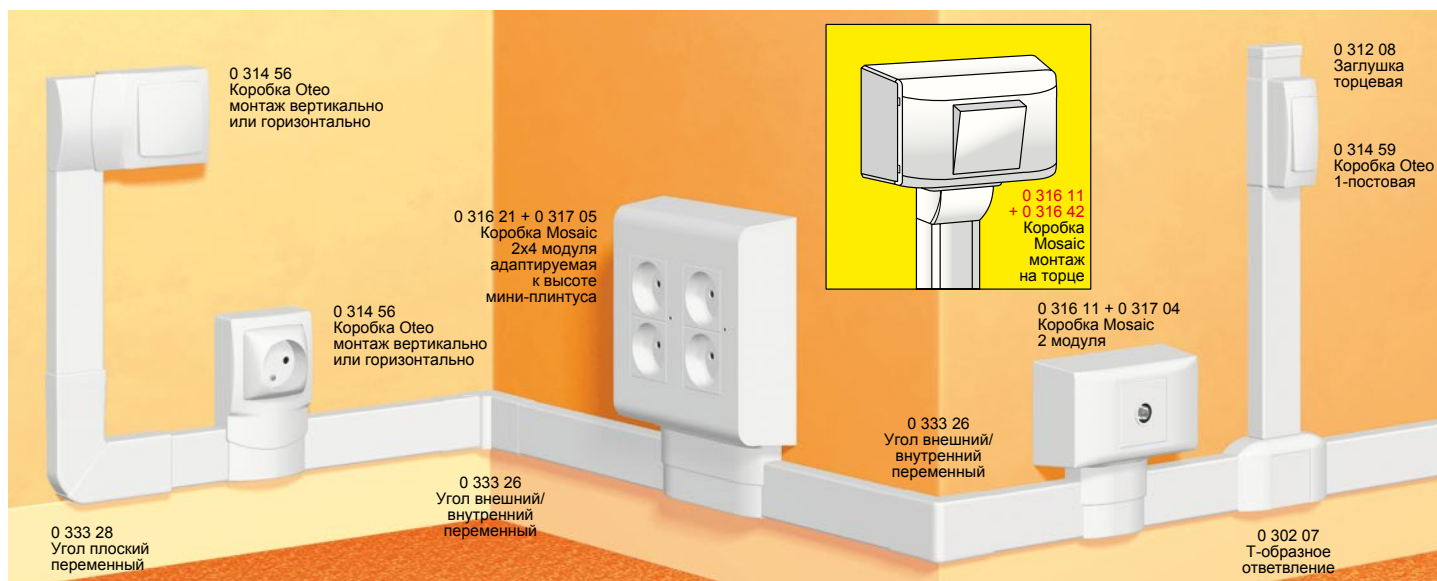
Упак.	Кат. №	Коробки накладного монтажа Oteo
		Поставляются с заглушками и разделительной перегородкой
10	 0 314 56	Для монтажа вдоль плинтуса 1-постовая для вертикального или горизонтального монтажа
5	0 314 66	2-постовая для вертикального или горизонтального монтажа
		Для монтажа на плинтус
10	0 314 07	1-постовая для вертикального или горизонтального монтажа
10	0 314 59	Для монтажа выключателей на мини-плинтус
		Коробки накладного монтажа Mosaic
		Для монтажа на мини-плинтусы. Поставляются с разделительной перегородкой и суппортом для электроустановочных изделий. Монтаж вертикально и горизонтально
10	0 316 11	2 модуля
10	0 316 12	3 модуля
5	0 316 13	4 модуля
5	0 316 14	6 модулей
10	0 316 21	2x4 модуля
10	0 316 22	3x4 модуля
10	0 316 42	Выдвижной блок для монтажа на торце мини-плинтуса
10	0 317 04	Выдвижной блок для монтажа рамки Кат. № 0 316 11
5	0 317 05	Выдвижной блок для монтажа рамок Кат. № 0 316 13 и Кат. № 0 316 21
5	0 317 06	Выдвижной блок для монтажа рамок Кат. № 0 316 14 и Кат. № 0 316 22
		Универсальные коробки накладного монтажа (посадочный размер 60 мм)
		Для монтажа вдоль плинтуса Поставляются с разделительной перегородкой
5	 0 316 94	1 пост, горизонтальная или вертикальная установка
5	0 316 95	2 пост, горизонтальная установка
5	0 316 96	3 пост, горизонтальная установка

⁽¹⁾ Метров в упаковке

Мини-плинтусы 60 x 16 DLPlus





Таблица выбора стр. 690
Таблица емкости мини-плинтусов стр. 689

Упак.	Кат. №	Мини-плинтусы
40 ⁽¹⁾	Белый 300 26	Длина 2,10 м Конструкция с охватывающей крышкой Соответствуют NFC 68-104 3 секции

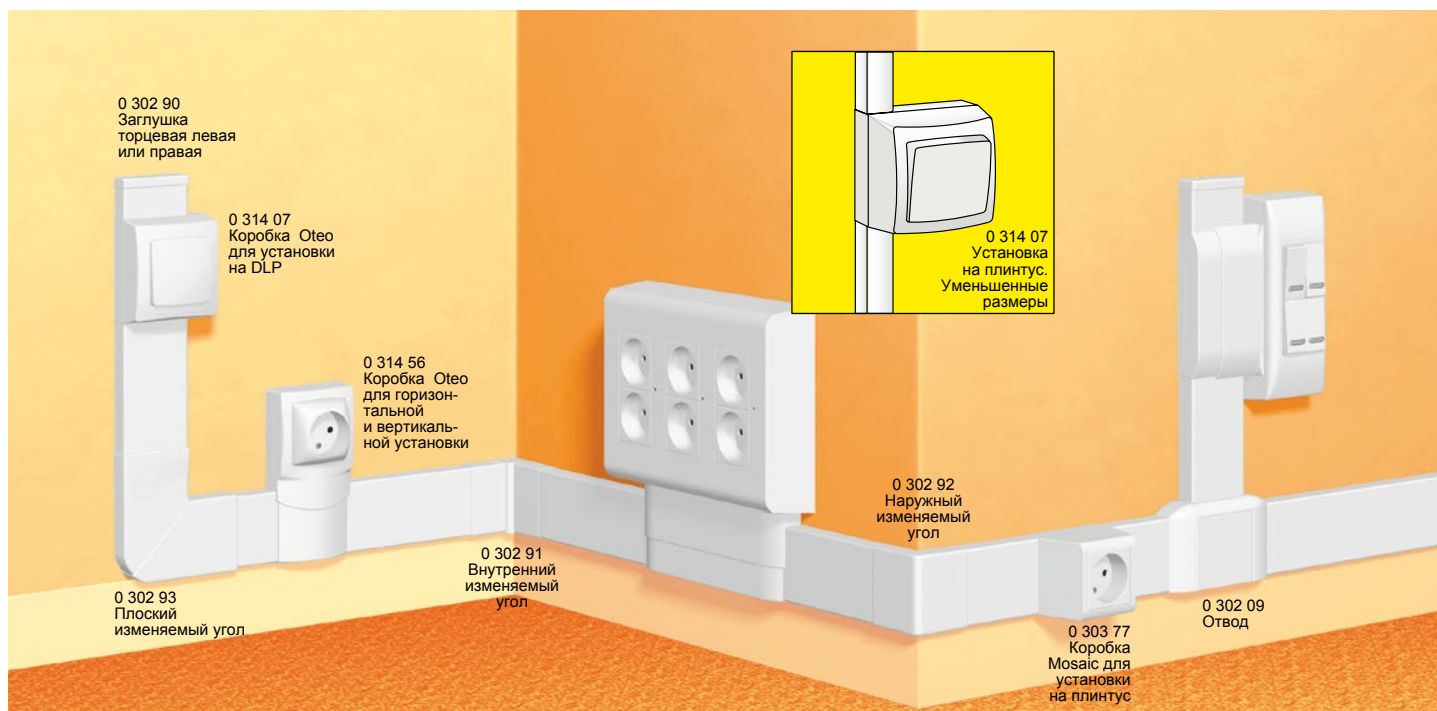
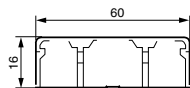

Упак.	Кат. №	Аксессуары
10	Белый 302 90	Заглушка торцевая левая или правая
10	302 91	Внутренний изменяемый угол
10	302 92	Наружный изменяемый угол
10	302 93	Плоский изменяемый угол
10	302 09	Отвод 60 x 16
60	302 95	Уплотнительный зажим
10	304 18	Изолирующая разрезаемая прокладка Длина 5 м
20	336 08	Накладка на стык
10	302 26	Ответвление Т-образное с перегородкой

Упак.	Кат. №	Уплотнительная подкладка под плинтус
30 ⁽¹⁾	Коричн. 306 77	Для установки мини-плинтусов на неровных поверхностях Длина 2,10 м



Упак.	Кат. №	Ответвительные коробки
10	Белый 303 26	110 x 110 x 50 мм
10	303 36	150 x 150 x 65 мм



Упак. Кат. № Коробки накладного монтажа Oteo

10	0 314 56	Комплектуются торцевыми заглушками и разделительной пластиной Для установки вдоль плинтуса на 1 пост, вертикальная и горизонтальная установка
5	0 314 66	на 2 поста, вертикальная и горизонтальная установка
10	0 314 07	Для установки на плинтус на 1 пост, вертикальная и горизонтальная установка

Упак. Кат. № Коробки накладного монтажа Mosaic

Упак.	Кат. №	Для установки на плинтус
10	0 303 77 ⁽¹⁾	Комплектуются разделительной перегородкой на 2 модуля ⁽²⁾
10	0 316 11	2 модуля
10	0 316 12	3 модуля
5	0 316 13	4 модуля
5	0 316 14	6 модулей
10	0 316 21	2x4 модуля
10	0 316 22	3x4 модуля
10	0 316 45	Выдвижной блок для монтажа на торце мини-плинтуса
10	0 317 07	Выдвижной блок для монтажа рамки Кат. № 0 316 11
5	0 317 08	Выдвижной блок для монтажа рамок Кат. № 0 316 13 и Кат. № 0 316 21
5	0 317 09	Выдвижной блок для монтажа рамок Кат. № 0 316 14 и Кат. № 0 316 22

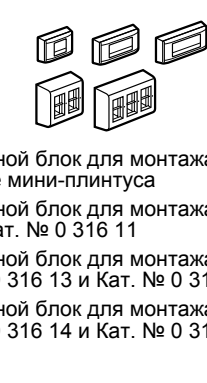

Упак. Кат. № Универсальные коробки накладного монтажа (посадочный размер 60 мм)

Упак.	Кат. №	Для монтажа вдоль плинтуса
5	Белый 0 316 94	Поставляются с разделительной перегородкой 1 пост, горизонтальная или вертикальная установка
5	0 316 95	2 пост, горизонтальная установка
5	0 316 96	3 пост, горизонтальная установка



⁽¹⁾ Метров в упаковке

⁽¹⁾ В случае установки на плинтус невозможна установка розеток 2К+3
⁽²⁾ Кроме изделий Кат. № 0 742 03/0 744 16
⁽³⁾ Необходимы рамка и суппорт Mosaic

Мини-плинтусы 32 x 20 DLPlus



Таблица выбора стр. 690
Таблица емкости мини-плинтусов стр. 689

Упак.	Кат. №	Мини-плинтусы
50 ⁽¹⁾	0 300 17	Длина 2,10 м Система с охватывающей крышкой Соответствуют НПБ – 246-97 Без центральной перегородки
Аксессуары		
10	0 312 09	Заглушка торцевая
10	0 302 71	Угол внутренний/внешний переменный
10	0 302 73	Угол плоский переменный
10	0 302 74	Т – образное ответвление
10	0 302 16	Ответвление Т-образное с перегородкой
20	0 336 04	Накладка на стык
10	0 304 18	Пластиковая лента для уплотнения стыка со стеной Длина 5 м

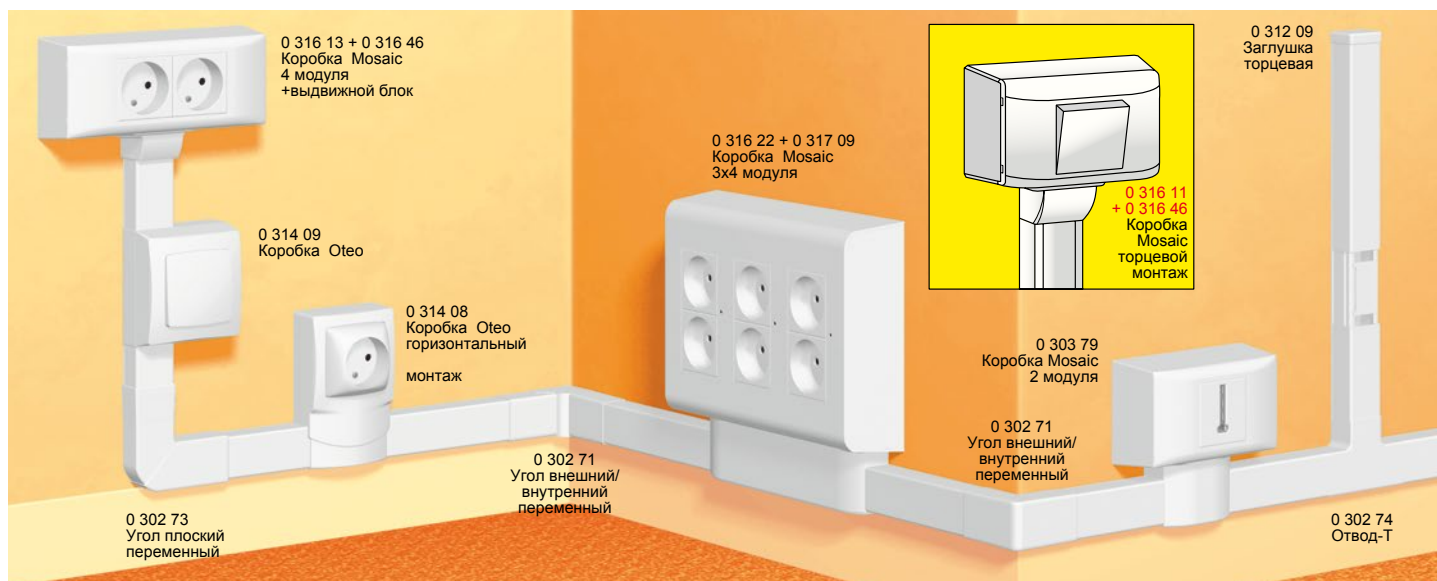
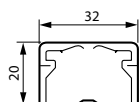

Уплотнительная подкладка для монтажа мини-плинтуса на уровне пола, распределительные коробки и монтажные аксессуары (стр. 690)

Упак.	Кат. №	Коробки накладного монтажа Oteo
Поставляются с заглушками и разделительной перегородкой		
Для монтажа вдоль плинтуса		
10	0 314 04	1-постовая для вертикального или горизонтального монтажа
5	0 314 14	2-постовая для вертикального или горизонтального монтажа
Для монтажа на плинтус		
10	0 314 05	1-постовая для вертикального или горизонтального монтажа
10	0 314 59	Для монтажа выключателей на мини-плинтусы
Коробки накладного монтажа Mosaic		
Для монтажа на мини-плинтусы. Поставляются с разделительной перегородкой и суппортом для электроустановочных изделий. Монтаж вертикально и горизонтально		
10	0 316 11	2 модуля
10	0 316 12	3 модуля
5	0 316 13	4 модуля
5	0 316 14	6 модулей
10	0 316 21	2x4 модуля
10	0 316 22	3x4 модуля
10	0 316 42	Выдвижной блок для монтажа на торце мини-плинтуса
10	0 317 01	Выдвижной блок для монтажа рамки Кат. № 0 316 11
10	0 317 02	Выдвижной блок для монтажа рамок Кат. № 0 316 13 и Кат. № 0 316 21
5	0 317 03	Выдвижной блок для монтажа рамок Кат. № 0 316 14 и Кат. № 0 316 22
Универсальные коробки накладного монтажа (посадочный размер 60 мм)		
Для монтажа вдоль плинтуса. Поставляются с разделительной перегородкой		
5	0 316 94	1 пост, горизонтальная или вертикальная установка
5	0 316 95	2 пост, горизонтальная установка
5	0 316 96	3 пост, горизонтальная установка

⁽¹⁾ Метров в упаковке

Мини-плинтусы 40 x 20 DLPlus



Таблица выбора стр. 690
Таблица емкости мини-плинтусов стр. 689

Упак.	Кат. №	Мини-плинтусы
48 ⁽¹⁾ 72 ⁽¹⁾	0 300 27 0 333 43	Система с охватывающей крышкой Соответствуют НПБ – 246-97 Без центральной перегородки. Длина 2,10 м Длина 3 м
Аксессуары		
10	0 312 11	Заглушка торцевая
10	0 302 81	Угол внутренний/внешний переменный
10	0 302 83	Угол плоский переменный
10	0 302 16	Ответвление Т-образное с перегородкой
20	0 336 06	Накладка на стык
10	0 304 18	Пластиковая лента для уплотнения стыка со стеной. Длина 5 м
10	0 302 08	Т-образное ответвление

Уплотнительная подкладка для монтажа мини-плинтуса на уровне пола, распределительные коробки и монтажные аксессуары (стр. 690)

Упак.	Кат. №	Коробки накладного монтажа Oteo
		Поставляются с заглушками и разделительной перегородкой
		Для монтажа вдоль плинтуса
10	0 314 08	1-постовая для вертикального или горизонтального монтажа
5	0 314 18	2-постовая для вертикального или горизонтального монтажа
		Для монтажа на плинтус
10	0 314 09	1-постовая для вертикального или горизонтального монтажа
Коробки накладного монтажа Mosaic		
		Для монтажа на мини-плинтусы. Поставляются с разделительной перегородкой и суппортом для электроустановочных изделий Монтаж вертикально и горизонтально
10	0 316 11	2 модуля
10	0 316 12	3 модуля
5	0 316 13	4 модуля
5	0 316 14	6 модулей
10	0 316 21	2x4 модуля
10	0 316 22	3x4 модуля
10	0 316 47	Выдвижной блок для монтажа на торце мини-плинтуса
10	0 317 07	Выдвижной блок для монтажа рамки Кат. № 0 316 11
5	0 317 08	Выдвижной блок для монтажа рамок Кат. № 0 316 13 и Кат. № 0 316 21
5	0 317 09	Выдвижной блок для монтажа рамок Кат. № 0 316 14 и Кат. № 0 316 22
Универсальные коробки накладного монтажа (посадочный размер 60 мм)		
		Для монтажа вдоль плинтуса Поставляются с разделительной перегородкой
5	0 316 94	1 пост, горизонтальная или вертикальная установка
5	0 316 95	2 пост, горизонтальная установка
5	0 316 96	3 пост, горизонтальная установка

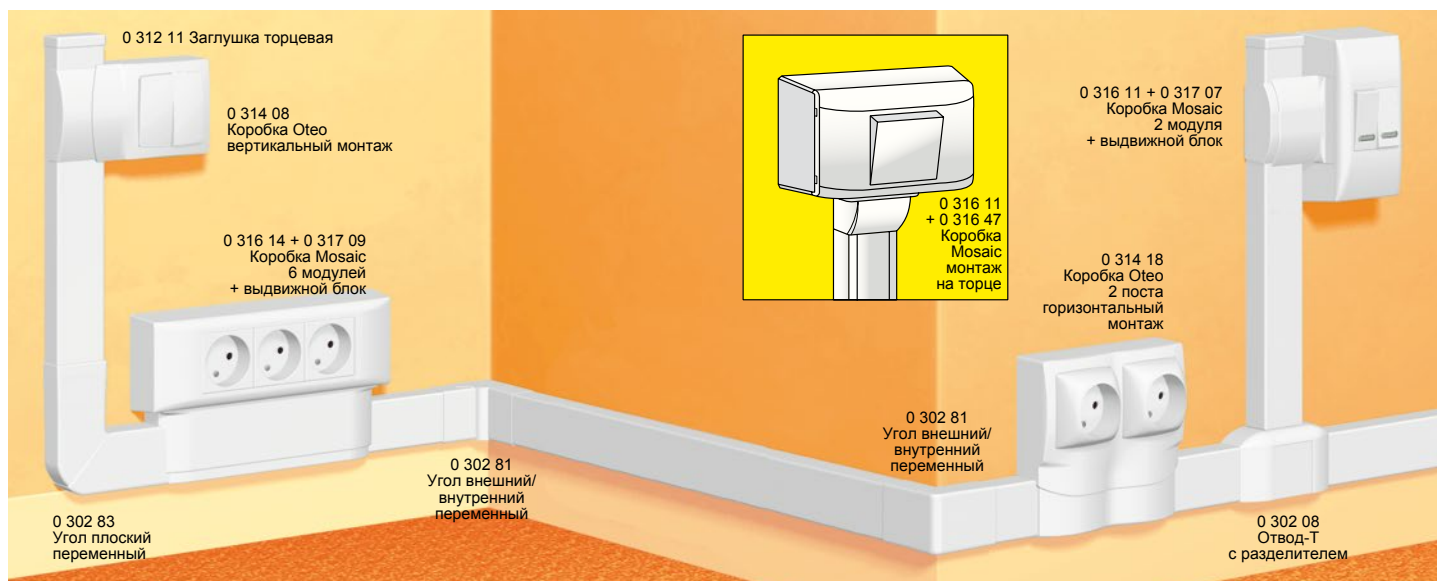
⁽¹⁾ Метров в упаковке

Напольные коробки стр.731



Мини-плинтусы 60 x 20 DLPlus



Таблица выбора стр. 690
Таблица емкости мини-плинтусов стр. 689

Упак.	Кат. №	Мини-плинтусы
32 ⁽¹⁾	0 301 14	<p>Длина 2,10 м Система с охватывающей крышкой</p> <p>Соответствуют НПБ – 246-97</p> <p>Три отделения для разделения сильных и слабых токов</p>

Упак.	Кат. №	Аксессуары
10	0 302 90	Заглушка торцевая
10	0 302 91	Угол внутренний переменный
10	0 302 92	Угол внешний переменный
10	0 302 93	Угол плоский переменный
10	0 302 09	Ответвление Т-образное
1	0 328 05	Ответвление к напольному кабель-каналу
20	0 336 08	Накладка на стык
60	0 302 95	Держатель кабеля внутри мини-плинтуса
10	0 304 18	Пластиковая лента для уплотнения стыка со стеной. Длина 5 м
10	0 302 26	Ответвление Т-образное с перегородкой

Уплотнительная подкладка для монтажа мини-плинтуса на уровне пола, распределительные коробки и монтажные аксессуары (стр. 690)

Упак.	Кат. №	Коробки накладного монтажа Oteo
10	0 314 08	<p>Поставляются с заглушками и разделительной перегородкой</p> <p>Для монтажа вдоль плинтуса</p> <p>1-постовая для вертикального или горизонтального монтажа</p>
5	0 314 18	<p>2-постовая для вертикального или горизонтального монтажа</p> <p>Для монтажа на плинтус</p>
10	0 314 09	<p>1-постовая для вертикального или горизонтального монтажа</p>
Упак.	Кат. №	Коробки накладного монтажа Mosaic
10	0 303 77 ⁽¹⁾	<p>Для монтажа на профиль мини-плинтусов</p> <p>2 модуля⁽²⁾</p> <p>Для монтажа на мини-плинтусы</p> <p>Поставляются с разделительной перегородкой и суппортом для электроустановочных изделий</p> <p>Монтаж вертикально и горизонтально</p>
10	0 316 11	2 модуля
10	0 316 12	3 модуля
5	0 316 13	4 модуля
5	0 316 14	6 модулей
10	0 316 21	2x4 модуля
10	0 316 22	3x4 модуля
10	0 316 45	Выдвижной блок для монтажа на торце мини-плинтуса
10	0 317 07	Выдвижной блок для монтажа рамки Кат. № 0 316 11
5	0 317 08	Выдвижной блок для монтажа рамок Кат. № 0 316 13 и Кат. № 0 316 21
5	0 317 09	Выдвижной блок для монтажа рамок Кат. № 0 316 14 и Кат. № 0 316 22
Упак.	Кат. №	Универсальные коробки накладного монтажа (посадочный размер 60 мм)
5	0 316 94	<p>Для монтажа вдоль плинтуса</p> <p>Поставляются с разделительной перегородкой</p> <p>1 пост, горизонтальная или вертикальная установка</p>
5	0 316 95	2 пост, горизонтальная установка
5	0 316 96	3 пост, горизонтальная установка

⁽¹⁾ Метров в упаковке

⁽¹⁾ Не позволяют монтировать розетки 2К+3 на мини-плинтус, установленный вблизи пола.
⁽²⁾ Кроме Кат. № 0 742 03 / 0 744 16
⁽³⁾ Требуются накладка и суппорт Mosaic

Мини-плинтусы 75 x 20 DLPlus



Таблица выбора стр. 690
Таблица емкости мини-плинтусов стр. 689

Упак.	Кат. №	Мини-плинтусы
20 ⁽¹⁾	0 300 33	<p>Длина 2,10 м Система с охватывающей крышкой Соответствуют НПБ – 246-97</p> <p>Три отделения для разделения сильных и слабых токов</p>

Упак.	Кат. №	Аксессуары
10	0 303 00	Заглушка торцевая
10	0 303 01	Угол внутренний переменный
10	0 303 02	Угол внешний переменный
10	0 303 03	Угол плоский переменный
10	0 302 26	Ответвление Т-образное с перегородкой
1	0 328 05	Ответвление к напольному кабель-каналу
20	0 336 09	Накладка на стык
30	0 303 05	Держатель кабеля внутри мини-плинтуса
10	0 302 18	Ответвление Т-образное

Уплотнительная подкладка для монтажа мини-плинтуса на уровне пола, распределительные коробки и монтажные аксессуары (стр. 690)

Упак.	Кат. №	Коробки накладного монтажа Oteo
10	0 314 08	<p>Поставляются с заглушками и разделительной перегородкой</p> <p>Для монтажа вдоль плинтуса</p> <p>1-постовая для вертикального или горизонтального монтажа</p>
5	0 314 18	<p>2-постовая для вертикального или горизонтального монтажа</p>
10	0 314 09	<p>Для монтажа на плинтус</p> <p>1-постовая для вертикального или горизонтального монтажа</p>
Упак.	Кат. №	Коробки накладного монтажа Mosaic
10	0 303 78	<p>Для монтажа на профиль мини-плинтусов</p> <p>2 модуля⁽¹⁾</p>
10	0 316 11	2 модуля
10	0 316 12	3 модуля
5	0 316 13	4 модуля
5	0 316 14	6 модулей
10	0 316 21	2 x 4 модуля
10	0 316 22	3 x 4 модуля
10	0 316 48	Выдвижной блок для монтажа на торце мини-плинтуса
10	0 317 07	Выдвижной блок для монтажа рамки Кат. № 0 316 11
5	0 317 08	Выдвижной блок для монтажа рамок Кат. № 0 316 13 и Кат. № 0 316 21 21
5	0 317 09	Выдвижной блок для монтажа рамок Кат. № 0 316 14 и Кат. № 0 316 22
Упак.	Кат. №	Универсальные коробки накладного монтажа (посадочный размер 60 мм)
5	0 316 94	<p>Для монтажа вдоль плинтуса</p> <p>Поставляются с разделительной перегородкой</p> <p>1 пост, горизонтальная или вертикальная установка</p>
5	0 316 95	2 пост, горизонтальная установка
5	0 316 96	3 пост, горизонтальная установка

⁽¹⁾ Метров в упаковке

⁽¹⁾ Кроме Кат. № 0 742 03 / 0 744 16

Плинтусы 140 x 35 DLPlus



Таблица выбора стр. 690
 Таблица емкости мини-плинтусов стр. 689

Упак.	Кат. №	Плинтусы
12 ⁽¹⁾	0 337 00	<p>Белый 140 x 35</p> <p>Длина 2 м 1-ая секция для электроустановочных изделий, 2-ая секция для кабелей (3 отделения) 2 независимые крышки: по 1 на каждую секцию Крышка кабельной секции открывается независимо Поставляется с крышками и накладками</p>

Упак.	Кат. №	Аксессуары
5	0 337 14	<p>Заглушка Для ответвлений на мини-плинтус 40 x 20 (максимум)</p>
5	0 337 15	<p>Внутренний изменяемый угол</p>
5	0 337 16	<p>Внешний изменяемый угол</p>
5	0 337 20	<p>Плоский угол Позволяет произвести ответвление от плинтуса</p>
1	0 328 10	<p>Отвод для напольного кабель-канала 92 x 20 мм</p>
5	0 337 18	<p>Накладка на стык</p>

Упак.	Кат. №	Суппорты для модульной аппаратуры
<p>Специальные для Mosaic Для плинтусов 140 x 35 Монтаж на защелках</p>		
5	0 316 69	<p>2 модуля</p>
5	0 316 71	<p>4 модуля</p>
5	0 316 72	<p>6 модулей</p>

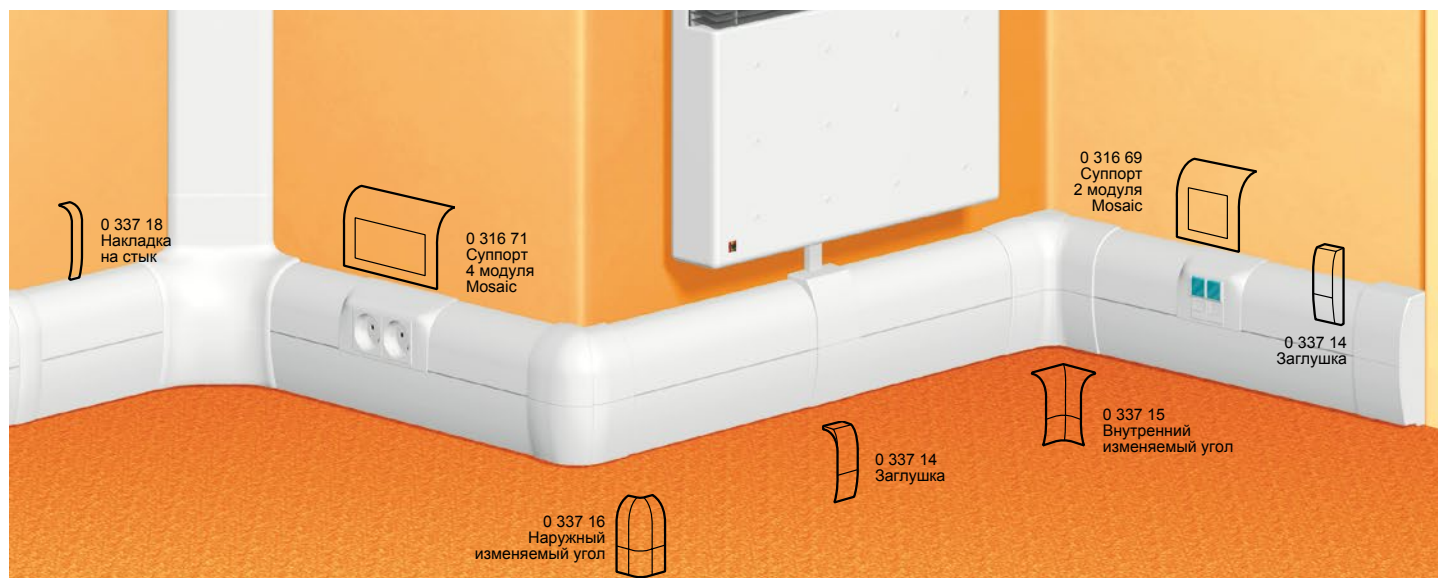
Упак.	Кат. №	Розетки Mosaic специальные для DLP	Кол-во модулей 22,5 x 45
<p>Проходные, немецкий стандарт</p>			
10	0 774 01	<p>2 K + 3 Со шторками</p>	2
10	0 774 21	<p>С механич. блокировкой</p>	2
10	0 774 02	<p>2 x 2 K + 3 Со шторками</p>	4
10	0 774 23	<p>С механич. блокировкой</p>	4
10	0 774 03	<p>3 x 2 K + 3 Со шторками</p>	6
10	0 774 23	<p>С механич. блокировкой</p>	6
10	0 898 07	<p>Заглушка соединительная</p>	

⁽¹⁾ Метров в упаковке

Сопротивление изоляции: гамма DLP обеспечивает сопротивление изоляции выше 5 МОм

1 Сечения кабелей в мм²

Сечение кабелей (мм ²)	Полезное сечение изолированных проводников (мм ²)	макс. d (мм)
1,5	9,7	3,5
2,5	13,9	4,2
4	18,1	4,8
6	31,2	6,3

2 Емкость мини-плинтусов

		Макс. сечение (мм ²)	макс. d (мм)
Мини-плинтус 20 x 12,5 0 300 07		2 x 70	2 x 6,5
Мини-плинтус 20 x 12,5 0 300 08 и 0 333 01		160	10
Мини-плинтус 32 x 12,5 0 300 14/78 и 0 333 10		2 x 120	2 x 10
Мини-плинтус 32 x 12,5 0 300 15 и 0 333 11		285	2 x 10
Мини-плинтус 40 x 12,5 0 300 20		2 x 150	2 x 10
Мини-плинтус 32 x 16 0 308 04		360	13
Мини-плинтус 40 x 16 0 300 21/81		2 x 190	2 x 14
Мини-плинтус 32 x 20 0 300 17		450	17
Мини-плинтус 40 x 20 0 300 27		580	17
Мини-плинтус 60 x 20 0 301 14	③ или ①	200	12,5
	②	320	17
Мини-плинтус 75 x 20 0 300 33/85	③ или ①	290	17
	②	445	2 x 12

Пример

А. Описание проводников

• 3 x 1,5² • 3 x 2,5²

В. Расчет общего сечения проводников

Табл. 1

	Расчетное сечение (мм ²)	Фактич. сечение (мм)
3 x 1,5 ²	3 x 9,7 будет 29,10	
3 x 2,5 ²	3 x 13,9 будет 41,70	
ИТОГО	70,80	92,04*

Заполнение на 40%. Сечение = 70,8 x 2,5 = 177 мм²

С. Выбор мини-плинтуса:

Табл. 2

Монтаж розеток Mosaic для DLP

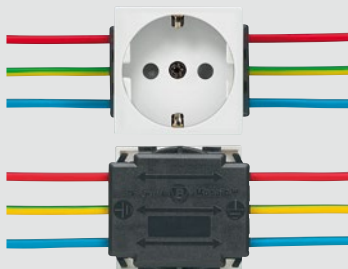

1 Коробки накладного монтажа Mosaic

С адаптерами для монтажа на торце мини-плинтуса

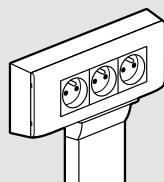
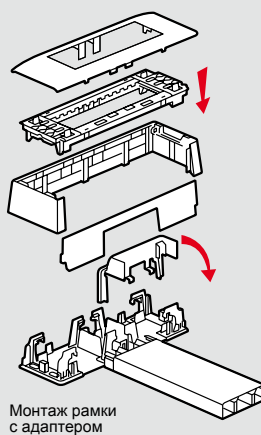
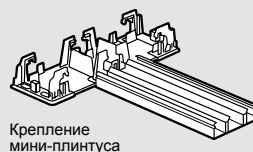
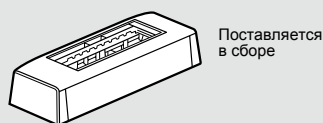

С держателями для монтажа вдоль мини-плинтуса

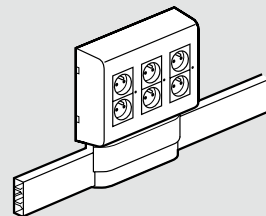
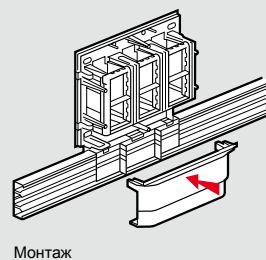
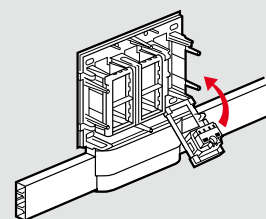
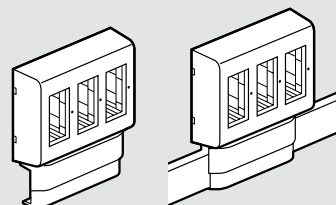

2 Коробки накладного монтажа Oteo

Для установки вдоль кабель-канала

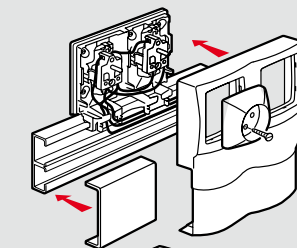

Для установки на кабель-канал

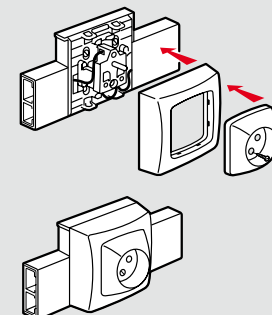

[DLP С ГИБКИМИ КРЫШКАМИ]

Кабель-каналы DLP

Кабель-каналы DLP с гибкими крышками позволяют создавать кабельные системы, которые легко развивать и адаптировать к изменяющимся потребностям. Система DLP предоставляет решения для задач любой сложности.

КОМПОЗИЦИЯ СИСТЕМЫ

КАБЕЛЬ-КАНАЛЫ

- Кабель-каналы в конфигурациях с 1-3 секциями
- 2 типа перегородок:
 - перегородки для разделения кабелей в одной секции кабель-канала
 - перегородки, разделяющие кабель-каналы на секции

Кабель-каналы с отверстиями для ускорения монтажа

ПЕРЕМЕННЫЕ УГЛЫ

- Каждый угол состоит из:
 - одной детали для верхней части кабель-канала
 - одной детали для нижней части
 - 1 или 2 сепаратора для мультисекционных DLP

Все аксессуары разработаны с учетом стандартов для СКС

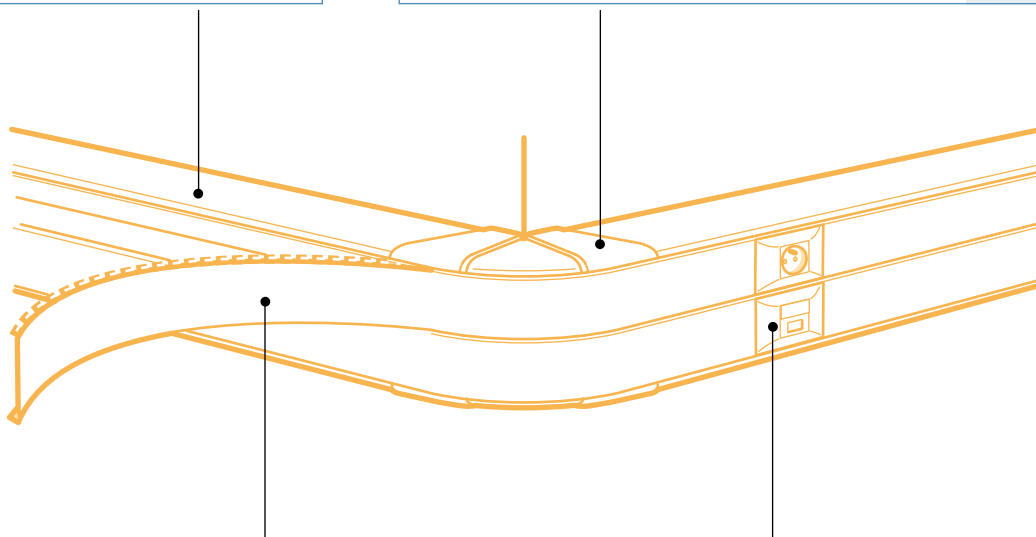
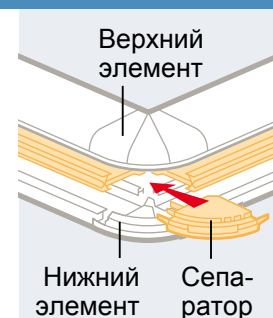

ГИБКИЕ КРЫШКИ

- Новая разработка Legrand: крышки одинаково легко монтируются на кабель-каналы и аксессуары

Быстрый монтаж

Эстетичный внешний вид

ЭЛЕКТРОУСТАНОВОЧНОЕ ОБОРУДОВАНИЕ

- Серии электроустановочного оборудования Legrand идеально интегрируются в кабель-каналы
- Для монтажа изделий Mosaic требуются только суппорты

Все суппорты для электроустановочного оборудования оснащены фиксаторами кабеля

[DLP С ГИБКИМИ КРЫШКАМИ]

Инновационные кабель-каналы DLP – гибкое решение для всех проектов

ПРЕИМУЩЕСТВА ГИБКОЙ КРЫШКИ

Быстрый и удобный монтаж в сочетании с великолепным результатом работы.
Одно из многочисленных преимуществ:
Вам не придется больше резать крышку, чтобы установить внешние и внутренние углы.



ГИБКАЯ КРЫШКА

Гибкая крышка идеально закрывает кабель-каналы и аксессуары. Эстетика и профессионализм!



ПЕРЕМЕННЫЕ УГЛЫ

Внешние и внутренние переменные углы – все гениальное просто!



ПРЕДНАРЕЗАННЫЕ ОТВЕРСТИЯ

Преднарезанные отверстия в основании профилей. Перед креплением к стене профиль не нужно засверливать.



МОНТАЖ ОБОРУДОВАНИЯ

Монтаж оборудования в кабель-каналы – легко и быстро! Благодаря специальным суппортам, которые позволяют установить в короб любое установочное изделие Legrand.



ОСОБЕННОСТИ МОНТАЖА

Гибкая крышка

Монтируется на профили и аксессуары: экономия времени монтажа, прекрасный внешний вид.

ИННОВАЦИИ LEGRAND



Новинки

- отводы угловые
- углы плоские
- углы внутренние и внешние

ЭКОНОМИЯ ВРЕМЕНИ

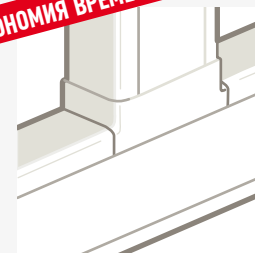

ЕМКОСТЬ КАБЕЛЬ-КАНАЛОВ С ЭЛЕКТРОУСТАНОВОЧНЫМ ОБОРУДОВАНИЕМ

Определить объем, занимаемый проводами и суппортами в кабель-канале можно, сложив объем, занимаемый проводниками, с объемом, занимаемым суппортами и механизмами.

	Суппорт Mosaic		Суппорт универсальный (межосевое расст. 60)		Суппорт модульный			Суппорт P17
	Крыш. 65	Крыш. 85	Крыш. 85	Крыш. 130	Крыш. 65	Крыш. 85	Крыш. 130	Крыш. 130
Объем, занимаемый суппортом + изделием	1550	2030	2660 (2260 для проф. 35)	4080	1210	1870	3240	4000

Емкость кабель-каналов DLP с гибкими крышками

			Емкость (мм ²)	Диаметр макс. (мм)	Сечение кабель-канала (мм)*	Кат. №
Кабель-каналы	1 секция		2240	33	35 x 80 CV 65	0 104 11
			2850	33	35 x 105 CV 85	0 104 63
			3340	39	50 x 80 CV 65	0 104 19
			4330	43	50 x 105 CV 65	0 104 29
			8540	2 x 55	65 x 150 CV 130	0 104 33
			11240	2 x 55	65 x 195 CV 180	0 104 53
	2 секции	секция 1	3960	51	65 x 150 2CV 65	0 104 33
		секция 2	3960	51		
		секция 1	5310	55	65 x 195 2CV 85	0 104 53
		секция 2	5310	55		
		секция 1	8010	2 x 55	65 x 220 1CV 65 + 1CV 130	0 104 59
		секция 2	3960	51		
	3 секции	секция 1	3960	51	65 x 195 2CV 65 + 1CV 40	0 104 53
		секция 2	2080	28		
		секция 3	3960	51		
секция 1		3960	51	65 x 220 3CV 65	0 104 59	
секция 2		3430	51			
секция 3		3960	51			

*CV – ширина крышки

Кабель-каналы DLP

профили, крышки, перегородки, аксессуары, комплекты «профиль + крышка»,

КАБЕЛЬ-КАНАЛЫ			КАБЕЛЬ-КАНАЛЫ, КРЫШКИ, ПЕРЕГОРОДКИ И АКСЕССУАРЫ							
Количество секций	Ширина крышки (мм)	Габариты кабель-канала (мм)	Кабель-каналы	Крышки	Перегородки несущие	Перегородки разделительные	Скобы	Накладка на стык профиля	Накладка на стык крышек	Заглушки
1	65	35 x 80			-					
			0 104 11	0 105 21	-	0 105 84	0 106 81	0 106 92 или 0 106 91	0 108 01	0 107 22

КАБЕЛЬ-КАНАЛЫ			КАБЕЛЬ-КАНАЛЫ С КРЫШКОЙ, ПЕРЕГОРОДКИ И АКСЕССУАРЫ							
Количество секций	Ширина крышки (мм)	Габариты кабель-канала (мм)	Кабель-каналы	Крышки	Перегородки несущие	Перегородки разделительные	Скобы	Накладка на стык профиля	Накладка на стык крышек	Заглушки
1	85	35 x 105			-					
			0 104 63	-	-	0 105 82	0 106 82	0 106 92 или 0 106 91	0 108 02	0 107 01
1	65	50 x 80			-					
			0 104 19	-	-	0 105 82	0 106 81	0 106 92 или 0 106 91	0 108 01	0 107 22
	65	50 x 105			-					
			0 104 29	-	-	0 105 82	0 106 81	0 106 96	0 108 01	0 107 00
2	65 65	50 x 150			-					
			0 104 27*	-	-	0 105 82	0 106 81	0 106 92 или 0 106 91	2 x 0 108 01	0 107 03

КАБЕЛЬ-КАНАЛЫ			КАБЕЛЬ-КАНАЛЫ, КРЫШКИ, ПЕРЕГОРОДКИ И АКСЕССУАРЫ							
Количество секций	Ширина крышки (мм)	Габариты кабель-канала (мм)	Кабель-каналы	Крышки	Перегородки несущие	Перегородки разделительные	Скобы	Накладка на стык профиля	Накладка на стык крышек	Заглушки
1	130	65 x 150			-					
			0 104 33	0 105 24	-	0 105 83	0 106 86	0 106 92 или 0 106 91	0 108 04	0 107 06
	180	65 x 195			-					
			0 104 53	0 105 26	-	0 105 83	0 106 86	0 106 92 или 0 106 91	0 108 06	0 107 07
2	65 65	65 x 150			2 x 0 105 21	0 104 73	0 105 83	0 106 81	0 106 92 или 0 106 91	2 x 0 108 01
			0 104 33	2 x 0 105 21	0 104 73	0 105 83	0 106 81	0 106 92 или 0 106 91	2 x 0 108 01	0 107 06
	85 85	65 x 195			2 x 0 105 22	0 104 73	0 105 83	0 106 82	0 106 92 или 0 106 91	2 x 0 108 02
			0 104 53	2 x 0 105 22	0 104 73	0 105 83	0 106 82	0 106 92 или 0 106 91	2 x 0 108 02	0 107 07
	65 130	65 x 220			0 105 24 + 0 105 21	0 104 73	0 105 83	0 106 81 + 0 106 86	0 106 92 или 0 106 91	0 108 04 + 0 108 01
			0 104 59	0 105 24 + 0 105 21	0 104 73	0 105 83	0 106 81 + 0 106 86	0 106 92 или 0 106 91	0 108 04 + 0 108 01	0 107 08
3	65 40 65	65 x 195			2 x 0 105 21 + 1 x 0 105 20	2 x 0 104 73	0 105 83	0 106 81	0 106 92 или 0 106 91	2 x 0 108 01 + 0 108 00
			0 104 53	2 x 0 105 21 + 1 x 0 105 20	2 x 0 104 73	0 105 83	0 106 81	0 106 92 или 0 106 91	2 x 0 108 01 + 0 108 00	0 107 07
	65 65 65	65 x 220			3 x 0 105 21	2 x 0 104 73	0 105 83	0 106 81	0 106 92 или 0 106 91	3 x 0 108 01
			0 104 59	3 x 0 105 21	2 x 0 104 73	0 105 83	0 106 81	0 106 92 или 0 106 91	3 x 0 108 01	0 107 08

* поставляются в комплекте с несущей перегородкой

■ Особенности заказа кабель-каналов DLP с гибкой крышкой:

Кабель-каналы: 35x80, 65x150, 65x195, 65x220 поставляются без крышек.

Выбор суппортов Mosaic зависит от ширины крышки (65 или 85 мм).

(1) Накладка на стык Кат. № 0 106 92 – самоклеющаяся, накладка Кат. № 0 106 91 и Кат. № 0 106 96 крепится на защелках

Моноблочные кабель-каналы DLP

монтаж оборудования

УГЛЫ			ОТВОДЫ ⁽¹⁾		УГЛОВЫЕ ОТВОДЫ
Внутренние от 80° до 100°	Внешние от 60° до 120°	Плоский	Кабель-канал шириной 80 мм	Кабель-канал шириной 105 мм	
0 106 01	0 106 21	0 107 67	0 107 35	-	0 107 63 + 0 106 01

УГЛЫ			ПЛОСКИЕ ОТВОДЫ ⁽¹⁾		УГЛОВЫЕ ОТВОДЫ
Внутренние от 80° до 100°	Внешние от 60° до 120°	Плоский	Кабель-канал шириной 80 мм	Кабель-канал шириной 105 мм	
0 106 01	0 106 21	0 107 84	0 107 35	0 107 36	0 107 63 + 0 106 01
0 106 02	0 106 22	0 107 76	0 107 35	-	0 107 63 + 0 106 02
0 106 05	0 106 19	0 107 86	0 107 39	0 107 40	0 107 65 + 0 106 05
0 106 06 ⁽²⁾	0 106 35 ⁽²⁾	0 107 89	0 107 35	0 107 36 или 0 107 37	0 107 63 + 0 106 09

УГЛЫ			ОТВОДЫ ⁽¹⁾		УГЛОВЫЕ ОТВОДЫ
Внутренние от 80° до 100°	Внешние от 60° до 120°	Плоский	Кабель-канал шириной 80 мм	Кабель-канал шириной 105 мм	
0 106 03	0 106 23	0 106 90	0 107 33	0 107 38	0 107 64 + 0 106 03
0 106 03	0 106 23	0 106 93	0 107 33	0 107 38	0 107 64 + 0 106 03
0 106 07	0 106 36	0 106 90	0 107 33	0 107 38	0 107 64 + 0 106 07
0 106 07	0 106 36	0 106 93	0 107 33	0 107 38	0 107 64 + 0 106 07
0 106 07	0 106 36	0 106 96	0 107 33	0 107 38	0 107 64 + 0 106 07
0 106 58	0 106 39	0 106 93	0 107 33	0 107 38	0 107 64 + 0 106 58
0 106 58	0 106 39	0 106 96	0 107 33	0 107 38	0 107 64 + 0 106 58

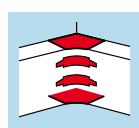

Угол внутренний

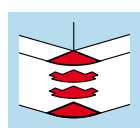

Угол внешний

Внутренние и внешние углы для мультисекционных кабель-каналов поставляются с сепараторами.

Моноблочные кабель-каналы DLP		
	Ширина крышки	
	65 мм	85 мм
	Кат. №	Кат. №

СУППОРТЫ И РОЕТКИ С СУППОРТОМ, АВТ. ПОДКЛЮЧ.

СУППОРТЫ ПРОГРАММЫ MOSAIC ⁽¹⁾			
2 модуля		0 109 52	0 109 92
4 модуля		0 109 54	0 109 94
6 модулей		0 109 56	0 109 96
8 модулей		0 109 58	0 109 98

РОЗЕТКИ MOSAIC С СУППОРТАМИ, НЕМ. СТАНДАРТ⁽²⁾

Розетка 2K + 3 с защитн. шторками (2 модуля)		0 774 31	-
Розетка 2K + 3 с механ. блокировкой (2 модуля)		0 774 51	-
Розетка 2K + 3 с защитн. шторками (4 модуля)		0 774 32	-
Розетка 2K + 3 с механ. блокировкой (4 модуля)		0 774 52	-
Розетка 2K + T с защитн. шторками (6 модулей)		0 774 33	-
Розетка 2K + T с механ. блокировкой (6 модулей)		0 774 53	-
Розетка 2K + 3 с защитн. шторками (8 модулей)		0 774 34	-
Розетка 2K + 3 с механ. блокировкой (8 модулей)		0 774 54	-
Розетка 2 x RJ 45 кат.6 (2 модуля)		UTP: 0 786 63 FTP: 0 786 93	-
Розетка 2 x RJ 45 кат.5е (2 модуля)		FTP: 0 786 73	-

РОЗЕТКИ ПРОГРАММЫ MOSAIC С БЕЗВИНТ. ЗАЖИМАМИ

		Стандарт.	С мех. блок.
Розетка 2K + 3, 2 модуля		0 774 01	0 774 21
Розетка 2K + 3, 4 модуля		0 774 02	0 774 22
Розетка 4 x 2K + 3, 6 модулей		0 774 03	0 774 23
Розетка 4 x 2K + 3, 8 модулей		0 774 04	0 774 24

СУППОРТЫ УНИВЕРСАЛЬНЫЕ⁽³⁾

		Ширина крышки	
		85 мм	130 мм
одноместный		0 109 13	0 109 14
двухместный		0 109 23	0 109 24
трёхместный		0 109 33	0 109 34

⁽¹⁾ Суппорты поставляются с декоративными рамками.

⁽²⁾ Розетки Mosaic с суппортами: состоят из розетки, уже защёлкнутой на суппорте, и декоративной рамки

⁽³⁾ Суппорты поставляются в комплекте с рамками.

Кабель-каналы DLP 35x80

профили, крышки, перегородки, аксессуары



Таблица выбора стр. 708-709
Таблица ёмкости кабель-каналов стр. 707

Упак.	Кат. №	Кабель – каналы
		Профиль Поставляется без крышки Длина 2 м 35 x 80 мм
		Гибкая крышка Монтируется на профиль, внутренние и внешние углы Ширина 65 мм Длина 2 м
		Самоклеющаяся разделительная перегородка для кабель-канала 35 x 80 Длина 2 м
		Накладки на стык Накладка на стык профиля Монтаж на защелках (Позволяет выровнять кабель-каналы в процессе монтажа)
		Самоклеющаяся накладка на стык профиля (устанавливается по окончании монтажа)
		Накладка на стык крышек

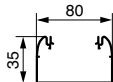

Упак.	Кат. №	Углы и заглушки
		Углы внешние и внутренние Состоят из 2 деталей для монтажа на нижней и верхней стенке кабель-канала Гибкая крышка монтируется поверх углов
		Угол внутренний переменный от 80° до 100°
		Угол внешний переменный от 60° до 120°
		Угол плоский Угол плоский 90°
		Заглушка Заглушка торцевая

Упак.	Кат. №	Отводы
		Отвод плоский Отвод с переходом на кабель-канал шириной 80 мм
		Отвод угловой Для стыковки с кабель-каналом 35 x 80, 35 x 105, 50 x 80 мм или 50 x 105 мм Применяются с внутренним углом Кат. № 0 106 01 и Кат. № 0 106 02
		Аксессуары
		Накладка плинтусная Длина 2 м, цвет угольно-серый Для применения кабель-канала в качестве плинтуса
		Держатели кабелей
		Скоба
		Основание для хомута

(1) Метров в упаковке

Кабель-каналы DLP 35x80

монтаж оборудования



Суппорт Программы Mosaic, 2 модуля Кат. № 0 109 52 для крышки 65 мм

2 суппорта Программы Mosaic, 2 модуля Кат. № 0 109 52 для крышки 65 мм

Упак.	Кат. №	Суппорты для монтажа оборудования	
		Суппорты Mosaic Суппорты монтируются на защелках, комплектуются декоративной рамкой Для монтажа изделий Программы Mosaic в кабель-каналы и колонны	
	Крыш. 65 мм		
20	0 109 52	2 модуля	
20	0 109 54	4 модуля	
10	0 109 56	6 модулей	
10	0 109 58	8 модулей	
10	0 109 27	Изоляционная коробка – 2 модуля Для монтажа 4, 6 и 8 модулей соединить соответствующее количество коробок	
		Суппорт для модульного оборудования	
5	0 109 25	2 модуля по 17,5 мм	
		Розетки Mosaic специальные для DLP	
		Проходные, немецкий стандарт Безвинтовое соединение	Кол-во модулей 22,5 x 45
10	0 774 01	2 К + 3 Со шторками	2
10	0 774 21	С механ. блокировкой	2
10	0 774 02	2 x 2 К + 3 Со шторками	4
10	0 774 22	С механ. блокировкой	4
10	0 774 03	3 x 2 К + 3 Со шторками	6
10	0 774 23	С механ. блокировкой	6
5	0 774 04	4 x 2 К + 3 Со шторками.	8
5	0 774 24	С механической блокировкой	8
10	0 898 07	Заглушка соединительная	

Модульное оборудование (стр. 200)

КАБЕЛЬ-КАНАЛЫ DLP С ГИБКИМИ КРЫШКАМИ

Всего 1 Кат. № для заказа самых популярных кабель-каналов

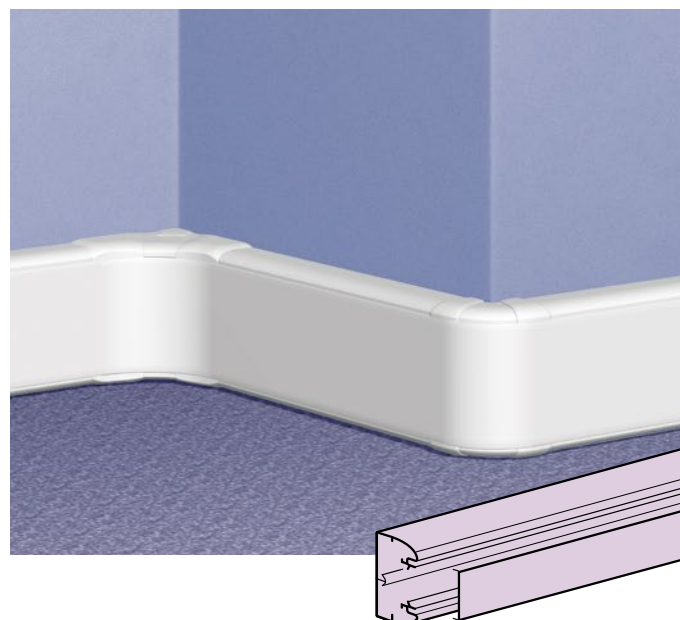

- Для монтажа в помещениях любой конфигурации
- Кабель-каналы сечений 35x105, 50x80, 50x105, 50x150 поставляются с крышками

►►► Таблица выбора кабель-каналов DLP
стр. 708-709

►►► По любым вопросам о продукции Legrand
тел. (495) 660 75-50/60

Кабель-каналы DLP 35x105

комплект «профиль + крышка»



Таблица выбора стр. 708-709
Таблица емкости кабель-каналов стр. 707

Упак.	Кат. №	Кабель-каналы
		Кабель - канал Поставляется с гибкой крышкой шириной 85 мм Длина 2 м 35 x 105 мм
		Перегородка разделительная 2 мм
		Накладки на стыки
20	0 106 91	Накладка на стык профиля Монтаж на защелках (Позволяет выровнять кабель-каналы в процессе монтажа)
20	0 106 92	Накладка на стык профиля самоклеющаяся (устанавливается по окончании монтажа)
10	0 108 02	Накладка на стык крышек
		Углы и заглушки
		Углы внутренние и внешние Состоят из 2 деталей для монтажа на нижней и верхней стенке кабель-канала Гибкая крышка монтируется поверх углов
10	0 106 01	Угол внутренний переменный от 80° до 100°
10	0 106 21	Угол внешний переменный от 60° до 120°
10	0 107 84	Угол плоский Угол плоский 90°
20	0 107 01	Заглушка Заглушка торцевая

Упак.	Кат. №	Отводы
		Отвод плоский
5	0 107 35	Отвод с переходом на кабель-канал шириной 80 мм
5	0 107 37	Отвод с переходом на кабель-канал шириной 105 мм с крышкой 65
5	0 107 36	Отвод с переходом на кабель-канал шириной 105 мм с крышкой 85
5	0 107 63	Отвод угловой Отвод на кабель-канал 35 x 80, 35 x 105 50 x 80 или 50 x 105 мм Применяется совместно с внутренними углами Кат. № 0 106 01 или 0 106 02
		Аксессуары
24 ⁽¹⁾	0 105 80	Накладка плитусная Длина 2 м, цвет угольно-серый Для применения кабель-канала в качестве плитуса
50	0 106 81	Держатели кабелей Скоба
100	0 308 81	Основание для хомута

Монтажные аксессуары (стр. 717)

⁽¹⁾ Метров в упаковке

Кабель – каналы DLP 35x105

монтаж оборудования



Упак. Кат. № Суппорты для монтажа оборудования

Упак.	Кат. №	Суппорты для монтажа оборудования
		Суппорты Mosaic Суппорты монтируются на защелках, комплектуются декоративной рамкой Для монтажа изделий Программы Mosaic Монтируются в кабель-каналы и колонны
20	Крыш. 85 мм 0 109 92	2 модуля
20	0 109 94	4 модуля
10	0 109 96	6 модулей
10	0 109 98	8 модулей
10	0 109 27	Изоляционная коробка – 2 модуля Для монтажа 4, 6 и 8 модулей соединить соответствующее количество коробок
		Для модульного оборудования
5	0 109 35	3 модуля по 17,5 мм
		Универсальные суппорты Для монтажа оборудования с межосевым расстоянием 60 мм
10	0 109 13	1 поста
5	0 109 23	2 поста
5	0 109 33	3 поста
10	0 109 17	Изоляционная коробка - 2 модуля Для монтажа 4 и 5 модулей соединить соответствующее количество коробок

Розетки Mosaic для кабель-каналов
(стр. 669)

Модульное оборудование Legrand
(стр. 158-219)

Система функций Mosaic (стр. 663-678)

РОЗЕТКИ MOSAIC 45° СПЕЦИАЛЬНЫЕ ДЛЯ DLP

Полная интеграция с DLP и LCS



▶▶ Система функций Mosaic
стр. 663

▶▶ Таблица выбора кабель-каналов DLP
стр. 708-709

Кабель-каналы DLP 50x80

комплект «профиль + крышка»



Таблица выбора стр. 708-709
Таблица емкости кабель-каналов стр. 707

Упак.	Кат. №	Кабель-каналы
20	0 104 19	Кабель - канал Поставляется с гибкой крышкой шириной 65 мм Длина 2 м
24 ⁽¹⁾	0 105 82	Перегорodka разделительная Длина 2 м
20	0 106 91	Накладки на стыки Накладка на стык профиля Монтаж на защелках Позволяет выровнять кабель-каналы в процессе монтажа
20	0 106 92	Накладка на стык профиля самоклеющаяся Устанавливается по окончании монтажа
10	0 108 01	Накладка на стык крышек
Углы и заглушки		
Углы внешние и внутренние Состоят из 2 деталей для монтажа на нижней и верхней стенке кабель-канала Гибкая крышка монтируется поверх углов		
10	0 106 02	Угол внутренний, переменный от 80° до 100°
10	0 106 22	Угол внешний, переменный от 60° до 120°
10	0 107 67	Угол плоский Угол плоский 90°
Заглушка		
10	0 107 22	Заглушка торцевая

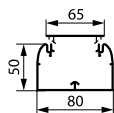

Упак.	Кат. №	Отводы
5	0 107 35	Плоский отвод Отвод с переходом на кабель-канал шириной 80 мм
5	0 107 63	Отвод угловой Отвод на кабель-каналы 35 x 80, 35 x 105, 50 x 80, 50 x 105 Применяется вместе с внутренним углом Кат. № 0 106 02
Аксессуары		
24 ⁽¹⁾	0 105 80	Накладка плинтусная Длина 2 м, цвет угольно-серый Для применения кабель-канала в качестве плинтуса
50	0 106 81	Держатели кабелей Скоба
100	0 308 81	Основание для хомута

⁽¹⁾ Метров в упаковке

Кабель-каналы DLP 50 x 80

монтаж оборудования

2 суппорта Программы Mosaic
4 модуля
Кат. № 0 109 54
для крышки 65 мм



Суппорт Программы Mosaic
2 модуля
Кат. № 0 109 21



Упак. Кат. № Суппорты для монтажа оборудования

Упак.	Кат. №	Суппорты Mosaic
20	0 109 52	Крыш. 65 мм 2 модуля
20	0 109 54	4 модуля
10	0 109 56	6 модулей
10	0 109 58	8 модулей
10	0 109 27	Изоляционная коробка – 2 модуля Для монтажа 4, 6 и 8 модулей соединить соответствующее количество коробок
5	0 109 25	Суппорт для модульного оборудования 2 модуля по 17,5 мм

Розетки Mosaic специальные для DLP

Упак.	Кат. №	Проходные, немецкий стандарт Безвинтовое соединение	Кол-во модулей 22,5 x 45
10	0 774 01	2 К + 3	2
10	0 774 21	Со шторками С механ. блокировкой	2
10	0 774 02	2 x 2 К + 3	4
10	0 774 22	Со шторками С механ. блокировкой	4
10	0 774 03	3 x 2 К + 3	6
10	0 774 23	Со шторками С механ. блокировкой	6
5	0 774 04	4 x 2 К + 3	8
5	0 774 24	Со шторками. С механической блокировкой	8
10	0 898 07	Заглушка соединительная	

Кабель-каналы DLP 50 x 80

Преимущества сечения 50 x 80 мм

Заказываются под одним Кат. №

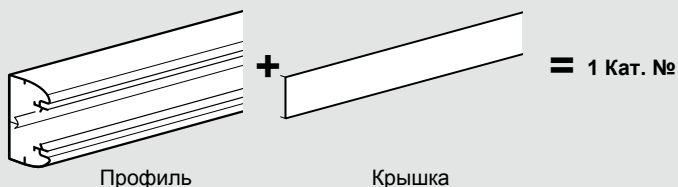

Оптимальное сочетание с серией Mosaic

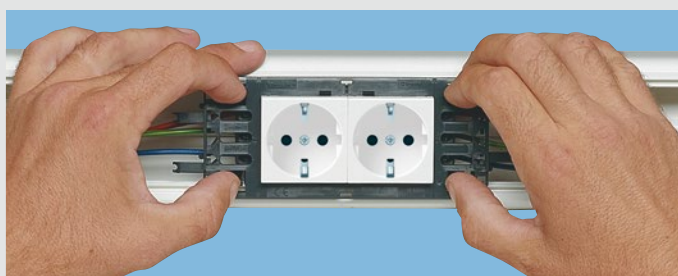

Монтаж розеток Mosaic в кабель-каналы DLP

3 Большая полезная емкость

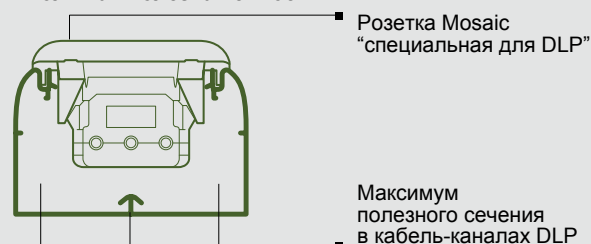

Кабельные каналы DLP: применение

1 Удовлетворяют требованиям большинства электроустановок

Кабельные каналы DLP выпускаются в версиях с 1, 2 и 3-мя перегородками

Кабель-канал DLP	Сечение	Кат. №
1 секция	50 x 80 50 x 105	0 104 19 0 104 29
2 секции	50 x 150	0 104 27
3 секции	65 x 220	0 104 59

2 Пример применения

Идеальное решение для офисного здания

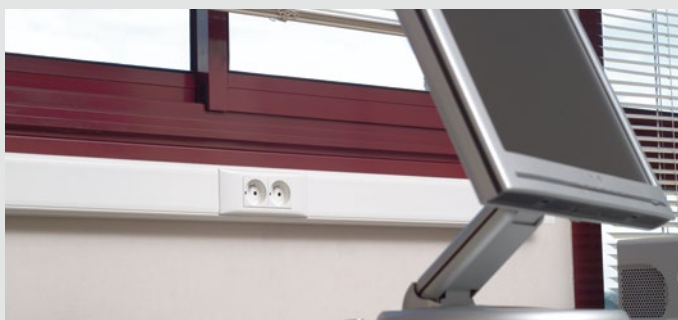

Кабель-каналы DLP 50x105

комплект «профиль + крышка»



Таблица выбора стр. 708-709
Таблица емкости кабель-каналов стр. 707

Упак.	Кат. №	Кабель-каналы
12 ⁽¹⁾	0 104 29	Кабель-канал Поставляется с гибкой крышкой шириной 65 мм Длина 2 м
24 ⁽¹⁾	0 105 82	Перегорodka Разделительная Длина 2 м
20	0 106 96	Накладки на стык Накладка на стык профиля Монтаж на защелках Позволяет выравнивать кабель-каналы в процессе монтажа
10	0 108 01	Накладка на стык крышек

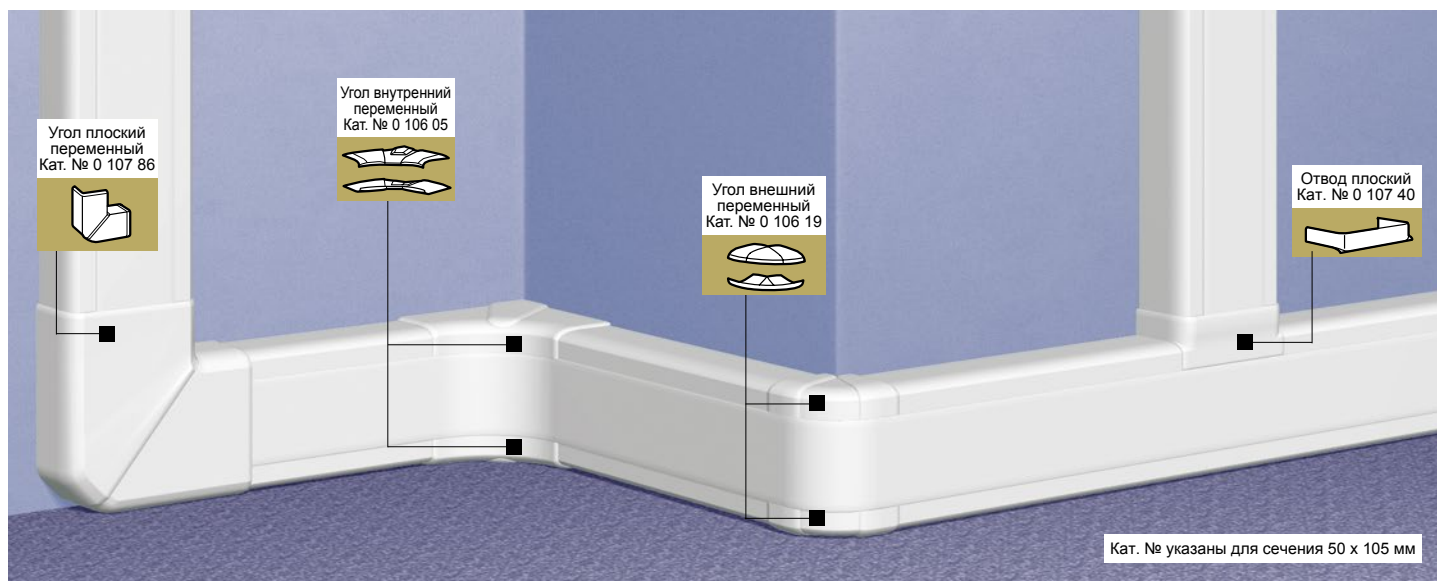
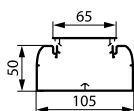

Упак.	Кат. №	Углы и заглушки
		Углы внешние и внутренние Комплект из 2 деталей Гибкая крышка монтируется поверх углов
10	0 106 05	Угол внутренний, переменный от 80° до 100°
10	0 106 19	Угол внешний, переменный от 60° до 120°
10	0 107 86	Угол плоский Угол плоский 90°
20	0 107 00	Заглушка Заглушка торцевая

Упак.	Кат. №	Отводы
5	0 107 39	Плоские отводы Отвод с переходом на кабель-канал шириной 80 мм
5	0 107 40	Отвод с переходом на кабель-канал шириной 105 мм
5	0 107 65	Отвод угловой Отвод на кабель-каналы 35 x 80, 35 x 105, 50 x 80, 50 x 105 Применяется с внутренним углом Кат. № 0 106 02
24 ⁽¹⁾	0 105 80	Аксессуары Накладка плинтусная Длина 2 м, цвет угольно-серый Для применения кабель-канала в качестве плинтуса
50	0 106 81	Держатели кабелей Скоба
100	0 308 81	Основание для хомута

Аксессуары для монтажа (стр. 715)

⁽¹⁾ Метров в упаковке

Кабель-каналы DLP 50 x 105

монтаж оборудования



2 суппорта Программы Mosaic
4 модуля
Кат. № 0 109 54
для крышки 65 мм

Упак. Кат. № Суппорты для монтажа оборудования

Упак.	Кат. №	Суппорты Mosaic
		Монтаж на защелках Поставляются с декоративными рамками Для монтажа изделий Программы Mosaic в кабель-каналы и колонны
		Крыш. 65 мм
20	0 109 52	2 модуля
20	0 109 54	4 модуля
10	0 109 56	6 модулей
10	0 109 58	8 модулей
10	0 109 27	Изолирующая коробка - 2 модуля, Для монтажа 4, 6 и 8 модулей соединить соответствующее количество коробок
		Суппорт для модульного оборудования
5	0 109 25	Для 2 модулей по 17,5 мм

Розетки Mosaic специальные для DLP

Упак.	Кат. №	Проходные, немецкий стандарт Безвинтовое соединение	Кол-во модулей 22,5 x 45
		2 K + 3	
10	0 774 01	Со шторками	2
10	0 774 21	С механ. блокировкой	2
		2 x 2 K + 3	
10	0 774 02	Со шторками	4
10	0 774 22	С механ. блокировкой	4
		3 x 2 K + 3	
10	0 774 03	Со шторками	6
10	0 774 23	С механ. блокировкой	6
		4 x 2 K + 3	
5	0 774 04	Со шторками.	8
5	0 774 24	С механической блокировкой	8
10	0 898 07	Заглушка соединительная	

Кабель-каналы DLP 50 x 105

Заказ кабель-каналов DLP 50 x 105

Заказываются под одним Кат. № :

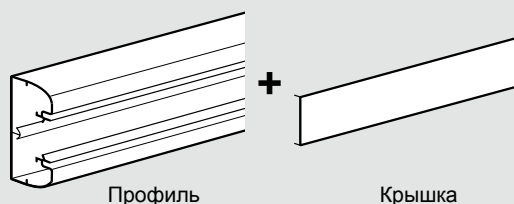

Профиль

Крышка

Все кабель-каналы DLP оптимально сочетаются с серией Mosaic

1 Заказываются только розетки и суппорты

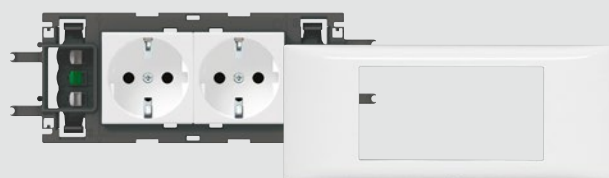

Для монтажа розеток нужен только суппорт (рамка поставляется в комплекте с суппортом)

2 Подключение розеток

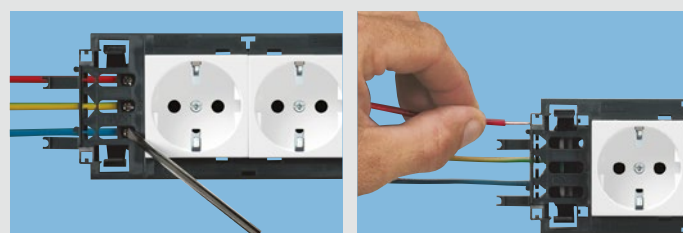

Розетки подключаются традиционным методом

3 Монтаж в кабель-каналы DLP

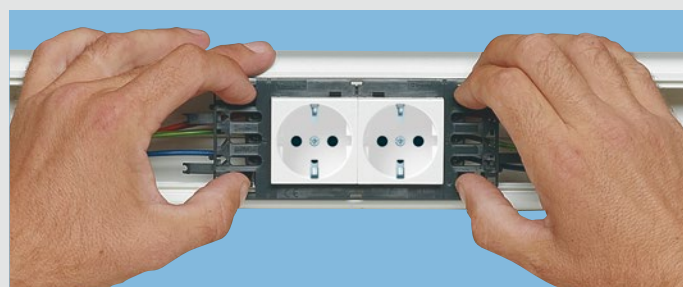

Удобный и быстрый монтаж благодаря 4 защелкам

4 Монтаж гибких крышек и декоративных рамок



Декоративные рамки закрывают стыки между суппортом и крышкой

Кабель-каналы DLP 50x150

комплект «профиль + крышка + несущая перегородка»



Таблица выбора стр. 708-709
 Таблица емкости кабель-каналов стр. 707

Упак.	Кат. №	Кабельные каналы
12	0 104 27	Кабель-каналы 50 x 150 мм Поставляются с 2 гибкими крышками шириной по 65 мм и одной несущей перегородкой Длина 2 м
24 ⁽¹⁾	0 105 82	Перегорodka разделительная Длина 2 м
20	0 106 91	Накладки на стык Накладка на стык профиля Монтаж на защелках Позволяет выровнять кабель-каналы в процессе монтажа
20	0 106 92	Накладка на стык самоклеющаяся
10	0 108 01	Накладка на стык крышек (устанавливается по окончании монтажа)
Углы и заглушки		
Углы внутренние и внешние Комплект из 2 деталей + 1 соединительный элемент для стыковки перегородок		
5	0 106 06	Угол внутренний, переменный от 80° до 100°
5	0 106 35	Угол внешний, переменный от 60° до 120°
5	0 107 89	Угол плоский 90° Заменяет Кат. № 0 106 55
10	0 107 03	Заглушка торцевая

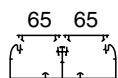

Упак.	Кат. №	Отводы
5	0 107 35	Отводы плоские Отвод с переходом на кабель-канал шириной 80 мм
5	0 107 37	Отвод с переходом на кабель-канал шириной 105 мм, оснащенный крышкой
5	0 107 36	Отвод с переходом на кабель-канал шириной 105 мм, оснащенный крышкой шириной 85 мм
5	0 107 63	Отвод угловой Отвод на кабель-каналы 35 x 80, 35 x 105, 50 x 80 и 50 x 105 мм Применяется совместно с внутренним углом Кат. № 0 106 06
Аксессуары		
24 ⁽¹⁾	0 105 80	Накладка плинтусная Длина 2 м, цвет угольно-серый Для применения кабель-канала в качестве плинтуса
Держатели кабелей		
50	0 106 81	Скоба
100	0 308 81	Основание для хомута

Розетки Mosaic, специальные для DLP
(стр. 717)

⁽¹⁾ Метров в упаковке

Кабель-каналы DLP 50 x 150

монтаж оборудования

2 суппорта Программы Mosaic
4 модуля
Кат. № 0 109 54
для крышки 65 мм



Упак. Кат. № Суппорты для монтажа оборудования

Упак.	Кат. №	Суппорты Mosaic
		Монтаж на защелках Поставляются с декоративной рамкой Для монтажа изделий Программы Mosaic в кабель-каналы и колонны
20	0 109 52	Крыш. 65 мм 2 модуля
20	0 109 54	4 модуля
10	0 109 56	6 модулей
10	0 109 58	8 модулей
10	0 109 27	Изолирующая коробка - 2 модуля, Для монтажа 4, 6 и 8 модулей соединить соответствующее количество коробок

Розетки Mosaic специальные для DLP

Упак.	Кат. №	Проходные, немецкий стандарт Безвинтовое соединение	Кол-во модулей 22,5 x 45
10	0 774 01	2 К + 3 Со шторками	2
10	0 774 21	С механ. блокировкой	2
10	0 774 02	2 x 2 К + 3 Со шторками	4
10	0 774 22	С механ. блокировкой	4
10	0 774 03	3 x 2 К + 3 Со шторками	6
10	0 774 23	С механ. блокировкой	6
5	0 774 04	4 x 2 К + 3 Со шторками.	8
5	0 774 24	С механической блокировкой	8
10	0 898 07	Заглушка соединительная	

КАБЕЛЬ-КАНАЛЫ DLP С ГИБКОЙ КРЫШКОЙ

Всего 1 Кат. № для заказа самых популярных кабель-каналов



■ Двухсекционный кабель-канал 50 x 150 – один Кат. № для заказа

■ Быстрый и удобный монтаж, идеальное сочетание с Mosaic









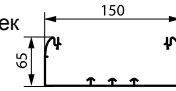

Кабель-каналы DLP 65x150







и аксессуары



Таблица выбора стр. 708-709
Таблица емкости кабель-каналов стр. 707

Упак.	Кат. №		Кабельные каналы
	1 секц. Крыш. 130	2 секц. Крыш. 65	
8 ⁽¹⁾	A	B	Профиль 65 x 150 мм Поставляется без крышек Длина 2 м  Гибкие крышки Монтируются на профиль, внутренние и внешние углы Длина 2 м  Гибкая крышка шириной 65 мм Гибкая крышка шириной 130 мм
	0 104 33	0 105 21	
20 ⁽¹⁾			Перегородки Длина 2 м  Несущая перегородка для монтажа крышек по 65 мм Разделительная перегородка
8 ⁽¹⁾	0 105 24	0 105 21	
48 ⁽¹⁾			Накладки на стык Накладка на стыки профиля. Монтаж на защелках (Позволяет выровнять кабельные каналы в процессе монтажа)  Накладка на стык профиля самоклеющаяся (устанавливается по окончании монтажа)
48 ⁽¹⁾	0 104 73	0 105 83	
20			Накладки на стык Накладка на стык профиля самоклеющаяся (устанавливается по окончании монтажа)  Накладка на стык крышек
20	0 106 91	0 106 92	
10	0 108 04	0 108 01	

		Кат. №		Углы и заглушки
		1 секц. Крыш. 130	2 секц. Крыш. 65	
10 5	A	B		Углы внутренние и внешние Комплект из 2 деталей + 1 соединительный элемент для стыковки перегородок  Угол внутренний, переменный от 80° до 100°
	0 106 03	0 106 07		
10 5				 Угол внешний, переменный от 60° до 120°
	0 106 23	0 106 36		
2				 Угол плоский 90° Заменяет Кат. № 0 106 55
10				 Заглушка торцевая

Упак.	Кат. №	Отводы
5	0 107 33	Отводы плоские Отвод с переходом на кабель-канал шириной 80 мм 
5	0 107 38	Отвод с переходом на кабель-канал 50x105 мм 
5	0 107 64	Отвод угловой Отвод на кабель-каналы 35 x 80, 35 x 105, 50 x 80 и 50 x 105 мм Применяется совместно с внутренним углом Кат. № 0 106 02 или 0 106 06 
24 ⁽¹⁾	0 105 80	Аксессуары Накладка плинтусная Длина 2 м, цвет угольно-серый Для применения кабель-канала в качестве плинтуса 
50	0 106 81	Держатели кабелей Скоба 
100	0 308 81	Основание для хомута 

Монтажные аксессуары (стр. 719)

⁽¹⁾ Метров в упаковке

Кабель-каналы DLP 65 x 150

монтаж оборудования



Упак.	Кат. №	Суппорты для монтажа оборудования A
		Суппорты универсальные Для электрооборудования с межосевым расстоянием 60 мм
5	Крыш. 130 0 109 14	1 поста
5	0 109 24	2 поста
5	0 109 34	3 поста
10	0 109 17	Изолирующая коробка для 1 поста Для 2 и 3 постов соединить нужное количество коробок
		Суппорты для модульного оборудования
5	0 109 65	Для 6 модулей по 17,5 мм
		Суппорты для P17
5	0 109 00	Для крышки 130 мм
		Модульное электрооборудование (стр. 158-219)

Упак.	Кат. №	Суппорты для монтажа оборудования B
		Суппорты Mosaic Монтаж на защелках Поставляются с декоративными рамками Для монтажа изделий Программы Mosaic в кабель-каналы и колонны
		Крыш. 65
20	0 109 52	2 модуля
20	0 109 54	4 модуля
10	0 109 56	6 модулей
10	0 109 58	8 модулей
10	0 109 27	Изолирующая коробка - 2 модуля, Для монтажа 4, 6 и 8 модулей соединить соответствующее количество коробок
		Суппорт для модульного оборудования
5	0 109 25	Для 2 модулей по 17,5 мм

Кабель-каналы DLP 65 x 195

и аксессуары

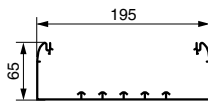

Таблица выбора стр. 708-709
Таблица емкости кабель-каналов стр. 707

Упак.	Кат. №	Кабель-каналы односекционные
8 ⁽¹⁾	0 104 53	Кабель-канал 65 x 195 мм Поставляется без крышки Длина 2 м 
8 ⁽¹⁾	0 105 26	Гибкая крышка Монтируется на профиль, внутр. и внеш. углы Длина 2 м Полная крышка шириной 180 мм
48 ⁽¹⁾	0 105 83	Перегорodka разделительная Длина 2 м
20	0 106 92	Накладки на стык Накладка на стык профиля самоклеющаяся (устанавливается по окончании монтажа)
20	0 106 91	Накладка на стык профиля на защелках. (Позволяет выравнивать кабель-каналы в процессе монтажа)
10	0 108 06	Накладка на стык крышек
Углы и заглушки		
Углы внешние и внутренние Состоят из 2 деталей для монтажа на нижней и верхней стенке кабель-канала. Гибкая крышка монтируется поверх углов		
10	0 106 03	Угол внутренний переменный от 80° до 100°
10	0 106 23	Угол внешний переменный от 60° до 120°
2	0 107 93	Угол плоский Угол плоский 90°
5	0 107 07	Заглушка Заглушка торцевая

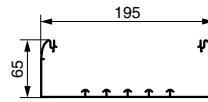
Упак.	Кат. №	Кабель-каналы секционированные
8 ⁽¹⁾	0 104 53	Кабель-канал 65 x 195 мм Поставляется без крышек Длина 2 м 
20 ⁽¹⁾	0 105 20	Гибкие крышки Монтируются на профиль, внутренние и внешние углы Длина 2 м Частичная крышка шириной 40 мм
20 ⁽¹⁾	0 105 21	Частичная крышка шириной 65 мм Частичная крышка шириной 85 мм
36 ⁽¹⁾	0 104 73	Перегордки Длина 2 м Несущая перегородка Для монтажа частичных крышек
48 ⁽¹⁾	0 105 83	Разделительная перегородка
20	0 106 92	Накладки на стык Накладка на стык самоклеющаяся (устанавливается по окончании монтажа)
20	0 106 91	Накладка на стык профиля на защелках. (Позволяет выравнивать кабель-каналы в процессе монтажа)
10	0 108 00	Накладка на стык для крышек 40 мм
10	0 108 01	Накладка на стык для крышек 65 мм
10	0 108 02	Накладка на стык для крышек 85 мм
Углы и заглушки		
Углы внешние и внутренние Состоят из 2 деталей +2 соединительных элемента для стыковки перегородок		
5	0 106 07	Угол внутренний переменный от 80 до 100 °
5	0 106 36	Угол внешний переменный от 60° до 120°
2	0 107 93	Угол плоский 90°
5	0 107 07	Заглушка торцевая

⁽¹⁾ Метров в упаковке

Кабель-каналы DLP 65 x 195

монтаж оборудования



Упак.	Кат. №	Отводы
5	0 107 33	Отводы плоские Отвод с переходом на кабель-канал шириной 80 мм
5	0 107 38	Отвод с переходом на кабель-канал шириной 105 мм, глубиной 50 мм
5	0 107 64	Отвод угловой Отвод на кабель-каналы 35 x 105, 50 x 105, 35 x 80 и 50 x 80 мм Применяются совместно с внутренними углами Кат. № 0 106 03 / 07 / 58

Упак.	Кат. №	Аксессуары
24 ⁽¹⁾	105 80	Накладка плинтусная Длина 2 м, цвет угольно-серый Для применения кабель-канала в качестве плинтуса
50	106 81	Держатели кабелей Скоба
100	308 81	Основание для хомута

Система функций Mosaic
(стр. 663-678)

Упак.	Кат. №	Суппорты для монтажа электрооборудования
		Суппорты Mosaic Суппорты монтируются на защелках, комплектуются декоративной рамкой для монтажа изделий Программы Mosaic в кабель-каналы и колонны
		Суппорты для монтажа электрооборудования
		2 секц. Крыш. 85 В 3 секц. Крыш. 40 и 65 С
20	0 109 52	2 модуля для крышек шириной 65 мм
20	0 109 92	2 модуля для крышек шириной 85 мм
10	0 109 54	4 модуля для крышек шириной 65 мм
20	0 109 94	4 модуля для крышек шириной 85 мм
5	0 109 56	6 модулей для крышек шириной 65 мм
10	0 109 96	6 модулей для крышек шириной 85 мм
5	0 109 58	8 модулей для крышек шириной 65 мм
10	0 109 98	8 модулей для крышек шириной 85 мм
10	0 109 27	Коробка изолирующая - 2 модуля, для монтажа на суппорты 4, 6 и 8 модулей соединить соответствующее количество коробок
		Суппорты универсальные для крышек шириной 85 мм Для оборудования с межосевым расстоянием 60 мм
10	0 109 13	1 пост
5	0 109 23	2 поста
5	0 109 33	3 поста
10	0 109 17	Изолирующая коробка для 1 поста для 2, 3 и 4 постов соединить соответствующее количество коробок
		Суппорты модульные
5	0 109 35	2 модуля, для крышек шириной 65 мм
5	0 109 25	3 модуля, для крышек шириной 85 мм

Модульное электрооборудование
(стр. 158-219)

Кабель-каналы DLP 65x220

и аксессуары











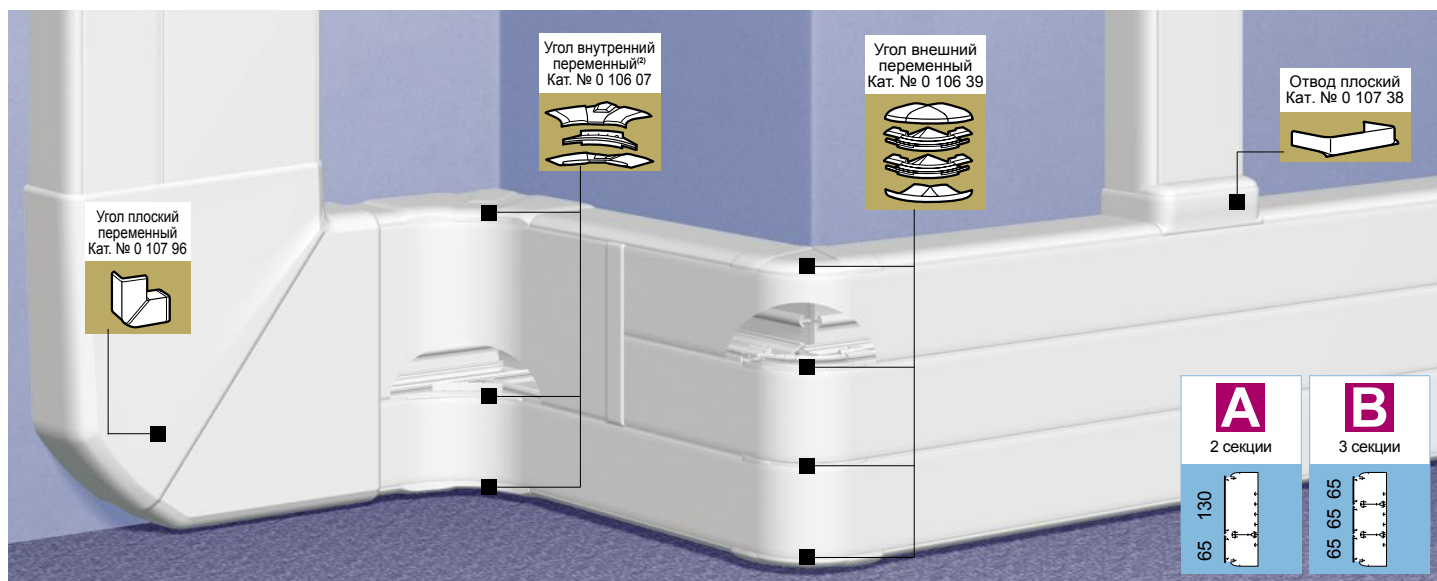
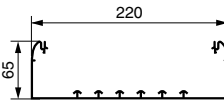



Таблица выбора стр. 708-709
Таблица емкости кабель-каналов стр. 707

Упак.	Кат. №		Кабель-каналы
	2 секц. Крыш. 65 Крыш. 130	3 секц. Крыш. 65	
8 ⁽¹⁾	A	B	Профиль 65 x 220 мм Поставляется без крышек Длина 2 м  Гибкие крышки Монтируются на профиль, внутренние и внешние углы Длина 2 м  Частичная крышка шириной 65 мм Частичная крышка шириной 130 мм Перегородки Длина 2 м  Перегородка несущая Для монтажа частичных крышек Разделительная перегородка Накладки на стык Накладка на стык профиля самоклеющаяся (устанавливается по окончании монтажа) Накладка на стык профиля на защелках Позволяет выровнять кабель-каналы в процессе монтажа Накладка на стык для крышек шириной 65 Накладка на стык для крышек шириной 130
20 ⁽¹⁾	0 104 59	0 105 21	
8 ⁽¹⁾	0 105 24		
36 ⁽¹⁾	0 104 73		
48 ⁽¹⁾	0 105 83		
20	0 106 92		
20	0 106 91		
10	0 108 01		
10	0 108 04		

Упак.	Кат. №		Углы и заглушки
	2 секц. Крыш. 65 Крыш. 130	3 секц. Крыш. 65	
5	A	B	Углы и заглушки Углы внутренние и внешние Состоят из 2 деталей для монтажа на нижней и верхней стенке кабель-канала Гибкая крышка монтируется поверх углов  Угол внутренний переменный от 80° до 100°  Угол внешний переменный от 60° до 120°  Угол плоский 90°  Заглушка торцевая
5	0 106 07	0 106 58	
5	0 106 36	0 106 39	
2	0 107 96		
5	0 107 08		

Упак.	Кат. №		Отводы
	2 секц. Крыш. 65 Крыш. 130	3 секц. Крыш. 65	
5	A	B	Отводы плоские Отводы от кабель-канала  Отвод с переходом на кабель-канал шириной 80 мм  Отвод с переходом на кабель-канал 50x105 Отвод угловой  Отвод с переходом на кабель-каналы 35 x 105, 50 x 105, 35 x 80 и 50 x 80 мм Применяется совместно с внутренними углами Кат. № 0 106 07/58
5	0 107 33	0 107 38	
5	0 107 64		
24 ⁽¹⁾	A	B	Аксессуары Накладка плинтусная  Длина 2 м, цвет угольно-серый Для применения кабель-канала в качестве плинтуса Держатели кабеля  Скоба для крышек шириной 65 мм Скоба для крышек шириной 130 мм  Держатель для хомута
50	0 105 80	0 106 81	
50	0 106 86		
100	0 308 81		

Аксессуары для монтажа (стр. 723)

⁽¹⁾ Метров в упаковке
⁽²⁾ 2 детали угла поставляются вместе

Кабель-каналы DLP 65 x 220

монтаж оборудования



Упак.	Кат. №		Суппорты для монтажа электрооборудования
	2 секц. Крыш. 130 Крыш. 65	3 секц. Крыш. 65	
	A	B	Суппорт Mosaic Суппорты монтируются на защелках комплектуются декоративной рамкой для монтажа изделий Программы Mosaic в кабель-каналы и колонны Поставляются с декоративной рамкой Оснащаются Mosaic (стр. 726-727)
20	0 109 52		2 модуля
20	0 109 54		4 модуля
10	0 109 56		6 модулей
5	0 109 58		8 модулей
10	0 109 27		Изолирующая коробка - 2 модуля. Для монтажа 4, 6 и 8 модулей соединить соответствующее количество коробок
			Суппорты универсальные Для крышки шириной 130 мм Для оборудования с межосевым расстоянием 60 мм
5	0 109 14		1 пост
5	0 109 24		2 поста
5	0 109 34		3 поста
10	0 109 17		Изолирующая коробка - 1 пост, Для монтажа 2, 3 и 4 постов соединить соответствующее количество коробок
			Суппорт для модульного оборудования
5	0 109 25		Для крышки шириной 65, 2 модуля
5	0 109 65		Для крышки шириной 130, 6 модулей
			Суппорты для розеток P17
5	0 109 00		Для крышек шириной 130 мм

Розетки Mosaic (стр. 726-727)

Модульное оборудование
(стр. 158-219)

КАБЕЛЬ-КАНАЛЫ DLP С ГИБКИМИ КРЫШКАМИ

Трехсекционный кабель-канал DLP



■ Кабель-канал
для электроустановок любой сложности

■ Кабель-канал 65 x 220 оснащается
2 перегородками и тремя гибкими
крышками

■ Экономия времени монтажа

■ Идеален в сочетании
с оборудованием Mosaic

Механизмы Mosaic™

розетки простые для всех видов суппортов и розетки международных стандартов



0 772 16



0 772 17



0 772 18



0 771 45



0 772 13



0 771 11



0 772 14



0 771 32

Таблица выбора коробок, суппортов и рамок стр. 709

Упак.	Кат. №	Розетки простые для всех типов суппортов
		Немецкий стандарт С защитными шторками. Для монтажа во встраиваемые и накладные монтажные коробки, напольные коробки, колонны, и настольные блоки Подключение безвинтовыми зажимами (кроме исключений)
10	2 модуля 0 772 10	Розетка 2K+3 с винтовыми зажимами Без защитных шторок
10	0 772 11	Розетка 2K+3
10	0 772 13	Розетка 2K+3 с винтовыми зажимами для повторного подключения и сечением 4 мм ²
10	0 772 45	Розетка 2K+3 под углом 45°
10	0 792 13	Розетка 2K+3 с лицевой панелью цвета алюминий с винтовыми зажимами
10	0 772 14	Розетка 2K+3 с винтовыми зажимами, с механической блокировкой
10	0 772 19	Розетка 2K+3 с крышкой Антибактериальная
10	0 772 12	Розетка 2K+3 с индикатором ⁽¹⁾
10	0 772 16	Розетка 2K+3 с зеленой лицевой панелью Антибактериальная ⁽²⁾
10	0 772 17	Розетка 2K+3 с оранжевой лицевой панелью Антибактериальная
10	0 772 18	Розетка 2K+3 с красной лицевой панелью
		Розетки стандартные, цвет красный. Прямое подключение без использования инструмента
10	0 772 72	Розетка 2 x 2K+3, нем. стандарт, под углом 45° (4 мод.)
10	0 772 73	Розетка 3 x 2K+3, нем. стандарт, под углом 45° (6 мод.)
10	0 772 74	Розетка 4 x 2K+3, нем. стандарт, под углом 45° (8 мод.)
10	5 модулей 0 772 31	Специальная розетка для людей с ограниченными возможностями. Антибактериальная 2K+3. Простое нажатие на рычаг позволяет легко вставлять и вытаскивать вилку из розетки

⁽¹⁾ Индикатор Кат. №. 0 676 64 (стр. 549) входит в комплект поставки

⁽²⁾ Розетка может использоваться как энергоэффективная при подключении к таймеру Кат. № 4 126 31 или 4 127 95. Полный ассортимент таймеров и техн. информация Вы найдете на стр. 208

Упак.	Кат. №	Розетки международных стандартов
		Французский стандарт Для монтажа во встраиваемые и накладные монтажные коробки, напольные коробки, колонны, блоки розеток и настольные блоки Подключение безвинтовыми зажимами (кроме исключений)
10	2 модуля 0 771 11	Розетка 2K+3
10	0 771 13	Розетка 2K+3 с винтовым зажимом для повторного подкл. сечением 4 мм ²
10	0 792 71	Розетка 2K+3 с лицевой панелью цвета алюминий
10	0 771 14	Розетка 2K+3, с винтовым зажимом, с механической блокировкой
10	0 771 10	Розетка 2K
10	0 775 01	Розетка евро-US 2П-1 модуль белый
		Розетка антибактериальная Французский стандарт Розетка антибактериальная для установки в помещениях с повышенными санитарно-гигиеническими требованиями.
10	0 771 32	Розетка с расположенной заподлицо центральной частью лицевой панели и утапливаемой при подключении вилки. Для облегчения чистки и во избежание накопления грязи.
10	0 771 19	Розетка 2K+3 с крышкой. Антибактериальная
10	0 771 45	Розетка 2K+3 под углом 45°. Антибактериальная
10	0 502 99	Блокиратор (ключ блокировки) Блокиратор Крепится непосредственно на вилке 2K+3 прибора, предназначенного для подключения к розетке с блокировкой.

Механизмы Mosaic™

розетки для любых суппортов и розетки для кабель-каналов



0 772 52



0 792 83



0 772 74



0 772 52 вид сзади
Безвинтовые зажимы проходные



0 774 03

Таблица выбора коробок, суппортов и рамок стр. 709

Упак.	Кат. №		Блоки розеток для любых суппортов (немецкий стандарт)
	стандарт.	с мех. блокир. красные	Для монтажа во встраиваемые и накладные монтажные коробки, напольные коробки, колонны, настольные блоки Подключение безвинтовыми зажимами
10	0 772 52	0 772 81	Розетки стандартные и розетки с механической блокировкой Розетка 2 x 2K+3 под углом 45°
10	0 772 53	0 772 82	Розетка 3 x 2K+3 под углом 45°
5	0 772 54	0 772 83	Розетка 4 x 2K+3 под углом 45°
10	0 792 82		Розетки стандартные, цвет алюминий Розетка 2 x 2K+3 под углом 45° С лицевой панелью цвета алюминий
10	0 792 83		Розетка 3 x 2K+3 под углом 45° с лицевой панелью цвета алюминий

Упак.	Кат. №		Розетки стандартные, цвет красный. Прямое подключение без использования инструмента.
10	0 774 11		Розетка 2K+3, нем. стандарт (2 мод.)
10	0 774 12		Розетка 2 x 2K+3, нем. стандарт (4 мод.)
10	0 774 13		Розетка 3 x 2K+3, нем. стандарт (6 мод.)
5	0 774 14		Розетка 4 x 2K+3, нем. стандарт (8 мод.)

Упак.	Кат. №		Розетки 10/16 А - 250 В~ для установки в каб. каналы DLP с защитными шторками
	стандарт.	с мех. блокир. красные	Безопасные для детей С механической блокировкой Позволяют выделить цепь чистого питания и защитить ее от подключения непредусмотренных потребителей. Винтовые подключения. Ключ блокировки Кат. № 0 502 99 поставляется отдельно Немецкий стандарт
10	0 776 01	0 776 21	Розетка 2K+3
10	0 776 02	0 776 22	Розетка 2 x 2K+3
10	0 776 03	0 776 23	Розетка 3 x 2K+3
5	0 776 04	0 776 24	Розетка 4 x 2K+3

Упак.	Кат. №		Розетки 10/16 А - 250 В~ для установки в каб. каналы DLP (продолжение)
			Розетки стандартные, цвет красный
10	0 776 11		Розетка 2K+3 нем. стандарт (2 мод.)
10	0 776 12		Розетка 2 x 2K+3 нем. стандарт (4 мод.)
10	0 776 13		Розетка 3 x 2K+3 нем. стандарт (6 мод.)
10	0 776 14		Розетка 4 x 2K+3 нем. стандарт (8 мод.)

Упак.	Кат. №		Для установки в кабель-каналы DLP с крышкой 65 мм
	стандарт.	с мех. блокир. красные	Розетки Mosaic с защитными шторками двухстороннего соединения для монтажа в моноблочном кабель-канале DLP с крышкой 65 (стр. 714-719) Имеют: – розетку и суппорт – лицевую панель Прямое подключение без использования инструмента. Отсоединение розетки не требует демонтажа суппорта
10	0 774 31	0 774 51	Розетка 2K+3
10	0 774 32	0 774 52	Розетка 2 x 2K+3
10	0 774 33	0 774 53	Розетка 3 x 2K+3
5	0 774 34	0 774 54	Розетка 4 x 2K+3

Упак.	Кат. №		Для установки в кабель-каналы
	стандарт.	с мех. блокир. красные	Розетки Mosaic с защитными шторками двухстороннего подключ. для монтажа в кабель-канале DLP с использ. суппортов и рамок для кабель-каналов (стр. 723) Прямое подключение без использования инструмента. Отсоединение розетки не требует демонтажа суппорта
10	0 774 01	0 774 21	Розетка 2K+3
10	0 774 02	0 774 22	Розетка 2 x 2K+3
10	0 774 03	0 774 23	Розетка 3 x 2K+3
5	0 774 04	0 774 24	Розетка 4 x 2K+3

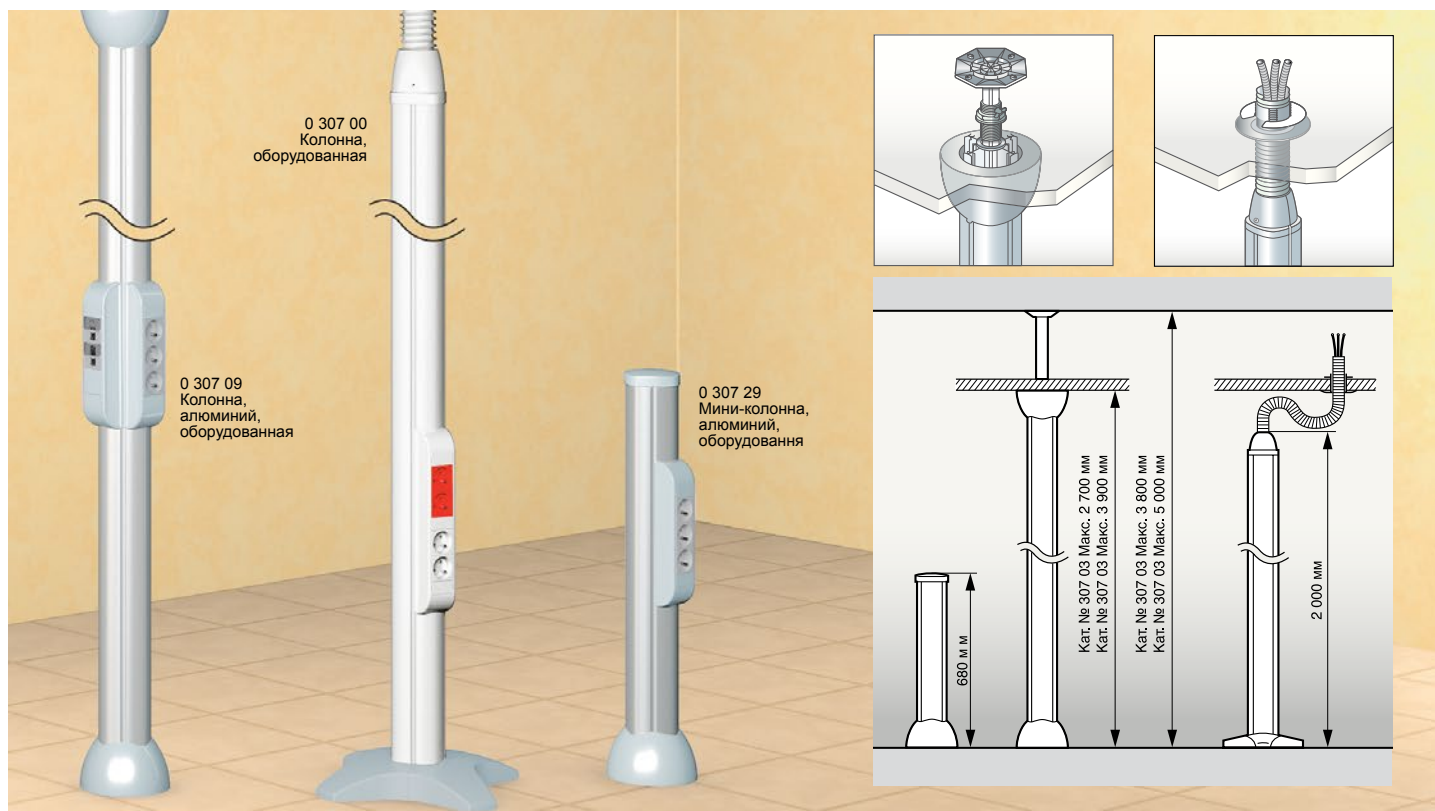

Оснащаются с 2 или 4 сторон
 Разделительные перегородки позволяют обеспечить разделение сильных и слабых токов
 Подключение колонн осуществляется как через подвесные потолки, так и через технические полы
 Допускается установка в помещениях с высотой перекрытий до 5 м
 Применение: офисы, магазины, лаборатории...

Упак.	Кат. №	Колонны и полуколонны
		Колонны состоят из: <ul style="list-style-type: none"> • алюминиевого корпуса • телескопической штанги, регулируемой по высоте • двух фиксаторов с декоративными и защитными накладками • крышек PVC белого цвета Ral 9010 Предназначены для монтажа электроустановочных изделий
		Колонны 4 секции
1	0 307 03	Длина 2,70 м
1	0 307 07	Длина 3,90 м
		Полуколонны 2 секции
1	0 307 35	Длина 2,70 м
1	0 307 36	Длина 3,90 м
		Мини-колонны
1	0 307 42	Состоят из: <ul style="list-style-type: none"> • алюминиевого корпуса с 4 секциями • фиксатора с защитной накладкой • 4 крышки PVC белого цвета Ral 9010 • заглушки Высота 0,70 м

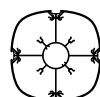
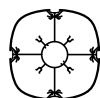

Упак.	Кат. №	Колонны мобильные
1	0 307 00	<ul style="list-style-type: none"> • колонна 2 м, 4 отсека • гибкий рукав \varnothing 60 мм, длина 2 м • нога, 12 кг, \varnothing 400 мм
		Колонны и полуколонны
		С алюминиевой крышкой:
1	0 307 08	Колонна, алюминий, 4 секции, длина 2,70 м
	0 307 09	Колонна, алюминий, 4 секции, длина 3,90 м
	0 307 27	Полуколонна, алюминий, 2 секции, длина 2,70 м
	0 307 28	Полуколонна, алюминий, 2 секции, длина 3,90 м
	0 307 29	Мини-колонна, алюминий, 4 секции, длина 68 см

Максимальная допустимая высота потолков

Кат. №.	Макс. высота подвесн. потолка	Макс. высота перекрытий
0 307 00	3 м	-
0 307 03 0 307 35	2,70 м	3,80 м
0 307 07 0 307 36	3,90 м	5,00 м

Осветительные модули для колонн



Выявление посредством регулируемого датчика



Пример осветительного модуля на колонне



0 307 99

Упак.	Кат. №		Осветительные модули для колонн
			Для установки на колоннах Кат. № 0 307 03/07/08/09 Соответствуют EN 60598-1 Для двух флуоресцентных ламп T5 24 Вт с электронным балластом 220-240 В, 50-60 Гц Стальная рамка доступна в алюминиевом или белом исполнении Защита от излучения: двойная параболическая, с антибликовым покрытием, низкая яркость Оснащены системой крепления для регулировки угла наклона светильника
			Осветительный модуль ВКЛ./ВЫКЛ.
1	0 307 94	0 307 97	Обеспечивает освещение посредством управляющего устройства Mosaic для дистанционного светорегулятора или датчика присутствия
			Осветительный модуль с регулируемой яркостью
1	0 307 95	0 307 98	Позволяет персоналу устанавливать уровень освещения на рабочем месте посредством светорегулятора Mosaic
			Осветительные модули с датчиком дневного света и датчиком присутствия
1	0 307 96	0 307 99	Оборудованный датчиком, модуль определяет присутствие человека и автоматически настраивает необходимый уровень освещения в зависимости от уровня естественного освещения

Кат. №, выделенные красным: Новая продукция

ШИНОПРОВОДЫ LEGRAND СЕРИИ ZUCCHINI LBPLUS

Освещение и распределение на токи до 63 А



- Одно решение для освещения и распределения электроэнергии на токи от 25 до 63 А
- 2 типа шинопроводов: стандартный и усиленный корпус с механическим разделением двух проводников
- Общие аксессуары: блоки подачи питания, гибкие соединения, однофазные и трёхфазные отводные блоки, кронштейны...
- Расстояние для крепления: 3 м для стандартного типа или 7 м для усиленного типа
- Изоляция проводников изготовлена из самозатухающего пластика
- Надежный продукт с гибкими возможностями установки при каждой перепланировке помещения



Дополнительную информацию о шинопроводах Legrand серии Zucchini LBplus см. в каталоге “Шинопроводы Legrand 2013”

Коробки сборные

для колонн и мини-колонн DLP



0 310 65

Розеточный блок белый, некомплектованный

Упак.	Кат. №	Описание
1	0 310 65	Пустой розеточный блок емкостью до 4 модулей
10	0 310 66	Пустой розеточный блок емкостью до 8 модулей
1	0 310 67	Пустой розеточный блок емкостью до 12 модулей
1	0 310 69	Суппорт Lexis, белый

Розеточный блок серый, некомплектованный

1	0 307 78	Пустой розеточный блок емкостью до 4 модулей
10	0 307 79	Пустой розеточный блок емкостью до 8 модулей
1	0 307 80	Пустой розеточный блок емкостью до 12 модулей
1	0 307 87	Суппорт Lexis, серый

Коробки сборные некомплектованные

Для монтажа электроустановочного оборудования. Поставляются с набором из 2 накладок на стык и аксессуарами для монтажа.

Корпус

18 ⁽¹⁾	0 307 13	Для монтажа Mosaic и модульного оборудования. Длина 2 м. (предусмотреть запас 40 мм для монтажа торцевых заглушек)
10	0 307 14	Набор из 2 торцевых заглушек

Суппорт Lexis

5	0 109 35	Суппорт на 3 модуля
---	----------	---------------------

Суппорт Mosaic

Суппорты монтируются защелкиванием, возможен монтаж рядом друг с другом

Крышка 85

20	0 109 92	2 модуля – длина 104 мм
20	0 109 94	4 модуля – длина 149 мм
10	0 109 96	6 модулей – длина 194 мм
10	0 109 98	8 модулей – длина 239 мм

Накладка на стык со стеной

5	0 106 98	Применяется при сквозной проводке через стены (перегородки). Для кабель-каналов DLP шир. от: 80 до 150 мм
5	0 106 99	Для кабель-каналов DLP шир. от: 195 до 220 мм

Напольные кабель – каналы DLP floor



Кат. № 0 106 98/99



Кат. № 0 107 71 + 0 106 90



0 328 00

Напольные кабель-каналы

Для защиты телефонных или других кабелей. Также используются для подвода питания к колоннам или мини-колоннам. Поставляются с крышками.

54 ⁽¹⁾	0 300 92	Размеры сечения: 50 x 12 мм. Цвет серый RAL 7032
20 ⁽¹⁾	0 328 00	Размеры сечения: 92 x 20 мм. Цвет серый RAL 7016
36	0 300 93	Размер сечения: 75 x 18 мм. Цвет серый RAL 7016

Аксессуары для напольного канала 92 x 20 мм

10	0 328 07	Заглушка
10	0 328 03	Накладка на стык
5	0 328 02	Угол плоский
1	0 328 05	Адаптер для кабель-канала 60 x 16 или 75 x 20
1	0 328 06	Адаптер для плинтуса сечением до 120 x 20
1	0 328 10	Адаптер для плинтуса сечением 140 x 35
5	0 328 01	Распаечная коробка. Подключение с 4 направлений. Разделительные перегородки

Отводы между напольным кабель-каналом и кабель-каналом DLP

5	0 107 71 + 0 106 90	Для перехода к напольному кабель-каналу Кат.№ 0 328 00. Для крышки 65 мм
5	0 107 72 + 0 106 90	Для крышки 85 мм

⁽¹⁾ Метров в упаковке



Идеальная посадка

Напольные коробки с функциями системы Mosaic предназначены для установки в технические полы и бетонные плиты. Напольные коробки хорошо вписываются в интерьер, они эргономичны и полностью отвечают требованиям потребителя.

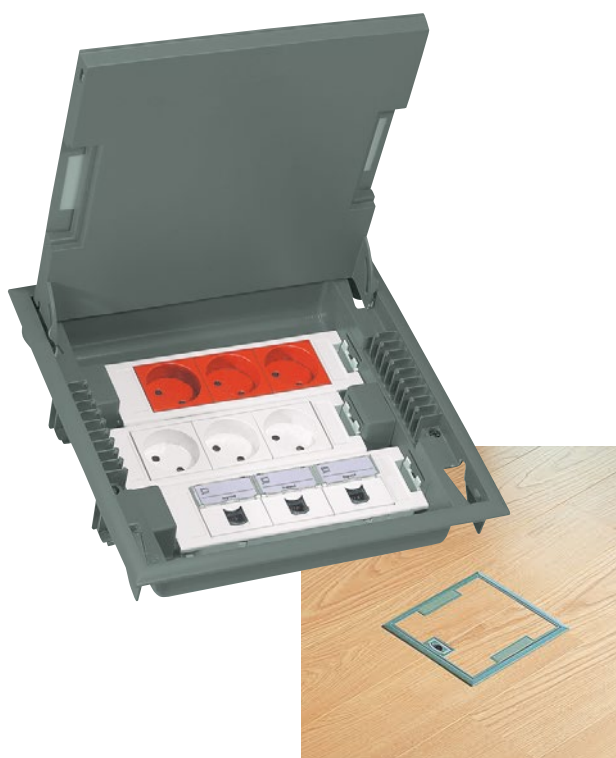

- 2 линейки: коробки с регулируемой глубиной (75-105 мм) и коробки уменьшенной глубины (65 мм) для технических полов небольшой глубины.

- На двустороннюю крышку можно уложить ковровое покрытие, винил или паркет. Крышка легко снимается (без использования инструментов).

- В продаже имеются коробки всех необходимых размеров, подходящие для каждого конкретного случая.

НАПОЛЬНЫЕ КОРОБКИ С РЕГУЛИРУЕМОЙ ГЛУБИНОЙ 75 - 105 мм	Серые		Бежевые
	Крышка из стали с антикоррозионным покрытием	Крышка для коврового/паркетного покрытия	Крышка для коврового/паркетного покрытия
НЕУКОМПЛЕКТОВАННЫЕ			
12 модулей 	0 896 05	0 896 06	0 896 07
18 модулей 	0 896 10	0 896 11	0 896 12
24 модуля 	0 896 15	0 896 16	0 896 17

НАПОЛЬНЫЕ КОРОБКИ С РЕГУЛИРУЕМОЙ ГЛУБИНОЙ 65 мм	Серые	
	Крышка из стали с антикоррозионным покрытием	Крышка для коврового/паркетного покрытия
НЕУКОМПЛЕКТОВАННЫЕ		
10 модулей 	0 896 20	0 896 21
16 модулей 	0 896 25	0 896 26

МОНТАЖНЫЕ КОРОБКИ ДЛЯ БЕТОННЫХ ПОЛОВ

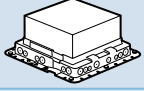
Для встраивания напольных коробок на 12 модулей или напольной коробки уменьшенной глубины на 10 модулей	0 896 30
Для встраивания напольных коробок на 18 модулей 	0 896 31
Для встраивания напольных коробок на 24 модуля или напольной коробки уменьшенной глубины на 16 модулей	0 896 32

Напольные коробки DLP floor с регулируемой глубиной 75-105 мм

для технических или бетонных полов



0 896 07



0 896 17



0 896 15

Напольная коробка серая с крышкой с антикоррозионным покрытием



0 896 16

Напольная коробка серая с крышкой под ковровое покрытие



0 896 17

Напольная коробка бежевая с крышкой под ковровое покрытие

Соответствуют NF EN 60 670-1

Предназначены для прокладки электрических кабелей в технических или бетонных полах (с использованием монтажной коробки пластиковой, см. стр. 733-734 или металлической, см. стр. 733-734).

Поставляются с двусторонней крышкой с антикоррозионным покрытием или крышкой под покрытие (ковровое или паркетное).

Под техническое отверстие ≥ 75 мм

Суппорты для оборудования (для горизонтального размещения оборудования):

- регулируются по глубине 75-105 мм
- обеспечивают отличное разделение токов
- позволяют подвести 2 гофрированные трубы $\varnothing 20$ мм
- смещены относительно друг друга для оптимального подсоединения вилок ко всем розеткам
- могут маркироваться с помощью этикеток

Коробки легко открываются при помощи специального кольца и удерживаются открытыми на время подключения проводов.

Упак.	Кат. №	Неукомплектованные коробки
		Напольные коробки с суппортами для оснащения розетками Mosaic (стр. 726-727)
		12 модулей
1	0 896 05	С крышкой из стали с антикоррозионным покрытием Серого цвета RAL 7031
1	0 896 06	С крышкой под покрытие (ковровое, паркетное) Серого цвета RAL 7031
1	0 896 07	С крышкой под покрытие (ковровое, паркетное) бежевого цвета RAL 1019
		18 модулей
1	0 896 10	С крышкой из стали с антикоррозионным покрытием Серого цвета RAL 7031
1	0 896 11	С крышкой под покрытие (ковровое, паркетное) Серого цвета RAL 7031
1	0 896 12	С крышкой под покрытие (ковровое, паркетное) Бежевого цвета RAL 1019

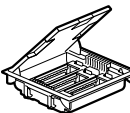
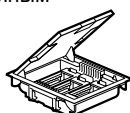

Упак.	Кат. №	Неукомплектованные коробки
		24 модуля
1	0 896 15	С крышкой из стали с антикоррозионным покрытием Серого цвета RAL 7031
1	0 896 16	С крышкой под покрытие (ковровое, паркетное) Серого цвета RAL 7031
1	0 896 17	С крышкой под покрытие (ковровое, паркетное) Бежевого цвета RAL 1019

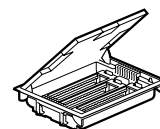

Монтажные коробки для монтажа напольных коробок в бетон
(стр. 733-734)

Напольные коробки DLP floor

уменьшенной глубины 65 мм и пластиковые монтажные коробки

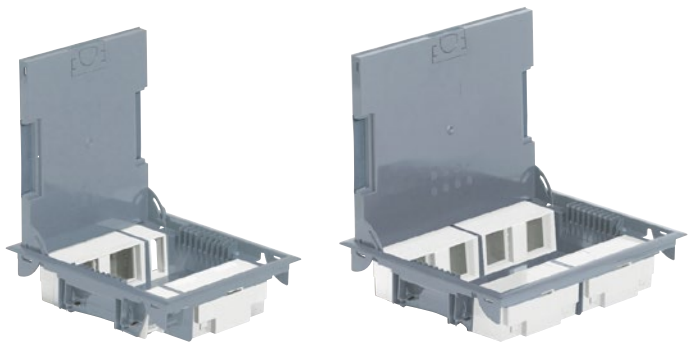

0 896 21

0 896 26



0 896 30

Упак.	Кат. №	Напольные коробки уменьшенной глубины 65 мм для использования в технических и бетонных полах
		Соответствуют стандарту NF EN 60 670-1 Под техническое отверстие ≥ 65 мм Для использования при проведении ремонтных работ в помещениях с техническим полом небольшой глубины или бетонным полом. Пост. с двусторонней крышкой из стали с антикорроз. покрытием или крышкой под покрытие (ковровое или паркетное). Суппорты для оборуд. (для вертик. размещ. оборуд.): - поставляются с заглушками, обеспечивающими достаточное пространство между гнездами для подсоединения угловых вилок - для оснащения 2-х модульными розетками серии Mosaic (см. стр. 726-727) - могут маркироваться этикетками - обеспечивают отличное разделение сильных и слабых токов. Коробки легко открываются при помощи специального кольца и удерживаются открытыми на время подключения проводов. Цвет серый RAL 7031
		10 модулей неуконпл. Позволяют установку модулей Mosaic 4 x 2 и модуля Mosaic 2 x 1
1	0 896 20	С крышкой из стали с антикоррозийным покрытием
1	0 896 21	С крышкой под покрытие (ковровое, паркетное)
		16 модулей неуконплектованные Позволяют установку модулей Mosaic 8 x 2
1	0 896 25	С крышкой из стали с антикоррозийным покрытием
1	0 896 26	С крышкой под покрытие (ковровое, паркетное)
		Монтажные коробки пластиковые Для встраивания напольных коробок при установке их в заливных бетонных полах. Питание подводится через гофрированные трубы $\varnothing 16$, 20 и 25 мм Поставляются с полистироном для удобства установки (см. напротив)
1	0 896 30	Для встраивания напольных коробок на 12 модулей или напольных коробок умен. глуб. 10 модулей
1	0 896 31	Для встраивания напольн. коробок на 18 модулей
1	0 896 32	Для встраивания напольных коробок на 24 модуля или напольных коробок с уменьшенной глубиной на 16 модулей

■ Принципы установки

Монтаж

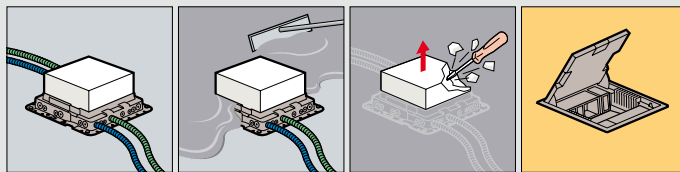

■ Размещение оборудования

В напольных коробках глубиной 75-105 мм

В напольных коробках уменьшенной глубины 65 мм

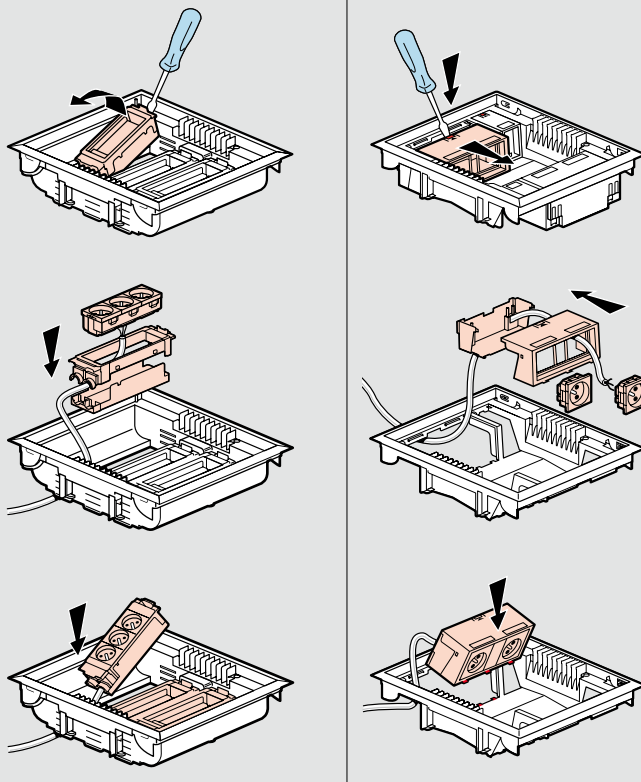

■ Выбор пластиковой монтажной коробки в зависимости от устанавливаемой напольной коробки и габаритные размеры

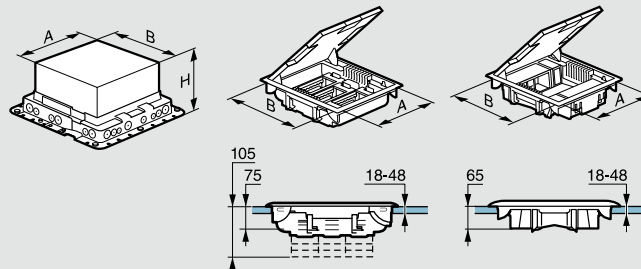

Размеры			Монтажные пластиковые коробки	Напольные коробки с регулируемой глубиной 75-105 мм	Напольные коробки уменьшенной глубины 65 мм
A	B	H (мин.) (макс.)			
212	252	65 120	0 896 30	12 модулей 0 896 05/06/07/40/41	10 модулей 0 896 20/21
252	252	65 120	0 896 31	18 модулей 0 896 10/11/12/45/46	-
306	252	65 120	0 896 32	24 модуля 0 896 15/16/17	16 модулей 0 896 25/26

Напольные коробки DLP floor

для использования в бетонных полах (продолжение)

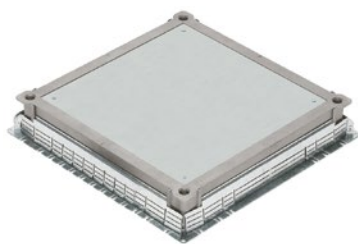

0 896 34



0 896 44



0 896 49

Упак.	Кат. №	Монтажная коробка металлическая
		Предназначена для разделения сильных и слабых токов и/или установки напольных коробок (см. стр. 731). Глубина регулируется от 56 до 140 мм при помощи 4 шпилек, расположенных по углам коробки, и специального инструмента, который может использоваться как насадка для электрической дрели или отвёртки. Боковые стенки с разметкой под установку подпольных кабель-каналов различных размеров. Поставляется с защитной крышкой, заменяемой сплошной металлической крышкой или крышкой для напольной коробки.
		Коробка
1	0 896 34	Монтажная коробка металлическая
		Крышки
		Толщина 3 мм
5	0 896 35	Сплошная крышка
5	0 896 36	Крышка для встраивания напольных коробок на 12 модулей или напольных коробок уменьшенной глубины на 10 модулей
5	0 896 37	Крышка для встраивания напольных коробок на 18 модулей
5	0 896 38	Крышка для встраивания напольных коробок на 24 модулей или напольных коробок уменьшенной глубины на 16 модулей
		Напольные коробки – 3 модуля
		Коробки для фальш-полов и бетонных полов (мин. высота 80 мм), IP20 Для оснащения, например, 1 розеткой Mosaic 2К+3 2 модуля и 1 розеткой Mosaic RJ 45 1 модуль Цвет серый RAL 7031
1	0 896 44	Напольная коробка 3 модуля
1	0 896 49	Монтажная коробка для бетонных полов для Кат. № 0 896 44

Напольные коробки (стр. 731)

Пластиковые монтажные коробки (стр. 733-735)

Принцип установки

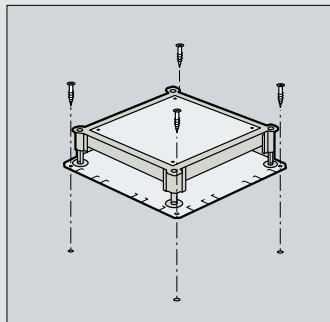

Крепление напольной коробки

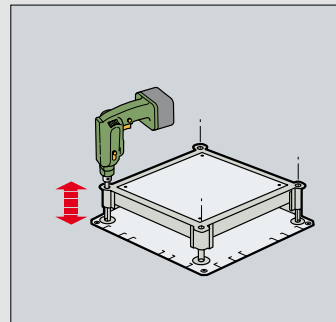

Регулирование высоты

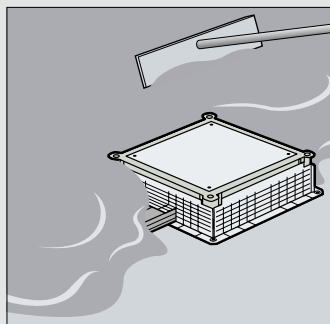

Заливка пола

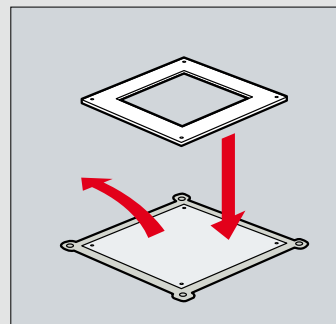

Замена крышек

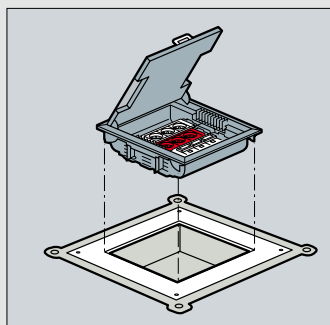

Установка напольной коробки

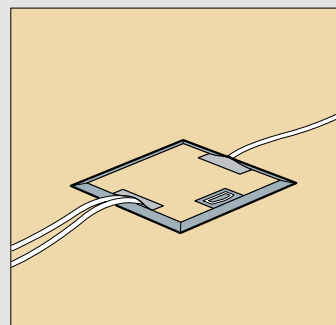

Габаритные размеры

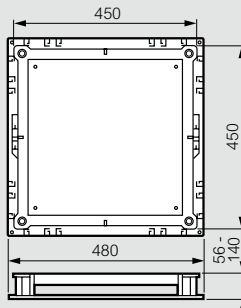

Выбор крышек монтажной коробки

крышка кат. №	Для напольных коробок	
	С регулируемой глубиной 75-105 мм	Уменьшенной глубины 65 мм
0 896 36	12 модулей 0 896 05/06/07/40/41	10 модулей 0 896 20/21
0 896 37	18 модулей 0 896 10/11/12/45/46	
0 896 38	24 модуля 0 896 15/16/17	16 модулей 0 896 25/26

Напольная металлическая монтажная коробка

для установки в бетонных полах

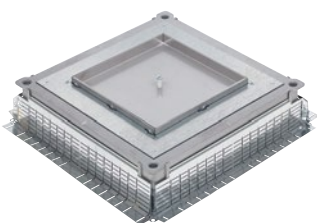

0 896 34 + 0 896 83 + 0 896 85



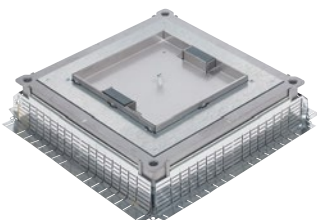

0 896 34 + 0 896 83 + 0 896 86 + 0 896 87

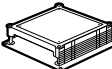

0 896 34 + 0 896 83 + 0 896 88

Высокопрочные коробки для установки в часто посещаемых помещениях с влажной уборкой полов
Соответствуют стандартам EN 60-670 и EN 50 085-2-2

Упак.	Кат. №	Монтажная коробка металлическая
1	0 896 34	<p>Универсальная металлическая напольная монтажная коробка Устанавливается в бетонном полу и служит для соединения кабелей в зависимости от типа используемой крышки Может использоваться для соединения кабелей низкого и сверхнизкого напряжения и/или установки напольных коробок Глубина регулируется от 105 до 140 мм с помощью 4 шпилек, расположенных по углам коробки, и специального инструмента, устанавливаемого в отвёртку или электрический шуруповёрт Боковые стенки с разметкой для подсоединения напольных кабель-каналов различных размеров Поставляется с защитной крышкой, заменяемой сплошной металлической крышкой или крышкой для напольной коробки Рассчитана на заливку бетоном толщиной от 6 до 25 мм</p> 
1	0 896 83	<p>Аксессуары для монтажной металлической коробки Опора для нормальной нагрузки Нагрузка до 8 кН с деформацией < 6 мм</p> 
1	0 896 84	<p>Опора для тяжёлой нагрузки Нагрузка до 20 кН с деформацией < 6 мм</p> 
6	0 896 39	<p>Комплект из 2 адаптеров кабель-каналов для металлической монтажной коробки Кат. № 0 896 34</p> 
		<p>Платы для монтажных металлических коробок Для металлической монтажной коробки Кат. № 0 896 34 Используйте опоры Кат. № 0 896 83 или 0 896 84</p>
1	0 896 85	<p>Для полов любого типа Сплошная крышка, степень защиты IP66 Разметка отверстия для ввода кабеля, без кабельного сальника</p> 
1	0 896 86	<p>Для полов с каменной и кафельной плиткой Крышка IP 66 (сплошная, без отверстий под розетки) с кабельным вводом в центре Рассчитана на 24 мозаичных модуля Поставляется со всеми необходимыми опорами для кабелей</p> 
1	0 896 87	<p>Аксессуар для крышки с центральным кабельным вводом Кабельный сальник для крышки IP 66 Кат. № 0 896 86</p> 
1	0 896 88	<p>Для деревянных полов Крышка IP 30 с 2 боковыми кабельными вводами Рассчитана на 24 мозаичных модуля Поставляется со всеми необходимыми опорами для кабелей</p> 

■ Напольная металлическая монтажная коробка

При использовании в качестве соединительной коробки
Соединительная коробка со сплошной крышкой Кат. № 0 896 85

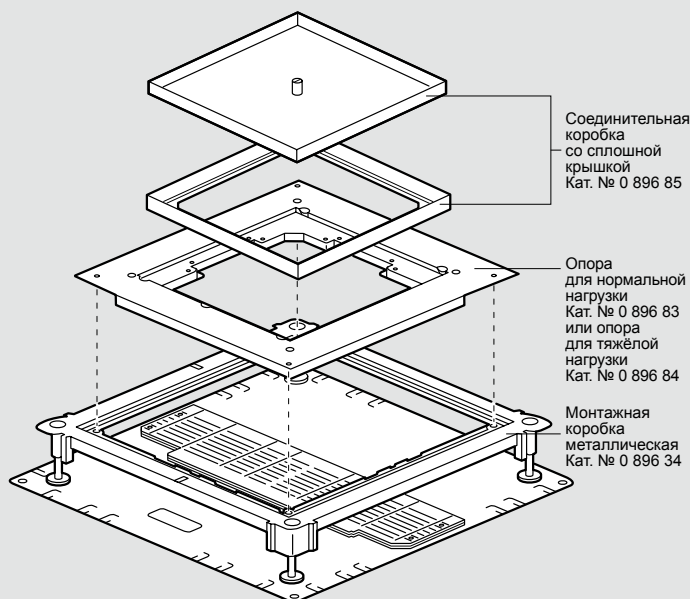

Соединительная коробка со сплошной крышкой Кат. № 0 896 85

Опора для нормальной нагрузки Кат. № 0 896 83 или опора для тяжёлой нагрузки Кат. № 0 896 84

Монтажная коробка металлическая Кат. № 0 896 34

■ При использовании в качестве напольной коробки с аксессуарами для подключения кабелей

Напольная коробка с крышкой с кабельным вводом в центре Кат. № 0 896 86

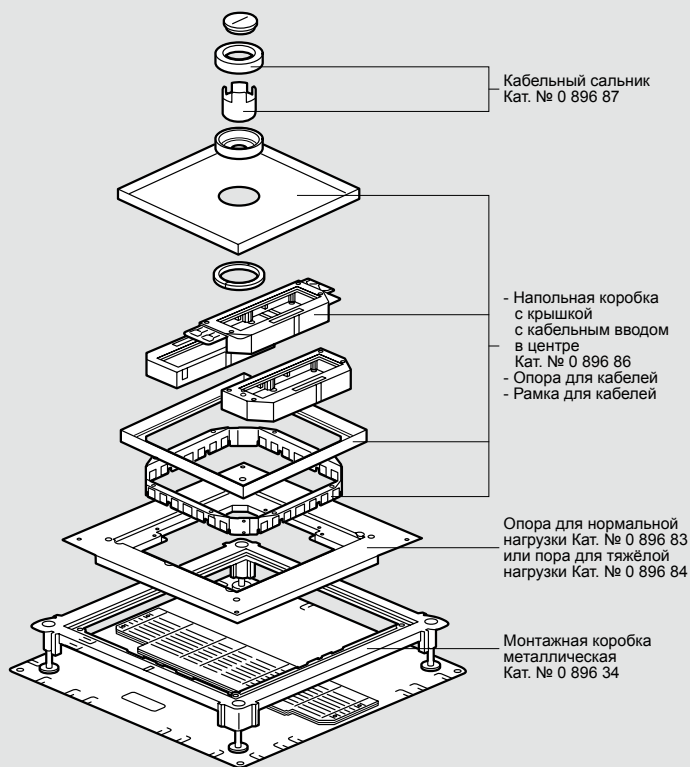

Кабельный сальник Кат. № 0 896 87

- Напольная коробка с крышкой с кабельным вводом в центре Кат. № 0 896 86
- Опора для кабелей
- Рамка для кабелей

Опора для нормальной нагрузки Кат. № 0 896 83 или опора для тяжёлой нагрузки Кат. № 0 896 84

Монтажная коробка металлическая Кат. № 0 896 34

Выдвижные розеточные блоки

технические характеристики

Технические характеристики

Классификация выдвижных розеточных блоков согласно NFC 61-314 / EN 60670-1 / EN 60670-23

Сопrotивление заземления < 0,05 Ом
 Степень защиты от внешних механических воздействий: IK 07
 Степень защиты: IP 30 при открытой крышке
 IP 40 при закрытой крышке
 Стойкость к приложенной сверху механической нагрузке:
 1500 Н при открытой крышке
 3000 Н при закрытой крышке
 Номинальное напряжение 500 В,
 сопротивление изоляции > 5 МОм
 Электрическая прочность изоляции: 2000 В
 Устанавливается в полу в помещениях без влажной уборки

Материал

Не содержит галогенов, огнестойкий и самозатухающий
 Стойкий к коррозии и перепадам температуры

Цвет	Материал
Латунь	Латунь
Алюминий	Алюминий
Нержавеющая сталь	Никелированный замак
Чёрное	Алюминий, покрашенный в чёрный цвет
Белый	Алюминий, покрашенный в белый цвет

Возможность выдерживать сильные и слабые токи

Тип пола	Сильный ток	Слабый ток
Бетонный	Да	Нет
Фальш-пол	Да	Совместимо с Кат. 6
В столе	Да	Совместимо с Кат. 6

Монтаж

В столе или фальш-полу

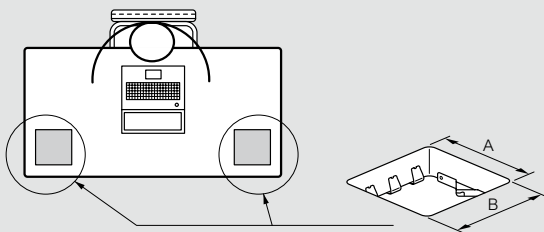

Размер блока	A ⁽¹⁾ (мм)	B ⁽¹⁾ (мм)
3 модуля	108	108
4 модуля	108	131
6 модулей	108	218
8 модулей	108	263

1: +/- 1 мм

Бетонные полы (расстояние между точками крепления)

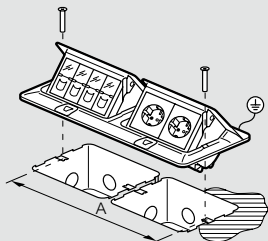

Размер блока	A (мм)
3 модуля	84
4 модуля	106.5
6 модулей	194
8 модулей	239

Размеры

Крышка

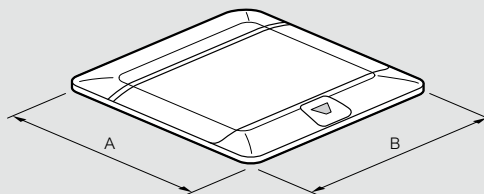

Размер блока	A (мм)	B (мм)
3 модуля	120	120
4 модуля	120	142.5
6 модулей	120	230
8 модулей	120	275

Пустой выдвижной розеточный блок

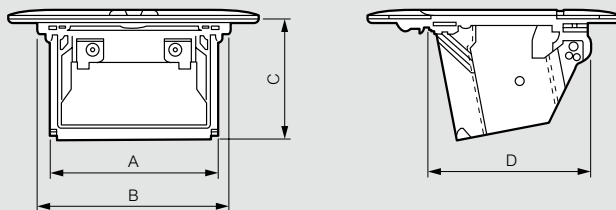

Размер блока	A (мм)	B (мм)	C (мм)	D (мм)
3 модуля	79.8	92	57	77.5
4 модуля	102.3	114.5	57	77.5
6 модулей	189.8	202	57	77.5
8 модулей	231.6	247	57	77.5

Выдвижной розеточный блок с установочным набором для столов и фальш-полов

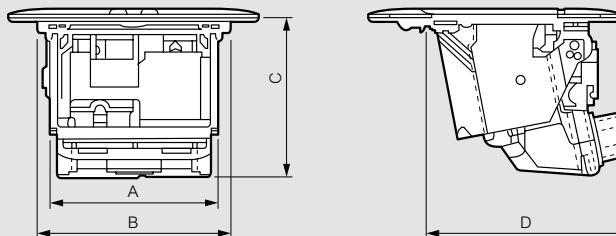

Размер блока	A (мм)	B (мм)	C (мм)	D (мм)
3 модуля	79.8	92	74.8	96.1
4 модуля	102.3	114.5	74.8	96.1
6 модулей	189.8	202	74.8	96.1
8 модулей	231.6	247	74.8	96.1

Выдвижные розеточные блоки DLP



0 540 11
Укомплектованный
Цвет - алюминий



Ассортимент цветов (чёрный, белый,
нержавеющая сталь, алюминий, латунь)



6 503 50

Упак.	Кат. №	Выдвижные розеточные блоки неуккомплектованные IP40
		Лючки для напольной и настольной установки. Блок плавно выдвигается после нажатия кнопки
		3 модуля
1	0 540 15	Латунь
1	0 540 10	Алюминий
1	0 540 20	Нержавеющая сталь
		4 модуля
1	0 540 16	Латунь
1	0 540 11	Алюминий
1	0 540 21	Нержавеющая сталь
1	0 540 26	Чёрный
1	0 540 31	Белый
		6 (2x3) модулей
1	0 540 17	Латунь
1	0 540 12	Алюминий
1	0 540 22	Нержавеющая сталь
		8 (2x4) модулей
1	0 540 18	Латунь
1	0 540 13	Алюминий
1	0 540 23	Нержавеющая сталь
1	0 540 28	Чёрный
1	0 540 33	Белый
		Монтажные коробки
10	6 503 90	3 модуля, пластик
10	6 503 31	6 (2x3) модулей, пластик
		Монтажные коробки, металл
1	0 540 00	3 модуля
1	0 540 01	4 модуля
1	0 540 02	6 (2x3) модулей
1	0 540 03	8 (2x4) модулей
		Установочные наборы (для столов и фальш-полов)
		Необходимы для установки выдвижных розеточных блоков в столы и фальш-полы. Набор состоит из: суппорт для фиксации розеточного блока в столе/фальш-поле, блок для фиксации кабелей, блок для изоляции кабелей и токоведущих частей
1	0 540 05	3 модуля
1	0 540 06	4 модуля
1	0 540 07	6 (2x3) модулей
1	0 540 08	8 (2x4) модулей

Встраиваемые розеточные блоки DLP IP 44



0 897 01 + розетка Mosaic



0 897 00 + розетка Mosaic



0 897 02 + 2 розетки Mosaic

Упак.	Кат. №	Встраиваемые розеточные блоки IP 44 неуккомплектованные
		Могут устанавливаться в любые типы полов, стены и мебель. Обеспечивается защита от пыли и влаги IP 44, защита от ударов IK 08. Для электроустановочных изделий серии Mosaic. Поставляются неуккомплектованными
		Квадратный корпус (1 пост)
1	0 897 00	● Нержавеющая сталь
1	0 897 10	● Бронза
		Круглый корпус (1 пост)
1	0 897 01	● Нержавеющая сталь
1	0 897 11	● Бронза
		Прямоугольный корпус (2 поста)
1	0 897 02	● Нержавеющая сталь
1	0 897 12	● Бронза
		Монтажные коробки и аксессуары
6	0 819 88	Монтажная коробка для монолитного бетона (толщина от 50 до 80 мм) или фальшпола (толщина от 10 до 40 мм), с использованием корончатого сверла Кат. № 0 800 88 Ø 80 мм
1	0 800 88	Корончатое сверло (Ø 80 мм)
10	0 897 19	Светодиоды для встраиваемых розеточных блоков. Подсветка позволяет осветить контуры розетки
10	0 801 88	Монтажная коробка Batibox Ø 80 мм. Глубина: 50 мм
20	0 897 09	Длинные болты. Упаковка: 10 шт.

Настольные встраиваемые кабельные органайзеры DLP desk

для применения на рабочих местах и в конференц-залах

НОВИНКА



Технические характеристики см на следующей странице

Идеально подходят для встраивания силовых кабелей, зарядных устройств мобильных телефонов и кабелей передачи данных в рабочий стол
Соответствуют IEC 60884-1

Упак.	Кат. №	Настольные кабельные органайзеры
		Легко устанавливаются в офисные столы вместо стандартных клапанов вывода кабеля диаметром 60-80 мм, или в отверстия аналогичного диаметра. Крышка открывается на 180° во избежание повреждения. 3680 Вт при 230 В ~ 16 А - 250 В Поставляется с декоративной рамкой
		С розеткой 2К+3 С подсоединенным шнуром питания, укомплектованы: – 1 x 2К+3 розетка с защитными шторками – шнур питания с вилкой 2К+3, длина 2 м
1	0 540 80	○ Белая RAL 9003 декоративная рамка и механизм
1	0 540 81	● Черная RAL 9017 декоративная рамка и механизм
1	0 540 82	● Декоративная рамка из нержавеющей стали и черный механизм
		С розеткой 2К+3 и USB зарядным устройством для мобильных телефонов С подсоединенным шнуром питания, укомплектованы: – 1 x 2К+3 розетка с защитными шторками – 1 x USB зарядное устройство для мобильных телефонов 5 В – 750 мА – шнур питания с вилкой 2К+3, длина 2 м
1	0 540 85	○ Белая RAL 9003 декоративная рамка и механизм
1	0 540 86	● Черная RAL 9017 декоративная рамка и механизм
1	0 540 87	● Декоративная рамка из нержавеющей стали и черный механизм
		С розеткой 2К+3, USB зарядным устройством для мобильных телефонов и выдвижным шнуром RJ 45 С подсоединенным шнуром питания, укомплектованы: – 1 x 2К+3 с защитными шторками – 1 x USB зарядное устройство для мобильных телефонов 5 В – 750 мА – 1 x RJ 45 выдвижной шнур Категории 6 UTP (может вытягиваться до 1,35 м на поверхности стола) – шнур питания с вилкой 2К+3, длина 2 м – кабель Категории 6 UTP с разъемом RJ 45, длина 2 м
1	0 540 88	○ Белая RAL 9003 декоративная рамка и механизм

Кат №, выделенные красным: Новая продукция

Упак.	Кат. №	Неукомплектованные настольные органайзеры
		Для оснащения розетками Mosaic, предварительно установленными модулями с выдвижными шнурами и декоративными рамками. Легко устанавливаются в офисные столы вместо стандартных клапанов вывода кабеля диаметром 60-80 мм, или в отверстия аналогичного диаметра. Крышка открывается на 180° во избежание повреждения
1	0 540 70	○ Белый RAL 9003
1	0 540 71	● Черный RAL 9017
		Для одной розетки 2К+3 и USB зарядного устройства для мобильных телефонов Поставляется с одним USB зарядным устройством для мобильных телефонов 5 В – 750 мА, необходимо подключение
1	0 540 72	○ Белый RAL 9003
1	0 540 73	● Черный RAL 9017
		Декоративные рамки для неукомплектованных настольных органайзеров Для установки на неукомплектованные настольные органайзеры
10	0 540 60	○ Белый RAL 9003
10	0 540 62	● Черный RAL 9017
10	0 540 63	● Нержавеющая сталь
10	0 540 61	○ Белый RAL 9003 для сети передачи данных Категории 6А
		Модули с предварительно подключенной электропроводкой с выдвижными шнурами Для установки на неукомплектованные настольные органайзеры (под столешницей) Автоматическое втягивание используемого кабеля, для оптимального использования поверхности стола
		Кат. 6 FTP Оснащены: – 1 x RJ 45 выдвижной шнур Категории 6 FTP (может вытягиваться до 1,35 м на поверхности стола) – 1 x RJ 45 розетка с установочной стороны Патч-корд для подключения к сети передачи данных должен быть заказан отдельно
1	0 540 65	
		Кат. 6 UTP Оснащены: – 1 x RJ 45 выдвижной шнур Категории 6 UTP (может вытягиваться до 1,35 м на поверхности стола) – 1 x RJ 45 розетка с установочной стороны Патч-корд для подключения к сети передачи данных должен быть заказан отдельно
1	0 540 66	
		USB / micro USB Оснащены: – выдвижным шнуром 1,35 м с micro USB-разъемом, выдвигается на поверхность стола – кабелем с USB-разъемом, длина 0,5 м с установочной стороны
1	0 540 67	
		Коронка для дрели Для сверления отверстий диаметром 80 мм
1	0 540 75	

Настольные встраиваемые кабельные органайзеры DLP desk

Технические характеристики

■ Классификация настольных встраиваемых кабельных органайзеров

Соответствуют МЭК 60884-1

Стандарт МЭК 60884-1		Уровень
7.1.1	Степень защиты от попадания опасных частей и вредного воздействия ввиду попадания твердых посторонних объектов	IP2X
7.1.2	Степень защиты от вредного воздействия в случае проникновения воды	IPX0
7.1.3	Обеспечение заземления	Аксессуары с заземляющим контактом
7.1.4	Способ подсоединения кабеля	Аксессуары со сменными компонентами
7.1.5	Тип клемм	Аксессуары с винтовыми клеммами Аксессуары с клеммами без винтов для жестких и гибких проводников
7.2.1	Степень защиты от поражения электрическим током	Штепсельные розетки с повышенной защитой
7.2.2	Наличие защитных шторок	Штепсельные розетки с защитными шторками
7.2.3	Способ применения/установки штепсельной розетки	Утопленного типа Переносного типа Настольного типа
7.2.4	Способ установки	Фиксированные штепсельные розетки, если невозможно снять крышку без смещения проводов (тип В)
7.3.5	Предполагаемое использование	Штепсельные розетки для контуров, в которых единственный контур заземления обеспечивает защитное заземление для подсоединенного оборудования и незащищенных токопроводящих деталей розеток, в случае их наличия

■ Установка

Могут быть установлены непосредственно в столе, на углу мебели

Толщина столешницы: мин. 10 мм
макс. 34 мм

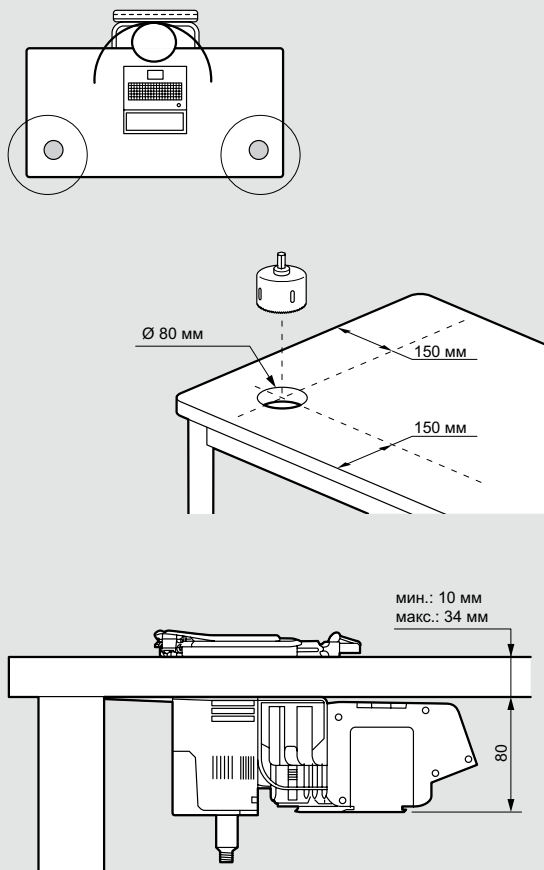

■ Размеры

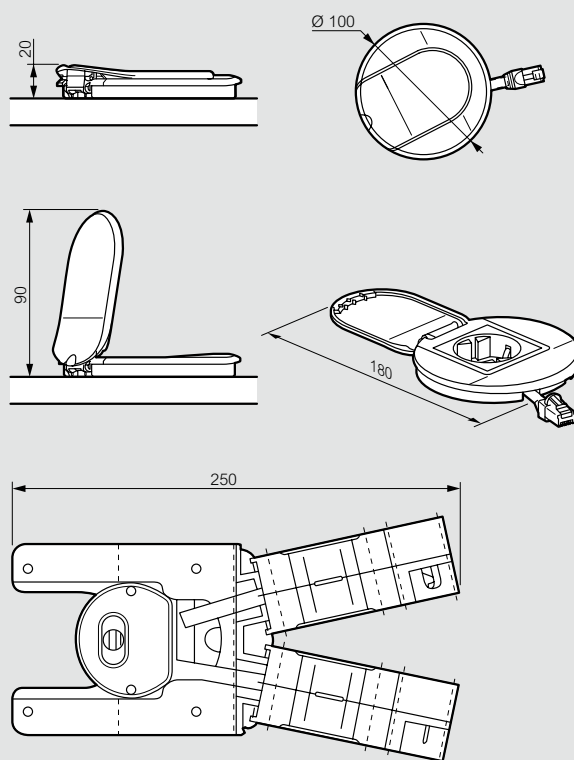

Настольные розеточные блоки DLP desk со шнуром

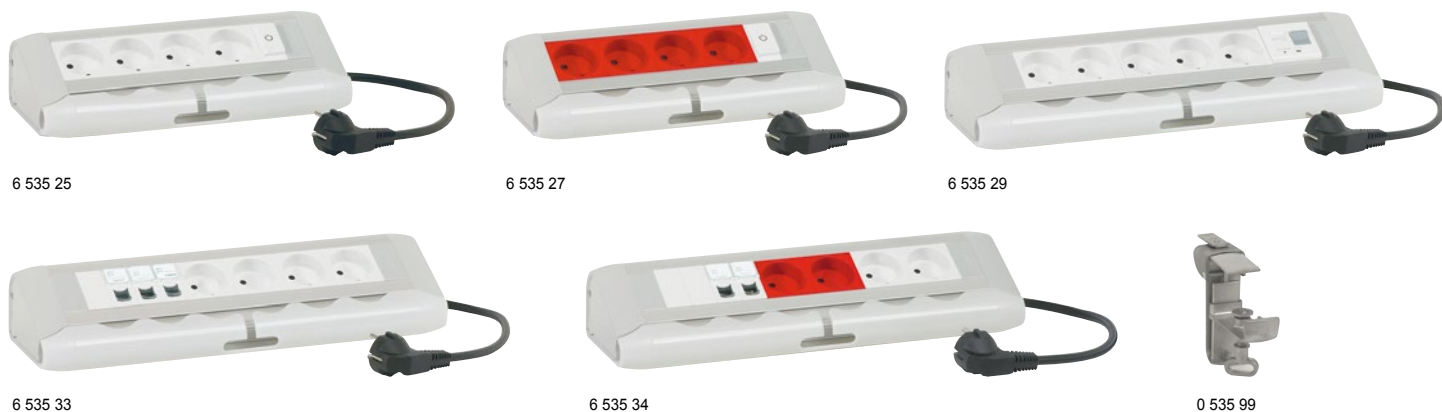

Алюминиевые блоки с кабельными органайзерами (реверсивными) для упорядочивания части шнуров подключённого оборудования. Розетки 2К+3 с отверстиями, расположенными под углом 45° для удобства подсоединения угловых вилок – 16 А – 250 В~, с защитными шторками
 Максимальная мощность 3 680 Вт при 230 В ~ на цепь
 Соединённые со шнуром 3 м с вилкой 2К+3 (H05VVf, 3G 1,5 мм²)
 Соответствуют NF C 61-314

Упак.	Кат. №	С силовыми розетками
1	6 535 25	С выключателями с подсветкой Оснащены: • 4 розетками 2К+3 • 1 выключателем с подсветкой
1	6 535 26	Оснащены: • 6 розетками 2К+3 • 1 выключателем с подсветкой
1	6 535 27	Оснащены: • 4 розетками 2К+3 с механической блокировкой • 1 выключателем с подсветкой
1	6 535 29	С АВДТ Оснащены: • 5 розетками 2К+3 • 1 АВДТ Ph+N 16 А 30 мА
1	6 535 40	С выключателем с подсветкой, ограничителем перенапряжений или помехоподавляющим фильтром Оснащены: • 6 розетками 2К+3 • 1 ограничителем перенапряжений • 1 выключателем с подсветкой
1	6 535 41	Оснащены: • 6 розетками 2К+3 • 1 помехоподавляющим фильтром 6 А - 230 В~ • 1 выключателем с подсветкой
1	0 775 41	Сменный модуль с ограничителем перенапряжений

Упак.	Кат. №	С силовыми и слаботочными розетками
1	6 535 33	Для слаботочной части возможно подключение к розетке RJ 45 или распределительной коробке при помощи комбинированного шнура RJ 45 – без изоляции Кат. № 517 96/97/98 Оснащены: • 4 розетками 2К+3 • 3 розетками RJ 45 кат. 6 FTP 1 модуль
1	6 535 34	Оснащены: • 2 розетками 2К+3 • 2 розетками 2К+3 с механической блокировкой • 2 розетками RJ 45 кат. 6 FTP на 1 модуль • 2 заглушками 1 модуль
5	0 535 99	Аксессуары Крепежный аксессуар для фиксации блока на рабочем столе

> Мультипозиционный крепежный аксессуар

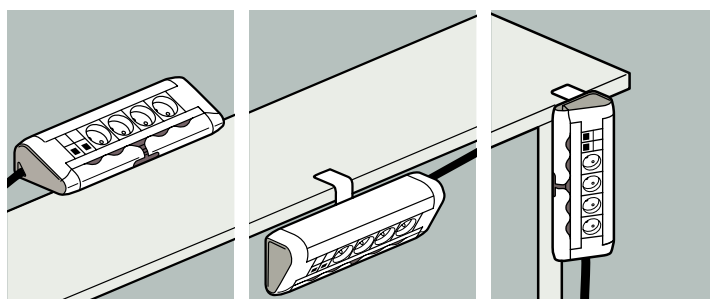

> Реверсивный кабельный органайзер

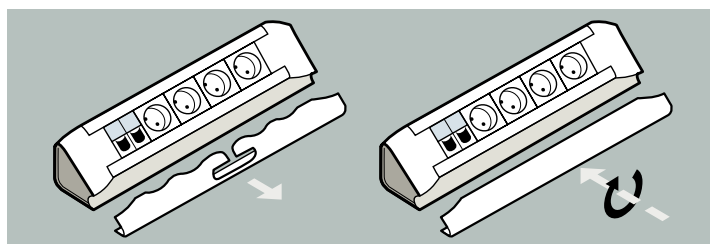

Настольные блоки DLP desk неукомплектованные



Алюминиевые блоки с кабельным органайзером (реверсивным) для упорядочивания части шнуров подключенного оборудования. Для оснащения 2-модульными розетками Mosaic (стр. 726-727)

Упак. Кат. № Неукомплектованные алюминиевые блоки

1	0 535 90	Пустой блок на 8 модулей Стандартного цвета (алюминий)	
1	0 535 91	Пустой блок на 12 модулей Стандартного цвета (алюминий)	
1	0 535 92	Пустой блок на 16 модулей Стандартного цвета (алюминий)	
1	0 535 94	Пустой блок на 12 модулей Стандартного цвета (алюминий)	

		Гибкий органайзер
1	0 535 98	Кабели, идущие от рабочего места к полу, надежно защищены и имеют аккуратный внешний вид 2 отсека Длина: 750 мм Цвет белый

Розеточные блоки укомплектованные Немецкий стандарт

Розетки с защитными шторками. Цвет - белый. Для подключения и монтажа на плоской поверхности (стены, столы,...) Поставляются с 3 специальными адаптерами для монтажа на стены с кабель-каналами DLP (20 x 12.5 - 32 x 12.5 - 32 x 16 - 32 x 20) или трубами 16 и 20 мм

5	0 506 25	Розетки 3 x 2 K + 3	
5	0 506 26	Розетки 4 x 2 K + 3	
5	0 506 27	Розетки 6 x 2 K + 3	
5	0 506 30	Розетки 6 x 2 K + 3 с индикатором и выключателем	

Настольные блоки DLP desk укомплектованные



Алюминиевые блоки с кабельными органайзерами (реверсивными) для упорядочивания части шнуров подключенного оборудования. Подключение силовых кабелей к клеммникам с кабельными зажимами. Для слаботочных кабелей подсоединение к розетке RJ 45 или распределительной коробке при помощи комбинированных кабелей RJ 45 – без изоляции кат. № 0 517 96/97/98. Розетки 2K+3 с отверстиями, расположенными под углом 45° для удобства подсоединения угловых вилок - 16 А - 250 В ~ с защитными шторками. Максимальная мощность: 3 680 Вт при 230 В ~ на цепь. Шнур в комплект поставки не входит. Соответствуют NF C 61-314

		С силовыми розетками	
1	6 535 50	Оснащены: • 6 розетками 2K+3 • 1 выключателем с подсветкой	
1	6 535 51	Оснащены: • 2 розетками 2K+3 • 2 розетками 2K+3 с механической блокировкой	

		С силовыми и слаботочными розетками	
1	6 535 52	Оснащены: • 4 розетками 2K+3 • 3 розетками RJ 45 кат. 6 UTP 1 модуль	
1	6 535 53	Оснащены: • 2 розетками 2K+3 • 2 розетками 2K+3 с механической блокировкой • 2 розетками RJ 45 кат. 6 UTP • 2 заглушками	

1	6 535 70	Оснащены: • 2 розетками 2K+3 • Коммутатором неуправляемым (10 /100 Base T) на 6 портов	
1	6 535 74	Оснащены: • 8 розетками 2K+3	
1	6 535 75	Оснащены: • 8 розетками 2K+3 • Коммутатором неуправляемым (10 /100 Base T) на 6 портов	

		Аксессуары	
5	0 535 99	Крепежный аксессуар для фиксации блока на рабочем столе	

МЕТАЛЛИЧЕСКИЕ ПРОВОЛОЧНЫЕ ЛОТКИ CABLOFIL

Революционное решение для прокладки кабеля

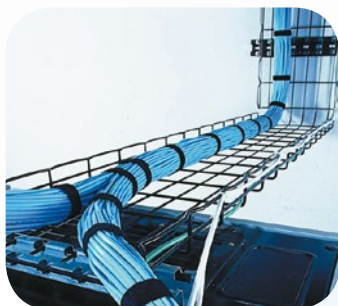

► КАБЕЛЬНАЯ ТРАССА,
ПРОЛОЖЕННАЯ В ЛОТКЕ
CABLOFIL ШИРИНОЙ 300 ММ



► ПРОХОД КАБЕЛЬНОЙ ТРАССЫ
ЧЕРЕЗ СТЕНУ ПРИ ПОМОЩИ
УНИКАЛЬНЫХ ОГНЕСТОЙКИХ
МОДУЛЕЙ EZ-PATH

ПРЕИМУЩЕСТВА ИСПОЛЬЗОВАНИЯ СИСТЕМЫ ПРОВОЛОЧНЫХ ЛОТКОВ CABLOFIL

- Гибкость. Огибание препятствий. Быстрая и легкая смена уровня и направлений
- Легкость инсталляции. Небольшое количество дополнительных компонентов
- Отличная вентиляция и защита кабелей от механических повреждений
- Высокое качество оцинковки и сварки, высокие прочностные характеристики

ПРЕИМУЩЕСТВА ИСПОЛЬЗОВАНИЯ ПРОТИВОПОЖАРНОЙ СИСТЕМЫ EZ-PATH

- Саморасширяющийся материал внутри EZ-Path немедленно реагирует на огонь или высокую температуру и быстро блокирует огонь и дым, предотвращая их дальнейшее распространение
- Максимальная защита от распространения горения вне зависимости от того, наполнен ли модуль EZ-Path кабелем или пуст
- Автоматическая адаптация к количеству проложенных кабелей. Кабели можно добавлять или заменять без демонтажа модуля EZ-Path

Система функций Mosaic - быстрое соединение



Система устройств с предварительно выполненным подсоединением обеспечивает распределение сильных и слабых токов и в фальшполах, и в фальш-потолках. Предназначенная для организации кабельной разводки от технических помещений до розеток и светильников, система гарантирует быстрое выполнение подключений и обеспечивает возможность с легкостью изменять расположение рабочих мест в помещении.

🔍 ФУНКЦИИ СИСТЕМЫ БЫСТРОГО СОЕДИНЕНИЯ

Для цепей подключения



▶▶▶ Ответвительные коробки для силовых цепей, стр. 744



▶▶▶ Распределительные блоки, шнуры и соединители, стр. 744-746

- Для фальш-потолка или фальшпола, одно- или трехфазные
- Крепление к любому типу поверхности (кабельный канал, цельная плита, бетон...) с помощью автоматического приспособления для забивания гвоздей, скоб...
- RAL 7035 для удобства маркировки
- Идентификационная зона

Для цепей освещения



▶▶▶ Коробки освещения и соединители, стр. 746



▶▶▶ Отводные блоки с кабелем, см. каталог «Шинопроводы Legrand»

КОРОБКИ ОСВЕЩЕНИЯ

- быстрое подключение приборов освещения
- лёгкость изменения конфигурации.

СОЕДИНИТЕЛИ

- для монтажа в светильник.

ОТВОДНЫЕ БЛОКИ

- обеспечивают питание светильников с быстроразъемными соединителями от комплектного электрического шинопровода Legrand серии Zucchini.

Для СКС



▶▶▶ Распределительные коробки, стр. 708



▶▶▶ Розетки RJ 45, стр. 726-727

Система быстрого соединения

распределительные коробки 16 А – 250 В – 50 Гц



0 922 35

Технические характеристики стр. 747-748

Применяется для всех типов цепей с устройствами быстрого соединения
Для подключения шнуров и/или кабелей, оборудованных по меньшей мере одним разъемом быстрого соединения
Оснащены фиксаторами, обеспечивающими защиту от разъединения
Соответствуют NF C 60-050

Упак.	Кат. №	Распределительные коробки на 7 выходов
		Однофазные Позволяют выполнять разветвление на 7 цепей с подключением их к одному блоку питания 3-полюсный выход
1	0 922 35	Черный
1	0 922 36	Белый
		Трехфазные/однофазные Обеспечивают разветвление 3 фаз на 6 однофазных цепей (2 выхода на фазу) и питание другой трехфазной цепи 5-полюсные входы – 3-полюсные выходы
1	0 922 37	Черный
1	0 922 38	Белый
		Распределительные блоки на 3 выхода Позволяют выполнять разветвление на 3 цепи, подключением их к одному блоку питания Комплектующие Wieland ⁽¹⁾
		Однофазные 3-полюсные выходы
5	0 341 13	Черный
5	0 341 14	Белый
		Трехфазные 5-полюсные выходы
5	0 341 18	Черный
5	0 341 19	Белый

Система быстрого соединения

распределительные блоки 16 А – 250 В – 50 Гц



0 341 20



0 341 21



0 341 22



0 341 13

Технические характеристики стр. 747-748

Для выполнения разветвления цепи, соединения светильников или любого другого устройства, оснащенного разъемом быстрого соединения
Оснащены фиксаторами, обеспечивающими защиту от разъединения
Соответствуют NF C 60-050

Упак.	Кат. №	Однофазные – 3-полюсные
		Позволяют выполнять разветвление на 2 цепи с подключением их к одному блоку питания
10	0 341 20	Черный
10	0 341 21	Белый
		Трехфазные/однофазные – 3-полюсные Обеспечивают разветвление 1 фазы на 1 однофазную цепь и питание другой трехфазной цепи Компоненты Wieland ⁽¹⁾
10	341 22	Черный, фаза 1
10	341 23	Белый, фаза 1
10	341 24	Черный, фаза 2
10	341 25	Белый, фаза 2
10	341 26	Черный, фаза 3
10	341 27	Белый, фаза 3

⁽¹⁾ Wieland является зарегистрированной торговой маркой Wieland Electric GmbH

Система быстрого соединения

разъемы 16 А – 250 В – 50 Гц и аксессуары

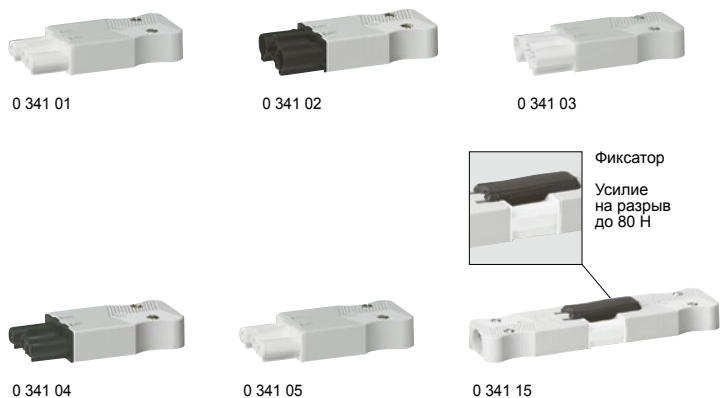

Технические характеристики стр. 747-748

Для подключения любого изделия, оснащенного разъемом быстрого соединения
 Для подключения к кабелю сечением 1,5 или 2,5 мм²
 Для подключения кабеля сечением 2,5 мм² к разъему с безвинтовыми зажимами следует использовать жесткий кабель
 В состав входят:

- корпус, цвет серый RAL 7035 с защитой от разъединения. Обеспечивает удобство использования и нанесения маркировки
- выводы с цветовой маркировкой, соответствующей определенной цепи (см. стр. 701) Соответствуют С 60-050

Упак.	Кат. №	3-полюса, безвинтовые зажимы
		Клеммники L, N, E
10	0 341 00	Гнездовой вывод, черный
10	0 341 01	Гнездовой вывод, белый
10	0 341 02	Штекерный вывод, черный
10	0 341 03	Штекерный вывод, белый
		3-полюсная, зажимные контакты
		Клеммники L, N, E
10	0 341 04	Гнездовой вывод, черный
10	0 341 05	Гнездовой вывод, белый
		4-полюса, винтовые зажимы
		Клеммники L1, L2, N, E
10	0 341 06	Гнездовой вывод, черный
		5-полюсов, винтовые зажимы
		Клеммники L1, L2, L3, N, E
10	0 341 08	Гнездовой вывод, черный
10	0 341 09	Гнездовой вывод, белый
		Аксессуары
10	0 341 15	Фиксатор для защиты от разъединения Обеспечивает надежность подсоединения разъемов друг к другу Усилие на разрыв до 80 Н (NF С 60-050)
10	0 341 16	Заглушка для штекерного вывода
10	0 341 17	Заглушка для гнездового вывода
10	0 395 98	Черный несмываемый фломастер для маркировки

Разъемы для цепи освещения (стр. 746)

Разъемы для установки в корпус светильников (стр. 746)

Система быстрого соединения

шнуры



Технические характеристики стр. 747-748

Для подключения любого изделия, оснащенного разъемом быстрого соединения
 Оборудованы по меньшей мере 1 разъемом быстрого соединения с черным выводом
 Имеется ярлык для маркировки
 Соответствуют NF С 60-050

Упак.	Кат. №	Шнуры 1,5 мм ² – HO5VVF
		С 2 разъемами штекер/гнездо – 3-полюсный
10	0 341 30	Длина 2 м
20	0 341 31	Длина 4 м
10	0 341 32	Длина 6 м
10	0 341 33	Длина 8 м
		С 2 разъемами штекер/гнездо – 4-полюсный
10	0 341 50	Длина 6 м
10	0 341 51	Длина 8 м
		С 2 разъемами штекер/гнездо – 5-полюсный
10	0 341 60	Длина 6 м
5	0 341 61	Длина 8 м
		С 1 разъемом штекер – 3-полюсный
		1 вывод типа "штекер" – 1 неподключенный вывод
10	0 341 40	Длина 0.5 м
10	0 341 41	Длина 2 м
20	0 341 42	Длина 4 м
10	0 341 43	Длина 6 м
10	0 341 44	Длина 8 м
		С 1 разъемом штекер – 4-полюсный
		1 вывод типа "штекер" – 1 неподключенный вывод
10	0 341 55	Длина 6 м
10	0 341 56	Длина 8 м
		Шнуры 2,5 мм² – HO5VVF
		С 2 разъемами штекер/гнездо – 3-полюсный
10	0 341 70	Длина 4 м
10	0 341 71	Длина 6 м
5	0 341 72	Длина 8 м
		С 2 разъемами штекер/гнездо – 5-полюсный
5	0 341 80	Длина 6 м
5	0 341 81	Длина 8 м
		С 1 разъемом штекер – 3-полюсный
		1 конец шнура оборудован штекером
10	0 341 75	Длина 4 м
10	0 341 76	Длина 6 м
5	0 341 77	Длина 8 м

Система быстрого соединения

оборудование для цепей управления освещением



0 341 10



0 341 11



0 340 91
с подключенным
шнуром



0 922 43



0 922 46

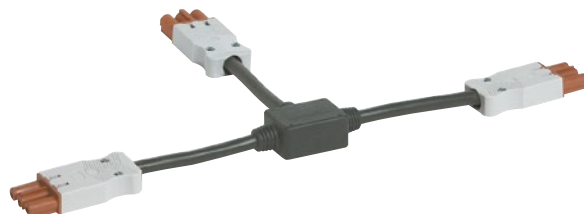

0 341 28



Технические характеристики стр. 747-748

Специальное оборудование для цепей управления освещением
Для быстрого ввода в эксплуатацию и возможности модернизации. Соответствует NF C 60-050

Упак.	Кат. №	Разъемы
		Для подключения любого изделия, имеющего разъем быстрого соединения Подключаются к кабелю сечением 1,5 или 2,5 мм ²
		С коричневыми выводами для цепей управления С накладкой, серого цвета RAL 7035 (защита от разъединения и удобство использования) 3-полюсный, зажимные контакты, клеммные колодки 1, 2, 3
10	0 341 10	Штекер
10	0 341 11	Гнездо
		Разъемы для установки в корпус Непосредственно в корпус светильника.. 3-полюсные; безвинтовые зажимы; клеммники фазы, нейтрали, заземления
10	0 340 91	Гнездовой вывод, черный
10	0 340 92	Гнездовой вывод, белый
10	0 340 93	Штекерный вывод, черный
10	0 340 94	Штекерный вывод, белый
		Разветвитель
5	0 341 28	Для подключ. 2 переключателей на 2 напр. к одному выходу выключателя

Упак.	Кат. №	Коробки распределительные для цепей освещения
		Для упр. цепями освещения с исп. 1 блока питания черными 3-полюс. гнездовыми разъемами для выходов освещения, коричневыми 3-полюсными гнездовыми разъемами для выходов управления и фиксаторами для защиты от разъединения.
1	0 922 40	Коробка распределительная Для упр. 2 цепями освещения с пом. 2 переключ. на 2 направления на цепь
1	0 922 41	Коробка распределительная Для упр. 1 цепи освещения с пом. 3 кнопок (с пом. поляриз. реле, уст. в электрощитке)
1	0 922 42	Коробка распределительная Для добавления 6 кнопок или детекторов. Исп. совместно с Кат. № 0 922 41 или 0 922 44
1	0 922 43	Коробка распределительная Для индивид. или групп. упр-ия 3 цепями освещения с пом. 3 выключ. Работает с 2 переключателями на 2 напр. посредством разветвителя Кат. № 0 341 28
1	0 922 46	Коробка распределительная Для управления 3 цепями освещения Управляется выключателями Mosaic или датчиками движения (напр., Кат. № 0 488 08/09)

Упак.	Кат. №	Шнуры 1,5 мм ² - HO5VVF
		С коричневыми разъемами вывода, без провода заземления (зеленый/желтый)
		С 2 разъемами штекер/гнездо – 3-полюсный
10	0 341 98	Длина 6 м
10	0 341 99	Длина 8 м
		С 1 разъемом штекер – 3-полюсный
		1 вывод типа “штекер” – 1 неподключенный вывод Без провода нейтрали (синий)
10	0 341 48	Длина 6 м
10	0 341 49	Длина 8 м

Система быстрого соединения

■ Соответствие стандартам

Разъемы	Соответствует проекту МЭК 61 535 (23/337/FDIS) и NF C 60-050
Распределительные блоки	
Шнуры	
Распределительные коробки 1 вход 3 выхода	Соответствует МЭК 60 670-22 с комплектующими, соответствующими проекту стандарта МЭК 61 535 (23/337/FDIS) и NF C 60-050
Распределительные коробки 1 вход 7 выходов для подключения специальных механизмов управления освещением	

■ Технические характеристики

	Диапазон рабочих температур	IP	ИК
Разъемы, кроме разъемов для установки в корпус	- 5 °C + 40 °C	IP 20 в соответствии с NF EN 60529 IP 4x, когда все соединения выполнены с использованием фиксатора для защиты от разъединения Кат. № 0 341 15	ИК 06 в соответствии с NF EN 62262
Распределительные блоки		IP 20 в соответствии с NF EN 60529 IP 4x, когда все соединения выполнены с использованием фиксатора для защиты от разъединения Кат. № 0 341 15	
Шнуры		IP 20 в соответствии с NF EN 60529 IP 4x, когда соединения с NF EN 62262 выполнены с использованием фиксатора для защиты от разъединения Кат. № 0 341 15	
Распределительные коробки		IP 20 в соответствии с NF EN 60529 IP 4x, когда все соединения выполнены с использованием фиксатора для защиты от разъединения Кат. № 0 341 15	

Все изделия серии испытаны на огнестойкость проволокой, раскаленной до 650 °C согласно стандарту NF EN 60695-2-11 Крепление коробок (см. схему напротив)

- Крепление с вертикальной регулировкой (только для коробок с 1 входом и 3 выходами)
- Крепление с помощью винтов и штырей (макс. Ø винта – 6 мм)
- Крепление с помощью винтовых кронштейнов или вбиваемых штырей (например, Кат. № 0 319 57)
- Крепление с помощью пневматического молотка SPIT (применять гвозди SPIT 20-25 мм)
- Крепление с помощью хомута Colson

■ Идентификация изделий

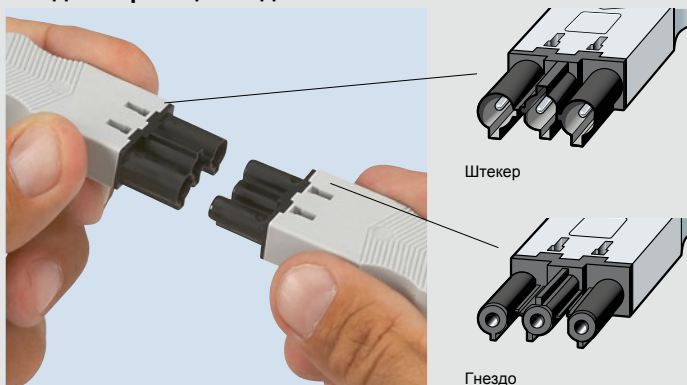

■ Маркировка цепей

Использование изделий разных цветов на одной площадке или в помещении обеспечивает идентификацию первого уровня:

- Создание зон, разделенных по цвету
- Например: белый для коридора, черный для офисов
- Чередуемость цветов
- Например: 1 черная цепь/1 белая цепь/1 черная цепь
- Разделение цепей
- Например: черный цвет – для стандартных розеток, белый или красный – для защищенных розеток

■ Совместимость разъемов

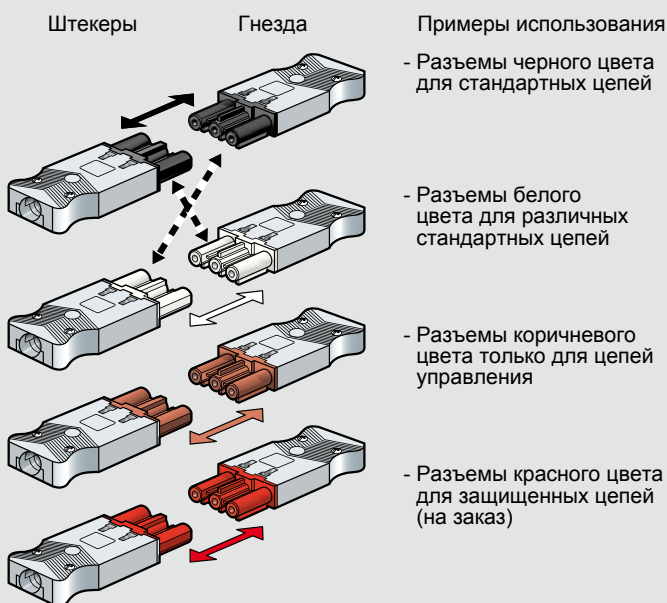

■ Принципы установки и размеры распределительных коробок

- Изоляция от пола предотвращает проникновение жидкостей
- Можно устанавливать в фальш-потолках, даже просто при проведении ремонтных работ
- Легко установить на кабельном лотке
- Простота идентификации цепей

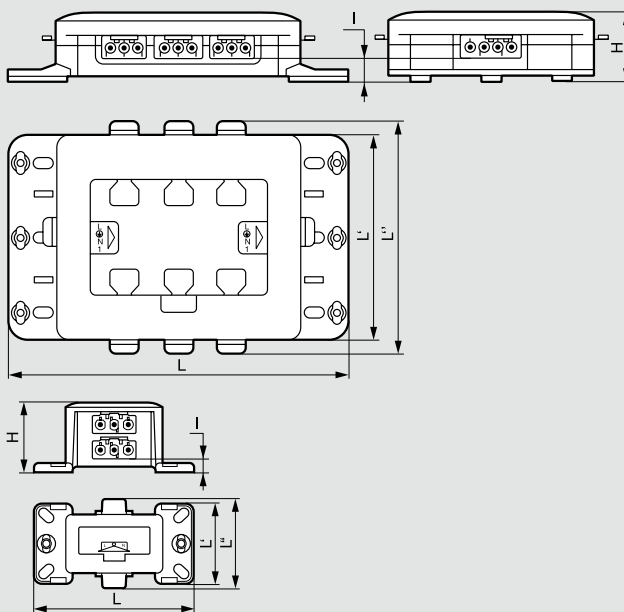

	Ш	Ш'	Ш''	И	В
0 922 30/31/32/33	124 мм	56 мм	61 мм	6 мм	49 мм
0 922 35/36/37/38	244 мм	138,2 мм	152,5 мм	18 мм	45,5 мм

■ Эксплуатация распределительных коробок

Кат. № 0 922 40

- 1 блок питания
- 2 цепи, управляющие 2 линиями освещения

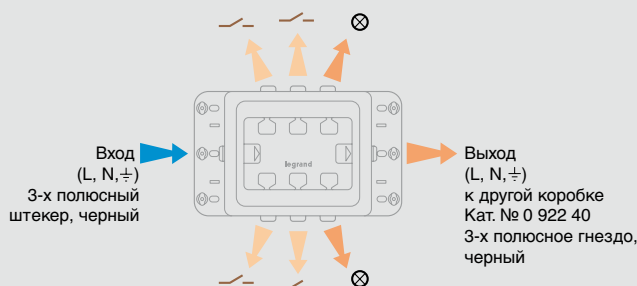

Кат. № 0 922 41

- 1 блок питания
- 1 цепь управления рядом светильников с помощью кнопок

Возможность подключения коробки Кат. № 0 922 42 к одному из входов для увеличения количества кнопок

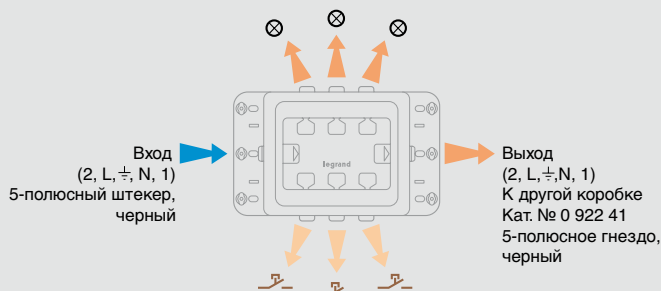

Кат. № 0 922 42

Коробка для увеличения количества:

- кнопок (используется с коробкой Кат. № 0 922 41)
- датчиков (используется с коробкой Кат. № 0 922 44)

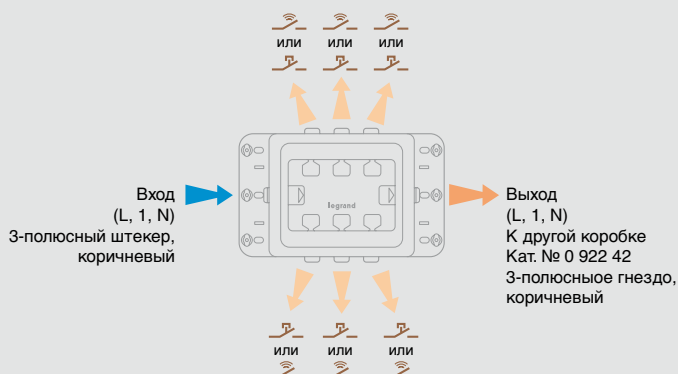

Кат. № 0 922 43

Каждый выключатель управляет линией освещения, подключенной к входу коробки, расположенной далее по цепи. Если ко входу одной из коробок не подключен выключатель (стоит шунт), то цепью освещения будет управлять первый вышестоящий выключатель, (независимо от того, подключен ли он к этой коробке или к коробке, находящейся ранее по цепи).

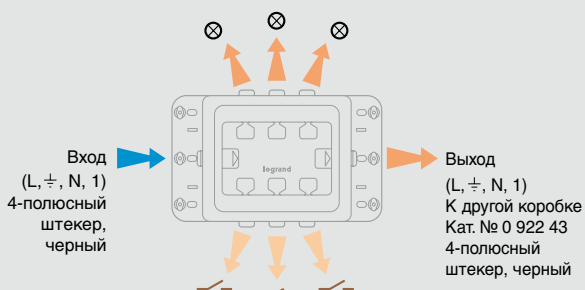

Система установки быстрого соединения

■ Пример установки в фальш-потолке

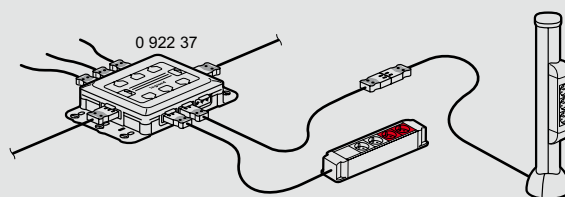

■ Пример изменения установки в фальш-потолке

Исходная схема

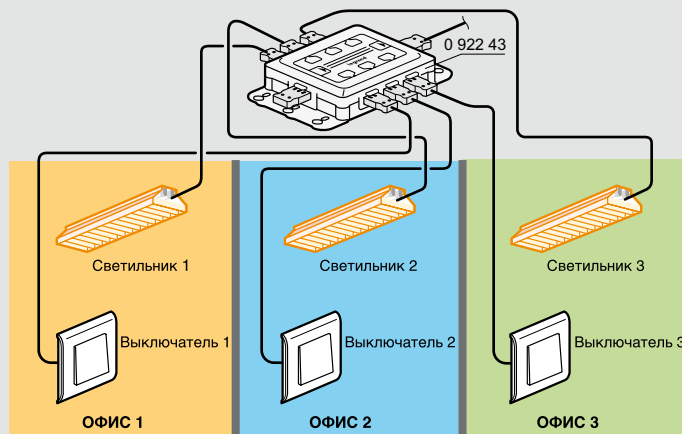

1-й вариант новой схемы:
Перегородка и выключатель 2 убраны
 Устанавливается шунт, что позволяет с помощью выключателя 1 управлять светильниками 1 и 2

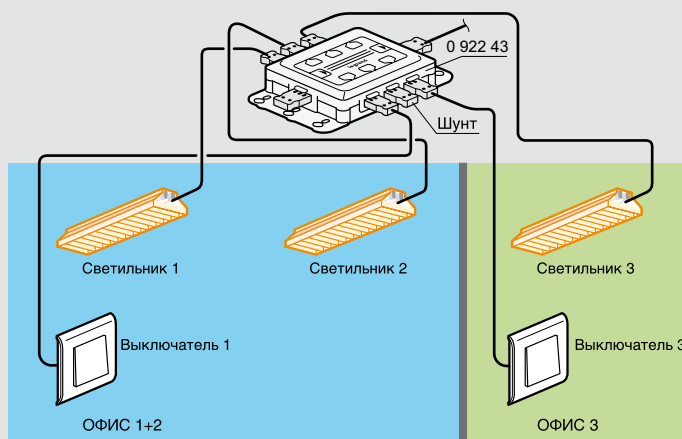

2-й вариант новой схемы:
 Перегородка убрана, выключатель 2 оставлен
 Устанавливаются шунт и разветвитель Кат. № 0 341 28, что позволяет с помощью выключателей 1 и 2 управлять светильниками 1 и 2

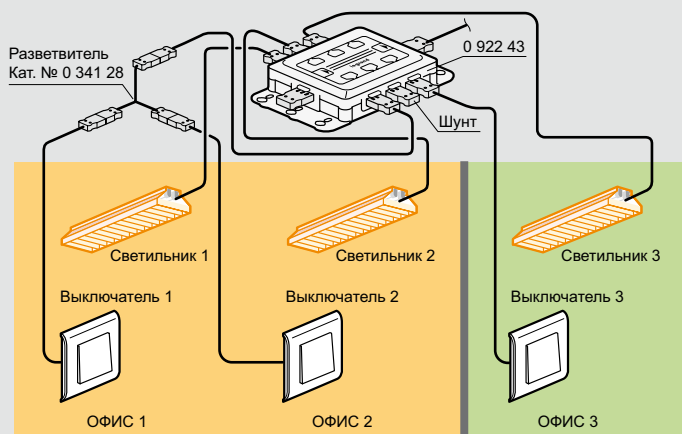

Управление освещением Lighting management

Legrand предлагает решения для повышения энергоэффективности зданий. Система Lighting Management гарантирует, что в нужном месте и в нужное время уровень света будет находиться на требуемом Вам уровне.

2 ТИПА РЕШЕНИЙ ДЛЯ ЛОКАЛЬНОГО УПРАВЛЕНИЯ ОСВЕЩЕНИЕМ

1. Датчики движения/присутствия с одним выходом:

- Датчики ВКЛ./ВЫКЛ. при обнаружении
- Монтаж на потолке или стене, а также снаружи помещений
- Пассивная инфракрасная (ИК), ультразвуковая (УЗ) или комбинированная технология обнаружения (ИК+УЗ)
- Площадь обнаружения от 15 до 180 м²

2. Датчики движения/присутствия с двумя выходами:

- Датчики ВКЛ./ВЫКЛ./диммирование + комнатные контроллеры
- Монтаж на потолке или стене, а также снаружи помещений
- Пассивная инфракрасная (ИК), ультразвуковая (УЗ) или комбинированная технология обнаружения (ИК+УЗ)
- Площадь обнаружения от 45 до 180 м²



▶▶▶ Датчики с одним выходом, стр. 754



▶▶▶ Датчики с двумя выходами, стр. 756

Технологии управления освещением

- Пассивные ИК датчики реагируют на движущиеся источники ИК излучения, например, на людей
- Ультразвуковые (УЗ) датчики испускают ультразвуковые волны, которые отражаются от объектов в контролируемом помещении или зоне
- В комбинированных датчиках объединены две технологии, ИК и УЗ, благодаря чему достигается максимальная чувствительность и максимальное контролируемое пространство, что позволяет обеспечить оптимальную надежность и экономию электроэнергии в самых тяжелых условиях эксплуатации



▶▶▶ Пассивные ИК датчики, стр. 754-757



▶▶▶ Ультразвуковые (УЗ) датчики, стр. 755-756



▶▶▶ Комбинированные датчики, стр. 755-757



3 СИСТЕМЫ УПРАВЛЕНИЯ ОСВЕЩЕНИЕМ: BUS/SCS, BUS/KNX И РАДИО ZIGBEE

- шинная система BUS/SCS: локальный или дистанционный контроль освещения с использованием соответствующего программного обеспечения
- шинная система BUS/KNX: обеспечивает автоматический контроль и возможность взаимодействия с уже существующими приложениями (системами аварийного освещения, измерений, пожарной сигнализации и т.п.)
- беспроводная система RADIO ZIGBEE: для установки, например, при реконструкции зданий



▶▶▶ Система BUS/SCS, стр. 759



▶▶▶ Система BUS/KNX, стр. 766



▶▶▶ Radio/ZigBee, стр. 770

Управление и контроль системы:

- локальные сенсорные экраны
- дистанционные пульты управления и конфигурирования
- программное обеспечение



▶▶▶ Локальные сенсорные экраны, стр. 765, 769



▶▶▶ Пульты ДУ и конфигурирования, стр. 771

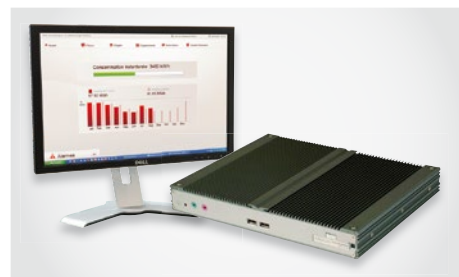

▶▶▶ Программное обеспечение, стр. 772

Кат. №	Количество выходов	Функции	Способ монтажа	Технология обнаружения	Степень защиты IP	Площадь обнаружения	Диаметр зоны обнаружения (при высоте установки 2,5 метра)	Рекомендацию по применению
0 488 03	1	Вкл/выкл	потолок	ИК	IP 20	45 м ²	Ø 8 м	• внутри помещений
0 489 11	1	Вкл/выкл	стена	ИК	IP 20	45 м ²	дальность 8 м	• внутри помещений
0 697 40/80	1	Вкл/выкл	стена outdoor	ИК	IP 55	45 м ²	дальность 8 м	• снаружи помещений
0 784 54/0 792 58 0 784 55/0 792 59	1	Вкл/выкл	стена	ИК	IP 41	15 м ²	дальность 8 м	• внутри помещений
0 488 05	1	Вкл/выкл	потолок	УЗ	IP 20	45 м ²	Ø 8 м	• комнаты отдыха • закрытые прихожие • лестницы
0 488 21 + 0 488 50/51/52	2	Вкл/выкл/ диммирование						
0 488 06 0 488 09	1	Вкл/выкл	потолок	ИК+УЗ	IP 20	90 м ²	Ø11 м	• офисы • конференц залы • аудитории
0 488 22 + 0 488 50/51/52	2	Вкл/выкл/ диммирование						
0 488 07 0 488 08	1	Вкл/выкл	потолок	ИК	IP 20	45 м ²	Ø 8 м	• небольшие офисы • прихожие • лобби
0 488 20 + 0 488 50/51/52	2	Вкл/выкл/ диммирование						
0 488 17	1	Вкл/выкл	потолок	ИК	IP 20	30 м x 3 м	дальность 30 м	• коридоры
0 488 13	1	Вкл/выкл	стена	ИК	IP 42	длина 30 м	дальность 30 м	• склады • высокие потолки
0 488 25 + 0 488 50/51/52	2	Вкл/выкл/ диммирование						
0 488 23 + 0 488 50/51/52	2	Вкл/выкл/ диммирование	стена	ИК+УЗ	IP 42	90 м ²	дальность 7 м	• небольшие офисы • конференц залы • аудитории
0 488 24 + 0 488 50/51/52	2	Вкл/выкл/ диммирование	стена	ИК	IP 42	45 м ²	дальность 5 м	• небольшие офисы • прихожие • лобби
0 488 10	1	Вкл/выкл	стена	ИК	IP 55	180 м ²	Ø15 м	• входы в здание • склады
0 488 30 + 0 488 50/51/52	2	Вкл/выкл/ диммирование						
0 784 52/0 792 52	1	Вкл/выкл	стена	ИК+УЗ	IP 41	15 м ²	дальность 8 м	• офисы • конференц залы
0 784 53/0 792 53	1	Вкл/выкл	стена	ИК	IP 41	15 м ²	дальность 8 м	• небольшие офисы

ИК: Пассивная инфракрасная технология обнаружения, УЗ: Ультразвуковая технология обнаружения, ИК+УЗ: Комбинированная технология обнаружения

Управление освещением Lighting management. Автономные датчики движения

Основные характеристики и применение

Кат. №	Наличие нейтрали	Напряжение электропитания	СОВМЕСТИМОСТЬ С ИСТОЧНИКАМИ СВЕТА							Балласты DALI	Ток управления контакторами
			Галогенные лампы	Галогенные лампы сверхнизкого напряжения с отдельным ферромагнитным или электромагнитным трансформатором	Люминисцентные лампы	Люминисцентные лампы с отдельным ферромагнитным или электронным балластом	Светодиоды	Компактные люминисцентные лампы с балластом 1-10 В	вкл/выкл		
1 ВЫХОД	0 488 03	С нейтралью	240 В	2000 Вт	1000 ВА	10 x (2 x 36 Вт)	1000 ВА	500 Вт	500 Вт	-	макс. ≤ 2 А
		100 В	1000 Вт	1500 ВА	5 x (2 x 36 Вт)	500 ВА	250 Вт	250 Вт	-	макс. ≤ 2 А	
	0 489 11	С нейтралью	240 В	2000 Вт	1000 ВА	10 x (2 x 36 Вт)	1000 ВА	500 Вт	500 Вт	-	макс. ≤ 2 А
		100 В	1000 Вт	1500 ВА	5 x (2 x 36 Вт)	500 ВА	250 Вт	250 Вт	-	макс. ≤ 2 А	
	0 697 40/80	С нейтралью	240 В	2000 Вт	1000 ВА	10 x (2 x 36 Вт)	1000 ВА	500 Вт	500 Вт	-	макс. ≤ 2 А
		100 В	1000 Вт	1500 ВА	5 x (2 x 36 Вт)	500 ВА	250 Вт	250 Вт	-	макс. ≤ 2 А	
	0 784 54 0 792 58	С нейтралью	240 В	2000 Вт	1000 ВА	10 x (2 x 36 Вт)	1000 ВА	500 Вт	500 ВА	-	макс. ≤ 2 А
		100 В	1000 Вт	500 ВА	5 x (2 x 36 Вт)	500 ВА	250 Вт	250 ВА	-	макс. ≤ 2 А	
	0 784 55 0 792 59	без нейтрали	240 В	400 Вт макс 40 Вт мин	400 ВА 40 ВА	-	-	-	-	-	-
		100 В	200 Вт макс 20 Вт мин	200 ВА 20 ВА	-	-	-	-	-	-	
	0 488 05	С нейтралью	240 В	2000 Вт	1000 ВА	10 x (2 x 36 Вт)	1000 ВА	500 Вт	500 Вт	-	макс. ≤ 2 А
		100 В	1000 Вт	1500 ВА	5 x (2 x 36 Вт)	500 ВА	250 Вт	250 Вт	-	макс. ≤ 2 А	
	0 488 06 0 488 09	С нейтралью	240 В	2000 Вт	1000 ВА	10 x (2 x 36 Вт)	1000 ВА	500 Вт	500 Вт	-	макс. ≤ 2 А
		100 В	1000 Вт	1500 ВА	5 x (2 x 36 Вт)	500 ВА	250 Вт	250 Вт	-	макс. ≤ 2 А	
	0 488 07 0 488 08	С нейтралью	240 В	2000 Вт	1000 ВА	10 x (2 x 36 Вт)	1000 ВА	500 Вт	500 Вт	-	макс. ≤ 2 А
		100 В	1000 Вт	1500 ВА	5 x (2 x 36 Вт)	500 ВА	250 Вт	250 Вт	-	макс. ≤ 2 А	
0 488 17	С нейтралью	240 В	2000 Вт	1000 ВА	10 x (2 x 36 Вт)	1000 ВА	500 Вт	500 Вт	-	макс. ≤ 2 А	
0 488 10	С нейтралью	240 В	2000 Вт	1000 ВА	10 x (2 x 36 Вт)	1000 ВА	500 Вт	500 Вт	-	макс. ≤ 2 А	
	100 В	1000 Вт	1500 ВА	5 x (2 x 36 Вт)	500 ВА	250 Вт	250 Вт	-	макс. ≤ 2 А		
0 488 13	С нейтралью	240 В	2000 Вт	1000 ВА	10 x (2 x 36 Вт)	1000 ВА	500 Вт	500 Вт	-	макс. ≤ 2 А	
	100 В	1000 Вт	1500 ВА	5 x (2 x 36 Вт)	500 ВА	250 Вт	250 Вт	-	макс. ≤ 2 А		
0 784 52/ 0 792 52	С нейтралью	240 В	2000 Вт	1000 ВА	10 x (2 x 36 Вт)	1000 ВА	500 Вт	500 ВА	-	макс. ≤ 2 А	
	100 В	1000 Вт	500 ВА	5 x (2 x 36 Вт)	500 ВА	250 Вт	250 ВА	-	макс. ≤ 2 А		
0 784 53 0 792 53	без нейтрали	240 В	400 Вт макс 40 Вт мин	400 ВА 40 ВА	-	-	-	-	-	-	
	100 В	200 Вт макс 20 Вт мин	200 ВА 20 ВА	-	-	-	-	-	-		
2 ВЫХОДА	0 488 50	С нейтралью	240 В	3600 Вт	1800 ВА	1800 ВА	500 Вт	500 Вт	1800 ВА	-	макс. ≤ 2 А
		100 В	1800 Вт	900 ВА	900 ВА	250 Вт	250 Вт	900 ВА	-		
	0 488 51	С нейтралью	240 В	-	-	-	-	-	-	балласты 2x16	макс. ≤ 2 А
		100 В	-	-	-	-	-	-	-		
	0 488 52	С нейтралью	240 В	-	-	-	-	-	1000 ВА	-	-
		100 В	-	-	-	-	-	-	500 ВА	-	-



0 488 03



0 489 11



0 697 80



0 784 54

Технические характеристики **стр. 752-753**

Автоматическое управление освещением в редко используемых зонах (гаражи, кладовки, коридоры...) при непродолжительном нахождении в них людей.

Уровень естественного освещения - низкий или отсутствует

Режим работы: автоматическое вкл/выкл при обнаружении

Ручная регулировка порога уровня естественного освещения и временной задержки поворотным регулятором/отверткой

Упак.	Кат. №	Монтируемый на потолке датчик. Площадь обнаружения 45 м ²
1	0 488 03	ИК датчик монтируемый на потолке, 360°, режим обнаружения движения, автоматические клеммы Полная нагрузка 8,5 А – 240 В
1	0 489 11	Угловой датчик для помещений. Площадь обнаружение 45м² Полная нагрузка 8,5 А – 240 В ИК датчик монтируемый в углу 180°, режим обнаружения движения, автоматические клеммы

Упак.	Кат. №	Датчики настенные. Площадь обнаружения 45 м ²
	0 697 40	ИК датчики, монтируемые на стену. Винтовые клеммы IP 55, 360° <input type="radio"/> серый
	0 697 80	<input type="radio"/> белый
	0 784 54	ИК датчики Mosaic Площадь обнаружения 15 м², винтовые клеммы
	0 792 58	Mosaic <input type="radio"/> Белый – с нейтралью
	0 784 55	<input type="radio"/> Серый – с нейтралью
	0 792 59	<input type="radio"/> Белый – без нейтрали
		<input type="radio"/> Серый – без нейтрали

Управление освещением Lighting management

Автономные датчики – 1 выход



0 488 07



0 488 17



0 488 13



0 784 52

Технические характеристики стр. 752-753

Автоматическое управление освещением в зонах с высоким уровнем естественного освещения при продолжительном нахождении в них людей (офисы открытого типа, конференц-залы...)

Режим обнаружения движения: автоматическое вкл/выкл при обнаружении

Режим обнаружения присутствия: ручное включение кнопкой, выключение - автоматическое

Заводские настройки: временная задержка 15 минут, порог уровня естественного освещения

500Лк у датчиков для подвесных потолков, 300 Лк у датчиков для установки на стены.

Упак.	Кат. №	Монтируемые на потолке датчики.
1	0 488 07	Площадь обнаружения 45м² ИК датчик монтируемый на потолке, 360°, режим обнаружения движения и присутствия (кнопки регулировки или портативный конфигуратор) Полная нагрузка 8,5 А – 240 В Автоматические клеммы
1	0 488 08	Полная нагрузка 8,5 А – 240 В Подключение через разъем быстрого соединения
1	0 488 06	Площадь обнаружения 90 м² Ø 10,70 м Для переговорных комнат или больших офисов Оптимальное расстояние между двумя датчиками: 10 м Потребляемая мощность в ждущем режиме: 0,8 Вт Комбинированный ИК+УЗ датчик, монтируемый на потолке, 360°, режим обнаружения движения и присутствия (кнопки регулировки или портативный конфигуратор), автоматические клеммы
1	0 488 09	Автоматические клеммы, полная нагрузка 8,5 А – 240 В Подключение через разъем быстрого соединения
1	0 488 05	Площадь обнаружения 45 м² Для закрытых помещений и лестничных клеток Оптимальное расстояние между двумя датчиками: 6 м. Потребляемая мощность в ждущем режиме: 0,8 Вт Полная нагрузка 8,5 А – 240 В УЗ датчик, монтируемый на потолке 360°, режим обнаружения движения и присутствия (кнопки регулировки/портативный конфигуратор), автоматические клеммы
1	0 488 17	Площадь обнаружения 90 м² Для коридоров или длинных помещений Дальность обнаружения 150 м ² Ø 13,80 м Оптимальное расстояние между двумя датчиками: 6 м. Потребляемая мощность в ждущем режиме: 0,4 Вт Полная нагрузка 8,5 А – 240 В Ультразвуковой датчик монтируемый на потолке 360°, режим обнаружения движения и присутствия Автоматические клеммы

Упак.	Кат. №	Угловые датчики 180°
1	0 488 13	Для складов, коридоров и длинных помещений. Дальность обнаружения 30 м – IP 42 Потребляемая мощность в ждущем режиме: 0,4 Вт Полная нагрузка 2,5 А – 240 В УЗ датчик обнаружение движения, монтируемый на потолке Автоматические клеммы
1	0 488 10	Датчик 270° Площадь обнаружения 180 м² Для входов в здания и автостоянок Ø 15,10 м – IP55 Дальность обнаружения 15 м Потребляемая мощность в ждущем режиме: 0,4 Вт Полная нагрузка 8,5 А – 240 В ИК датчик 270°, режим обнаружения движения (кнопки регулировки или портативный конфигуратор), автоматические клеммы
1	0 784 52	Датчики движения Mosaic с углом обнаружения 180° Площадь обнаружения 15м², для малых конференц-залов и офисов Настенный монтаж Обнаружение присутствия, с нейтралью Комбинированная технология обнаружения, Дальность обнаружения 8 м, IP41 ○ Белый ○ Серый
1	0 784 53	Обнаружение присутствия, без нейтрали ИК технология обнаружения, дальность обнаружения 8 м, IP41 ○ Белый ○ Серый



Технические характеристики стр. 752-753

Автоматическое управление освещением в зонах с высоким уровнем естественного освещения (офисы открытого типа, конференц-залы...) + управление дополнительным электрическим контуром (освещение/кондиционирование/вентиляция...)

Режим обнаружения движения: автоматическое вкл/выкл при обнаружении

Режим обнаружения присутствия: ручное включение кнопкой, выключение - автоматическое

Заводские настройки: временная задержка 15 минут, порог уровня естественного освещения 500 Лк у датчиков для подвесных потолков, 300 Лк у датчиков для установки на стены

Точная настройка осуществляется при помощи дистанционных пультов конфигурирования

Упак.	Кат. №	Потолочные датчики 360°	Упак.	Кат. №	Угловые датчики
1	0 488 20	Устанавливаются непосредственно на подвесном потолке при помощи крепежных захватов (поставляются в комплекте) или монтажных коробках Vatibox глубиной 50 мм. Подключаются к контроллеру с 2-мя входами Кат. № 0 488 50 при помощи коммутационного шнура RJ 45/RJ 45 или кабеля BUS/SCS с адаптером RJ 45 Кат. № 0 488 72. ИК датчик монтируемый на потолке 360°, режим обнаружения движения и присутствия (кнопки регулировки, портативный конфигуратор или программное обеспечение). Подключение RJ 45. Площадь обнаружения 45 м² Ø 8 м. Оптимальное расстояние между двумя датчиками: 6 м. Потребляемая мощность в ждущем режиме: 0,2 Вт. Полная нагрузка 10 А – 240 В.	1	0 488 24	Поставляются с основанием для крепления. Подключаются контроллеру с 2-мя входами Кат. № 0 488 50 при помощи коммутационного шнура RJ 45/RJ 45 или кабеля BUS/SCS с адаптером RJ 45 Кат. № 0 488 72. ИК датчик 180°, режим обнаружения движения и присутствия (кнопки регулировки, портативный конфигуратор или программное обеспечение). Подключение RJ 45. Площадь обнаружения 45 м². Оптимальное расстояние между двумя датчиками: 6 м. Потребляемая мощность в ждущем режиме: 0,2 Вт.
1	0 488 22	Комбинированный (ИК+УЗ) датчик 360°, режим обнаружения движения и присутствия (кнопки регулировки, портативный конфигуратор или программное обеспечение). Подключение RJ 45. Дальность обнаружения 90 м² Ø 11 м. Оптимальное расстояние между двумя датчиками: 10 м. Потребляемая мощность в ждущем режиме: 0,5 Вт. Полная нагрузка 10 А – 240 В.	1	0 488 23	Комбинированный (ИК+УЗ) датчик 360°, режим обнаружения движения и присутствия (кнопки регулировки, портативный конфигуратор или программное обеспечение). С направленной головкой. Подключение RJ 45. Площадь обнаружения 180 м². IP 42. Максимальная дальность обнаружения 11 м. Потребляемая мощность в ждущем режиме: 0,5 Вт. Полная нагрузка 10 А – 240 В.
1	0 488 21	УЗ датчик монтируемый на потолке 360°, режим обнаружения движения и присутствия (кнопки регулировки, портативный конфигуратор или программное обеспечение). Подключение RJ 45. Полная нагрузка 10 А - 240 В. Оптимальное расстояние между двумя датчиками 6 м. Потребляемая мощность в ждущем режиме 0,5 Вт.	1	0 488 30	Угловой ИК датчик 270°, режим обнаружения движения и присутствия (кнопки регулировки, портативный конфигуратор или программное обеспечение). Подключение RJ 45.
			1	0 488 25	Специальный датчик для коридоров и длинных помещений Дальность обнаружения 30 м – IP42. Специальный датчик для коридоров и длинных помещений. С направленной головкой. Специально адаптирован для длинных и узких помещений. Например: коридоры, очень высокие потолки, склады.

Управление освещением Lighting management

Автономные датчики – 2 выхода (продолжение)



0 488 23



0 488 50



0 488 72



0 488 68



0 882 35



0 882 30



Технические характеристики стр. 752-753

Устройства автоматического управления освещением позволяют использовать преимущества освещения естественным светом в тех местах, где оно имеется: отдельные служебные кабинеты, офисы, в которых работает несколько сотрудников, помещения для совещаний и т.д. В дополнение к естественному свету производится управление искусственным освещением, а также кондиционированием воздуха, вентиляцией и т.п.

Режим обнаружения движения: автоматическое включение или выключение освещения после определения занятости.

Режим обнаружения присутствия: включение вручную нажатием на кнопочный выключатель, выключение автоматически.

Заводские установки: время задержки – 15 мин, порог освещенности: 500 лк для потолочного монтажа, 300 лк для скрытого монтажа.

Точная регулировка производится при помощи портативных конфигураторов.

Упак.	Кат. №	Комнатные контроллеры	Упак.	Кат. №	Соединители RJ 45 - BUS/SCS
1	0 488 50	<p>Комнатный контроллер – 2 выхода 16 А Позволяет управлять 2 цепями освещения в двух разных фазах или 1 цепью освещения и 1 цепью переменного тока.</p> <p>Комнатный контроллер – 1 вход, 2 выхода DALI/DSI Контроллер с диммированием светильников с интерфейсами DALI и DSI. Позволяет при помощи одного датчика отдельно регулировать освещенность той зоны помещения, где имеется естественный свет из окна, и менее освещенную естественным светом зону коридора. 1 вход датчика, 2 входа для дополнительного оборудования. 2 выхода интерфейса DALI и 1 выход для вентилятора (сухой контакт). Для управления источниками света с датчиками (до 5 датчиков): - 2 x 16 балластов DALI/DSI. Подключаются при помощи винтовых клемм.</p> <p>Комнатный контроллер – 1 вход, 2 выхода 1 – 10 В Контроллер с диммированием светильников 1 – 10 В. Позволяет при помощи одного датчика отдельно регулировать освещенность той зоны помещения, где имеется естественный свет из окна, и менее освещенную естественным светом зону коридора. 1 вход для датчика, 2 входа для дополнительного оборудования и 2 выхода для осветительного оборудования. Подключаются при помощи винтовых клемм.</p>	1	0 488 72	<p>Позволяют соединить непосредственно между собой контроллер(ы) и датчик(и) посредством шин систем BUS/SCS</p> <p>Соединитель-вилка</p>
10	0 488 68		10	0 488 68	<p>Разветвитель RJ 45 Позволяет увеличить в два раза количество входов контроллера.</p>
1	0 488 51		1	0 882 35	<p>Портативные конфигураторы Параметры всех детекторов выставлены на заводе-изготовителе - порог освещенности: 500 лк для потолочного монтажа, 300 лк для накладного монтажа; - временная задержка: активированы 15-минутная задержка и режим прохода через зону. Портативные конфигураторы позволяют изменить установленные параметры и отрегулировать чувствительность срабатывания Пошаговое программирование с помощью функциональных кнопок Цифровое программирование с точностью до ближайшего десятичного разряда. Моментальная проверка программирования. Позволяет отображать на дисплее выставляемые параметры. Имеется возможность сохранять в памяти набор выставленных параметров и использовать их для других датчиков.</p>
1	0 488 52		1	0 882 30	
1	0 882 31		1	0 882 31	<p>Дистанционный ИК пульт – ВКЛ/ВЫКЛ – +диммирование Позволяет управлять 2 направлениями и производить общее отключение. Питание от двух щелочных элементов LR03 напряжением 1,5 В (поставляются). Для дистанционного управления датчиками Кат. № 0 488 05/06/07/08/09/10/13/20/21/22/23/24/25.</p>
5	0 488 74		5	0 488 74	<p>Коробки для накладного монтажа Используются для накладного монтажа потолочных датчиков. Для датчиков, устанавливаемых на подвесном потолке, Кат. № 0 488 03, 0 488 07 и 0 488 20. Для датчиков, устанавливаемых на подвесном потолке, Кат. № 0 488 05/06, 0 488 17, 0 488 21/22 и 0 488 35.</p>
5	0 488 75		5	0 488 75	

Кат №, выделенные красным: Новая продукция



0 036 59



0 036 58



0 036 60









0 784 10

Упак.	Кат. №	Дистанционно управляемые светорегуляторы 100-240В - 50/60 Гц Управление кнопками без подсветки	Кол-во модулей
1	0 036 59	<p>Монтаж на DIN рейке Предназначены для локального и дистанционного управления и регулирования уровня яркости.</p> <p>Для ламп накаливания и галогенных ламп с ферромагнитным трансформатором Мощность мин.: 60 Вт - макс.: 600 Вт</p>	2
1	0 036 58	<p>Для люминесцентных ламп с электронными балластами 1-10 В Нагрузочная способность: 800 ВА Ток в цепи управления: макс. 50 мА</p>	2
1	0 036 71	<p>Дистанционные светорегуляторы с возможностью управления устройствами BUS Монтаж на DIN рейке</p> <p>Для ламп накаливания и галогенных 230 В, галог. ламп СНН с ферромагнит. или электрон. трансформатором. Управление с помощью одноклавишной или двухклавишной. кнопки без подсветки или уст-ва управления BUS</p>	6
1	0 036 60	<p>Для люмин. ламп с ПРА 1-10 В (люмин. лампы и компакт. люмин. лампы с подсосед. ПРА, светодиоды). Управление с помощью одноклавишной или двухклавишной кнопки без подсветки или устройства управления BUS. Мощность ПРА: до 1000 ВА. Ток управления 50 мА.</p>	4
1	0 036 80	<p>Источник питания BUS для дистанц. модулей Источник питания BUS для дистанц. управляемых светорегуляторов Кат. № 0 036 60/71 (максимум 8 штук)</p>	2

Упак.	Кат. №	Управляющее устройство для дистанционного светорегулятора
1	2 модуля 0 784 10	<p>Периферийное устройство для дистанционного управления светорегулятором Для управления модульными дистанционными светорегуляторами Кат. № 0 036 60/71 (стр. 758) необходим источник питания Кат. № 0 036 80 (стр. 758) Белый</p> 

Управление освещением Lighting management

Датчики BUS/SCS и BUS/KNX. Основные характеристики и применение

Кат. №	Основные характеристики						Тип соединения	Рекомендации по применению
	Способ монтажа	Технология обнаружения	Питание	Степень защиты IP	Площадь обнаружения	Диаметр зоны обнаружения при высоте установки 2,5 метра		
 0 488 20	потолок	ИК	питание 27 В по шине BUS/SCS или комнатного контроллера	IP 20	45 м ²	Ø8 м	RJ 45	<ul style="list-style-type: none"> • небольшие офисы • прихожие • лобби
 0 488 21	потолок	УЗ	питание 27 В по шине BUS/SCS или комнатного контроллера	IP 20	45 м ²	Ø8 м	RJ 45	<ul style="list-style-type: none"> • комнаты отдыха • закрытые прихожие • лестницы
 0 488 22	потолок	ИК+УЗ	питание 27 В по шине BUS/SCS или комнатного контроллера	IP 20	90 м ²	Ø11 м	RJ 45	<ul style="list-style-type: none"> • офисы • конференц залы • аудитории
 0 488 23	стена	ИК+УЗ	питание 27 В по шине BUS/SCS или комнатного контроллера	IP 42	90 м ²	дальность 11 м	RJ 45	<ul style="list-style-type: none"> • офисы • конференц залы • аудитории
 0 488 24	стена	ИК	питание 27 В по шине BUS/SCS или комнатного контроллера	IP 42	45 м ²	дальность 8 м	RJ 45	<ul style="list-style-type: none"> • небольшие офис • прихожие • лобби
 0 488 25	стена	ИК	питание 27 В по шине BUS/SCS или комнатного контроллера	IP 42	180 м ²	дальность 30 м	RJ 45	<ul style="list-style-type: none"> • склады • высокие потолки
 0 488 30	стена	ИК	питание 27 В по шине BUS/SCS или комнатного контроллера	IP 55	180 м ²	Ø15 м	RJ 45	<ul style="list-style-type: none"> • входы в здание • склады

Кат №, выделенные красным: Новая продукция



0 488 20

0 488 22

0 488 24

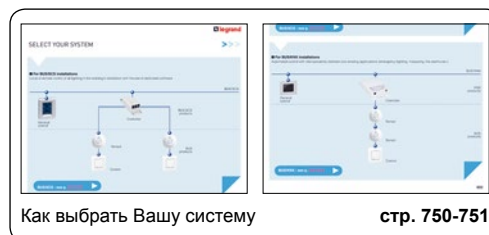

Как выбрать Вашу систему

стр. 750-751

Датчики BUS применяются в системах автоматического управления освещением, кабинеты, офисы, в которых работает несколько сотрудников, помещения для совещаний и т.д.

Используются в сочетании с системой BUS/SCS стр. 762 или с системой BUS/KNX стр. 766.

Режим обнаружения движения: автоматическое включение или выключение освещения после определения занятости.

Режим обнаружения присутствия: включение вручную нажатием на кнопочный выключатель, выключение автоматически.

Заводские установки: время задержки – 15 мин, порог освещенности: 500 Лк для потолочного монтажа, 300 Лк для скрытого монтажа.

Точная регулировка производится при помощи мобильных конфигураторов.

Упак.	Кат. №	Потолочные датчики 360°	Упак.	Кат. №	Угловые датчики BUS (продолжение)
1	0 488 20	Устанавливаются непосредственно на подвесном потолке при помощи крепежных захватов (поставляются в комплекте) или монтажных коробках VatiBox глубиной 50 мм Подключаются к контроллерам SCS или KNX при помощи адаптера RJ 45 Кат. № 0 488 72 ИК датчик монтируемый на потолке 360° Площадь обнаружения 45 м ² Ø 8 м Оптимальное расстояние между двумя датчиками: 6 м Потребляемая мощность в ждущем режиме: 0,2 Вт Полная нагрузка 10 А – 240 В Подключение RJ 45	1	0 488 30	Угловой пассивный ИК датчик SCS 270° режим обнаружения движения и присутствия (кнопки регулировки, портативный конфигуратор или программное обеспечение). Подключение RJ 45 Площадь обнаружения 180 м ² Ø 15,10 м – IP55 Максимальная дальность обнаружения 15 м Потребляемая мощность в ждущем режиме: 0,5 Вт Полная нагрузка 10 А – 240 В
1	0 488 22	Комбинированный (ИК+УЗ) датчик 360° режим обнаружения движения и присутствия (кнопки регулировки, портативный конфигуратор или программное обеспечение). Площадь обнаружения 90 м ² Ø 10,70 м Оптимальное расстояние между двумя датчиками: 10 м Потребляемая мощность в ждущем режиме: 0,5 Вт Полная нагрузка 10 А – 240 В Подключение RJ 45	1	0 488 25	Специальный датчик для коридоров и длинных помещений с направленной головкой Дальность обнаружения Ø 30 м – IP42 Специально адаптирован для длинных и узких помещений. Например: коридоры, очень высокие потолки, склады
1	0 488 21	УЗ датчик монтируемый на потолке 360° Площадь обнаружения 150 м ² Ø 14 м Оптимальное расстояние между двумя датчиками: 12 м Потребляемая мощность в ждущем режиме: 0,5 Вт Полная нагрузка 10 А – 240 В Подключение RJ 45	1	0 784 85	Датчики 180° Максимальная дальность обнаружения движения 10 м – IP 41 ○ Белый
1	0 488 24	Угловые датчики BUS Поставляются к основаниям для крепления Подключаются контроллеру с 2-мя входами Кат. № 488 50 при помощи коммутационного шнура RJ 45/RJ 45 или кабеля BUS/SCS с адаптером RJ 45 Кат. № 488 72 Угловой ИК датчик 180° Площадь обнаружения 45 м ² Ø 8 м – IP 42 Оптимальное расстояние между двумя датчиками: 6 м Потребляемая мощность в ждущем режиме: 0,2 Вт Полная нагрузка 10 А – 240 В Подключение RJ 45	1	0 784 86	Комбинированный (ИК+УЗ) датчик Максимальная дальность обнаружения присутствия 10 м – IP 41 ○ Белый
1	0 488 23	Двойной угловой комбинированный (ИК+УЗ) датчик 360° Комбинированный (ИК+УЗ) датчик 360°, режим обнаружения движения и присутствия (кнопки регулировки, портативный конфигуратор или программное обеспечение). Подключение RJ 45 Площадь обнаружения 90 м ² Ø 10,70 м – IP42 С направленной головкой Оптимальное расстояние между двумя датчиками: 10 м Потребляемая мощность в ждущем режиме: 0,2 Вт Полная нагрузка 10 А – 240 В	1	0 488 28	Датчик освещённости Два варианта использования: – при использовании совместно с датчиками движения позволяет синхронизировать измерение освещенности – измерение освещенности в 1-й зоне без использования датчика движения Для установки параметров модуля измерения освещенности необходимо использовать конфигуратор Кат. № 0 882 30. Подключение к кабелю BUS/SCS с помощью адаптера Кат. № 0 488 72
1	0 488 72		1	0 488 72	Соединители RJ 45-BUS/SCS Позволяют соединить непосредственно между собой контроллер(ы) и датчик посредством шин систем BUS/SCS и разъемов Соединитель-вилка
1	0 488 73		1	0 488 73	Соединитель-розетка
5	0 488 75		5	0 488 75	Коробки для накладного монтажа Используются для накладного монтажа потолочных датчиков. Кат. № 0 488 74, Кат. № 0 488 03, 0 488 07 и 0 488 20. Кат. № 0 488 05/06, 0 488 17, 0 488 21/22 и 0 488 35.

Кат №, выделенные красным: Новая продукция

Управление освещением Lighting management

Устройства управления систем BUS/SCS и BUS/KNX



0 791 75



0 784 73



Рамки серии Mosaic стр. 680

Устройства позволяют производить индивидуальное или централизованное управление освещением. Поставляются с соединителем BUS/SCS Кат. № 0 492 22 (стр.765) для подключения к контроллерам BUS/SCS и KNX. Подключение:

- к стационарному контроллеру в комнате посредством кабеля BUS/SCS с соединителем Кат. № 0 488 72 (стр. 760);
- непосредственно к кабелю BUS/SCS в случае модульного устройства управления.

Упак.	Кат. №	Устройства управления освещением	Упак.	Кат. №	Управление сценариями
1	Mosaic 0 784 75	Устройства управления освещением типа «нажимной кнопки» Устройства управления ВКЛ/ВЫКЛ – одинарные используются для управления одной цепью осветительных приборов <ul style="list-style-type: none"> ○ Белый ● Алюминий 	1	Mosaic 0 784 78	Управление сценариями Дает возможность управлять несколькими контроллерами 4 сценария 4 кнопки позволяющие управлять одним сценарием с одной кнопки Например: – управление уровнем освещенности при открывании жалюзи... <ul style="list-style-type: none"> ○ Белый ● Алюминий
1	0 791 75		1	0 791 78	
1	0 784 72	Устройство управления ВКЛ/ВЫКЛ – двойные Используются для управления двумя цепями осветительных приборов <ul style="list-style-type: none"> ○ Белый ● Алюминий 	1	0 784 72	Устройства дистанционного управления Управление четырьмя сценариями 4 кнопки позволяющие управлять одним сценарием с одной кнопки Например, регулировка освещенности, управление освещенностью при открывании жалюзи... и т.д. ИК управление – 5 сценариев Питание от щелочных элементов LR03 напряжением 1,5 В (поставляются в комплекте) ИК управление с экраном – 16 сценариев Питание от щелочных элементов LR03 напряжением 1,5 В (поставляются в комплекте)
1	0 791 72		1	0 791 72	
1	Mosaic 0 784 71	Устройства управления освещением типа «выключатель» Для управления группой контроллеров: ВКЛ/ВЫКЛ, диммирование, вентиляция, жалюзи 1 клавиша <ul style="list-style-type: none"> ○ Белый ● Алюминий 	1	0 882 32	
1	0 791 71		1	0 882 33	
1	0 784 73	2 клавиши <ul style="list-style-type: none"> ○ Белый ● Алюминий 	1	0 784 73	
1	0 791 73		1	0 791 73	

Кат. №	ОСНОВНЫЕ ХАРАКТЕРИСТИКИ		СОВМЕСТИМОСТЬ С ИСТОЧНИКАМИ СВЕТА							
	Количество выходов	Напряжение электропитания	Галогенные лампы	Галогенные лампы сверхнизкого напряжения с отдельным ферромагнитным или электронным трансформатором	Люминисцентные лампы	Люминисцентные лампы с отдельным ферромагнитным или электронным балластом	Светодиоды	Компактные люминисцентные лампы с балластом 1-10 В	Балласты DALI	Силовые установки
ВКЛ/ВЫКЛ 0 488 40 0 488 41	1	240 В	3600 Вт	3600 Вт	1 x 1000 BA	1 x 1000 BA	1 x 500 Вт	1 x 1000 BA	-	-
		100 В	1800 Вт	1800 BA	1 x 500 BA	1 x 500 BA	1 x 250 Вт	1 x 500 BA	-	-
	2	240 В	3600 Вт	3600 Вт	2 x 1000 BA	2 x 1000 BA	2 x 500 Вт	2 x 1000 BA	-	-
		100 В	1800 Вт	1800 BA	2 x 500 BA	2 x 500 BA	2 x 250 Вт	2 x 500 BA	-	-
ДИММИРОВАНИЕ 0 488 42 0 488 43 0 488 44 0 488 45	2	240 В	3600 Вт	3600 Вт	2 x 1000 BA	2 x 1000 BA	2 x 500 Вт	2 x 1000 BA	-	-
		100 В	1800 Вт	1800 BA	2 x 500 BA	2 x 500 BA	2 x 250 Вт	2 x 500 BA	-	-
	4	240 В	3600 Вт	3600 Вт	4 x 1000 BA	4 x 1000 BA	4 x 500 Вт	4 x 1000 BA	-	-
		100 В	1800 Вт	1800 BA	4 x 500 BA	4 x 500 BA	4 x 250 Вт	4 x 500 BA	-	-
	4	240 В	-	-	-	-	-	-	балласты 4 x 32	-
		100 В	-	-	-	-	-	-	-	-
2	240 В	2000 Вт	2000 BA	-	-	2 x 500 Вт мин 40 Вт(1) на один выход	-	-	-	
	100 В	1000 Вт	1000 BA	-	-	2 x 500 Вт мин 20 Вт(1) на один выход	-	-	-	
МНОГОФУНКЦИОНАЛЬНЫЕ 0 488 47	2 освещение + 2 автоматизация	240 В	3600 Вт	3600 BA	2 x 1000 Вт	2 x 1000 BA	2 x 500 Вт	2 x 1000 BA	-	500 BA
		100 В	1800 Вт	1800 BA	2 x 500 Вт	2 x 500 BA	2 x 250 Вт	2 x 500 BA	-	500 BA

1: Совместимо со всеми типами диммируемых светодиодов

Управление освещением Lighting management

DIN контроллеры системы BUS/SCS

Кат. №	ОСНОВНЫЕ ХАРАКТЕРИСТИКИ			СОВМЕСТИМОСТЬ С ИСТОЧНИКАМИ СВЕТА ■ вкл/выкл ■ диммирование ■ автоматизация								
	Количество выходов	Количество модулей	Электропитание	Галогенные лампы	Галогенные лампы сверхнизкого напряжения с отдельным ферромагнитным или электронным трансформатором	Люминисцентные лампы	Люминисцентные лампы с отдельным ферромагнитным или электронным балластом	Светодиоды	Компактные люминисцентные лампы с балластом 1-10 В	Балласты DALI	Силовые установки	
ВКЛ/ВЫКЛ 0 026 00 0 026 01 0 026 02 0 026 04	1	4	240 В	1 x 3600 Вт	1 x 3600 Вт	1 x 1000 ВА	1 x 1000 ВА	1 x 500 Вт	-	-	-	
			100 В	1 x 1800 Вт	1 x 1800 Вт	1 x 500 ВА	1 x 500 ВА	1 x 250 Вт	-	-	-	
	2	4	240 В	2 x 3600 Вт	2 x 3600 Вт	2 x 1000 ВА	2 x 1000 ВА	2 x 500 Вт	-	-	-	
			100 В	2 x 1800 Вт	2 x 1800 Вт	2 x 500 ВА	2 x 500 ВА	2 x 250 Вт	-	-	-	
	4	6	240 В	4 x 3600 Вт	4 x 3600 Вт	4 x 1000 ВА	4 x 1000 ВА	4 x 500 Вт	-	-	-	
			100 В	4 x 1800 Вт	4 x 1800 Вт	4 x 500 ВА	4 x 500 ВА	4 x 250 Вт	-	-	-	
	8	10	240 В	8 x 3600 Вт	8 x 3600 Вт	8 x 1000 ВА	8 x 1000 ВА	8 x 500 Вт	-	-	-	
			100 В	8 x 1800 Вт	8 x 1800 Вт	8 x 500 ВА	8 x 500 ВА	8 x 250 Вт	-	-	-	
ДИММИРОВАНИЕ 0 026 12 0 026 21 0 026 22 0 026 33	4	10	240 В	-	-	-	-	-	4 x 1000 ВА	-	-	
			100 В	-	-	-	-	-	4 x 500 ВА	-	-	
	1	6	240 В	1 x 1000 Вт	1 x 1000 ВА	-	-	1 x 500 Вт ⁽¹⁾	-	-	-	
			100 В	1 x 500 Вт	1 x 500 ВА	-	-	1 x 250 Вт	-	-	-	
	2	6	240 В	2 x 400 Вт	2 x 400 ВА	-	-	1 x 200 Вт ⁽¹⁾	-	-	-	
			100 В	2 x 200 Вт	2 x 200 ВА	-	-	1 x 100 Вт	-	-	-	
	8	10	240 В	-	-	-	-	-	-	балласты 8 x 10	-	
			100 В	-	-	-	-	-	-	-	-	
МНОГОФУНКЦИОНАЛЬНЫЕ 0 038 41 0 038 42 0 038 44	1	2	240 В	-	-	-	-	-	-	-	4 А x 1 выхода	
			100 В	-	-	-	-	-	-	-	-	-
	2	2	240 В	-	-	-	-	-	-	-	-	2 А x 2 выхода
			100 В	-	-	-	-	-	-	-	-	-
	4	2	240 В	-	-	-	-	-	-	-	-	2 А x 4 выхода
			100 В	-	-	-	-	-	-	-	-	-

1: Совместимо со всеми типами диммируемых светодиодов

Кат №, выделенные красным: Новая продукция

Управление освещением

Система BUS/SCS. Комнатные контроллеры



0 488 42

0 488 48

Подключение:

- к датчику при помощи патч-корда или кабеля RJ 45, или кабеля BUS/SCS с соединителем RJ 45 Кат. № 0 488 72 (стр. 760);
- к BUS/SCS непосредственно проводом или при помощи кабеля с соединителем RJ 45/BUS/SCS Кат. № 0 488 72 (стр. 760).

Каждый из выходов может управляться датчиком и/или индивидуальным либо централизованным устройством управления BUS/SCS.

Конфигурирование системы с устройствами управления и датчиками:

- по умолчанию с использованием стандартных установленных параметров;
- выбором необходимых параметров при помощи функциональных кнопок или при помощи портативного конфигуратора Кат. № 0 882 30 (стр.757) (посредством датчиков) – Режим «нажать и изучить»;
- при помощи программного обеспечения Кат. № 0 488 80 (стр. 765).

Упак.	Кат. №	Контроллеры вкл/выкл
1	0 488 40	1 выход – 16 А
1	0 488 41	2 выхода – 16 А

Комнатные контроллеры с диммированием

1	0 488 44	Для протокола DALI 4 выхода для балластов DALI 16 балластов на выход
1	0 488 42	Для балластов 1-10 В 2 выхода Макс. 1000 ВА переменного тока на выход
1	0 488 43	4 выхода Макс. 1000 ВА переменного тока на выход
1	0 488 45	Для галогенных ламп низкого и сверхнизкого напряжения 2 выхода, все нагрузки Макс. 1000 ВА переменного тока на выход

Мультифункциональные контроллеры с диммированием

1	0 488 47	2 выхода – 16 А 2 выхода, выделенные для управления шторами и Рольставнями
---	----------	---

Аксессуары RJ 45

10	0 488 68	Разветвитель RJ 45
----	----------	--------------------

Управление освещением

Система BUS/SCS. Контроллеры на DIN рейку

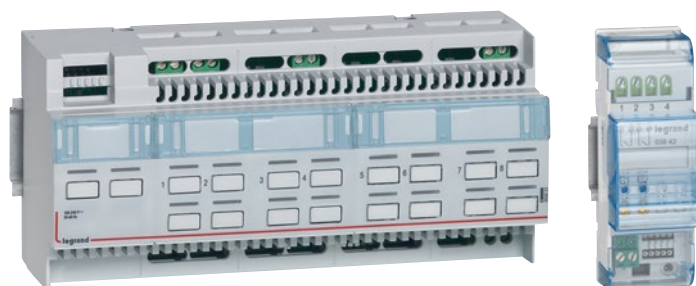

0 026 33

0 038 42

Контроллеры на DIN рейку и интерфейсы подключаются к BUS/SCS при помощи кабеля BUS/SCS.

Каждый выход является независимым и может использоваться в сочетании с устройством управления.

Конфигурирование системы с устройствами управления и датчиками:

- интуитивно с устройством Кат. № 0 035 70 (модуль адресации);
- выбором необходимых параметров при помощи функциональных кнопок;
- при помощи программного обеспечения Кат. № 0 488 80 (стр. 765)

Упак.	Кат. №	Контроллеры вкл/выкл
1	0 026 00	1 выход 16 А – 230 В 4 DIN-модуля
1	0 026 01	2 выхода 16 А – 230 В 4 DIN-модуля
1	0 026 02	4 выхода 16 А – 6 DIN модулей
1	0 026 04	8 выходов 16 А 10 DIN модулей

Контроллеры с диммированием

1	0 026 12	Для балласта 1 - 10 В 4 выхода - максимум 1000 ВА на выход 10 модулей DIN 17,5 мм
1	0 026 21	Для галогенных ламп низкого и сверхнизкого напряжения 6 модулей DIN 17,5 мм
1	0 026 21	1 выход - максимум 1000 Вт
1	0 026 22	2 выхода - максимум 500 Вт на выход
1	0 026 33	Для протокола DALI 10 модулей DIN 17,5 мм 8 выходов Максимум 16 балластов на выход, управление фреймами

Универсальные контроллеры

1	0 038 41	Нормально разомкнутый контакт Для рольставней и электродвигателей 2 модуля DIN 17,5 мм 1 выход x 16 А
1	0 038 42	2 выхода x 6 А
1	0 038 44	4 выхода x 6 А

Модуль адресации

1	0 035 70	Для использования совместно с контроллерами на DIN рейку и контроллерами освещения ВКЛ/ВЫКЛ для автоматических устройств или заказных конфигураций 2 модуля DIN 17,5 мм
---	----------	--

Управление освещением

Устройства контроля и оборудование на DIN рейку



Управление освещением

Программное обеспечение BUS/SCS и аксессуары



0 035 62



0 792 77



0 488 81







0 882 35



0 882 30

Упак.	Кат. №	Диспетчер зон
1	0 026 45	Выполняет 2 функции: - управляет программированием сценариев (например по графикам, освещением, режимом занятости и т.д.) - связывает посредством IP интерфейса инфраструктуру BUS/SCS и IP сеть. Требует использования источника питания Кат. № 0 634 42. Для функционирования требуется пакет программ Кат. № 0 488 81 или пакет программ диспетчеризации Кат. № 0 488 82 (см. на этой стр. справа). 6 модулей DIN 17,5 мм
1	Mosaic 0 784 79	Различные сценарии работы системы BUS/SCS Имеется опция работы в режимах, заданных по времени. Для скрытого монтажа в коробке Кат. № 0 892 79 или 0 893 79. В сочетании с модулем Кат. № 0 035 51 (см. ниже) позволяет создать различные сценарии без использования программных средств. Для использования в комплекте с рамками Mosaic Кат. № 0 784 70 (белые) или 0 791 74 (цвет алюминий), поставляемых вместе с суппортами.
		Шлюзы расширения Дают возможность системе BUS/SCS обмениваться данными с другими системами
1	0 035 51	Модуль сценариев Позволяет создавать сценарии работы системы при помощи связи с устройством Mosaic Кат. № 0 784 74.
1	0 035 53	Межблочные соединения - BUS/SCS Используется для выполнения традиционных проводных соединений (например, выключателей, таймера, внешнего датчика) 2 независимых контакта 2 модуля DIN 17,5 мм
1	0 035 62	Расширение BUS - BUS/SCS Используется для расширения линии, чтобы включить более 175 изделий и увеличить длину свыше 300 м и таким образом обеспечить идентификацию изделий на этой же линии Требует использования источника питания Кат. № 0 035 60/67. 2 модуля DIN 17,5 мм
		Модульные источники питания
1	0 035 60	Для BUS/SCS 230 В пер. тока, 27 В пост. тока - 1,2 А 8 модулей DIN 17,5 мм
1	0 035 67	230 В пер. тока, 27 В пост. тока - 0,6 А 2 модуля DIN 17,5 мм
1	0 634 42	Для Кат. № 0 026 45 220-240 В, 50/60 Гц, 12 В пост. тока - 1.2 А 2 модуля DIN 17,5 мм

Упак.	Кат. №	Пакеты программного обеспечения
1	0 488 80	Пакет 1: - стоимостных оценок комплектующих и систем - программа установки на схеме оборудования в формате AutoCad - конфигурация системы (система адресации и соединения между собой изделий)
1	0 488 81	Пакет 2: - стоимостных оценок комплектующих и систем - программа установки на схеме оборудования в формате AutoCad - конфигурация системы (система адресации и соединения между собой изделий) - использование (мониторинг и техническое обслуживание системы оптимизированного энергопотребления в здании) Опция: дистанционный контроль с персонального компьютера
1	0 488 82	Пакет 3: - стоимостных оценок комплектующих и систем - программа установки на схеме оборудования в формате AutoCad - конфигурация системы (система адресации и соединения между собой изделий) - использование (мониторинг и техническое обслуживание системы оптимизированного энергопотребления в здании) Опция: дистанционный контроль с персонального компьютера - надзор за системой (контроль системы и дистанционное управление оборудованием)
		Кабели BUS/SCS
1	0 492 31	Поставляются на бобинах Длина 100 м
1	0 492 32	Длина 500 м
1	0 492 33	Длина 200 м, не содержащий галогеновых элементов
		Портативные конфигураторы
		Параметры всех датчиков выставлены на заводе-изготовителе - порог освещенности: 500 лк для потолочного монтажа, 300 лк для накладного монтажа; - временная задержка: активированы 15-минутная задержка и режим прохода через зону. Портативные конфигураторы позволяют изменить установленные параметры и отрегулировать чувствительность срабатывания
1	0 882 35	Пошаговое программирование с помощью функциональных кнопок
1	0 882 30	Цифровое программирование с точностью до ближайшего десятичного разряда. Моментальная проверка программирования. Позволяет отображать на дисплее выставляемые параметры. Имеется возможность сохранять в памяти набор выставленных параметров и использовать их для других датчиков.
		Соединители BUS/SCS
10		Позволяют подключить к шине BUS/SCS устройство управления BUS/SCS. Клеммы под винт

Кат. №	Основные характеристики		СОВМЕСТИМОСТЬ С ИСТОЧНИКАМИ СВЕТА						
	Количество выходов	Электропитание	Галогенные лампы	Галогенные лампы сверхнизкого напряжения с отдельным ферромагнитным трансформатором	Люминисцентные лампы	Люминисцентные лампы с отдельным ферромагнитным или электронным балластом	Светодиоды	Компактные люминисцентные лампы с балластом 1-10 В	Балласты DALI
 0 488 62	4	240 В	3600 Вт	3600 Вт	4 x 1000 ВА	4 x 1000 ВА	4 x 500 Вт	4 x 1000 ВА	-
		100 В	1800 Вт	1800 ВА	4 x 500 ВА	4 x 500 ВА	4 x 250 Вт	4 x 500 ВА	-
 0 488 61	2	240 В	2000 Вт	2000 ВА	-	-	-	-	-
		100 В	1000 Вт	1000 ВА	-	-	-	-	-
 0 488 64	4	240 В	-	-	-	-	-	-	балласты 4 x 32
		100 В	-	-	-	-	-	-	
 0 488 66	8	240 В	-	-	-	-	-	-	балласты 8 x 16
		100 В	-	-	-	-	-	-	

Кат №, выделенные красным: Новая продукция

Управление освещением Lighting management

DIN контроллеры системы BUS/KNX

Кат. №	ОСНОВНЫЕ ХАРАКТЕРИСТИКИ			СОВМЕСТИМОСТЬ С ИСТОЧНИКАМИ СВЕТА							
	Количество выходов	Количество модулей	Электропитание	Галогенные лампы	Галогенные лампы сверхнизкого напряжения с отдельным ферромагнитным трансформатором	Люминисцентные лампы	Люминисцентные лампы с отдельным ферромагнитным или электронным балластом	Светодиоды	Компактные люминисцентные лампы с балластом 1-10 В	Балласты DALI	
ВКЛ/ВЫКЛ 0 026 00 + 0 026 34	1	4	240 В	1 x 3600 Вт	1 x 3600 Вт	1 x 1000 ВА	1 x 1000 ВА	1 x 500 Вт	-	-	
			100 В	1 x 1800 Вт	1 x 1800 Вт	1 x 500 ВА	1 x 500 ВА	1 x 250 Вт	-	-	
	2	4	240 В	2 x 3600 Вт	2 x 3600 Вт	2 x 1000 ВА	2 x 1000 ВА	2 x 500 Вт	-	-	
			100 В	2 x 1800 Вт	2 x 1800 Вт	2 x 500 ВА	2 x 500 ВА	2 x 250 Вт	-	-	
0 026 02 + 0 026 34	4	6	240 В	4 x 3600 Вт	4 x 3600 Вт	4 x 1000 ВА	4 x 1000 ВА	4 x 500 Вт	-	-	
			100 В	4 x 1800 Вт	4 x 1800 Вт	4 x 500 ВА	4 x 500 ВА	4 x 250 Вт	-	-	
0 026 04 + 0 026 34	8	10	240 В	8 x 3600 Вт	8 x 3600 Вт	8 x 1000 ВА	8 x 1000 ВА	8 x 500 Вт	-	-	
			100 В	8 x 1800 Вт	8 x 1800 Вт	8 x 500 ВА	8 x 500 ВА	8 x 250 Вт	-	-	
ДИММИРОВАНИЕ 0 026 35	-	-	-	-	-	-	-	-	-	64 балласта	
	0 026 33 + 0 026 34	8	10	240 В	-	-	-	-	-	-	балласты 8 x 16
				100 В	-	-	-	-	-	-	
	0 026 12 + 0 026 34	4	10	240 В	-	-	-	-	-	4 x 1000 ВА	-
				100 В	-	-	-	-	-	4 x 500 ВА	-
0 026 21 + 0 026 34	1	6	240 В	1 x 1000 Вт	1 x 1000 ВА	-	-	-	-	-	
			100 В	1 x 500 Вт	1 x 500 ВА	-	-	-	-	-	
0 026 22 + 0 026 34	2	6	240 В	2 x 400 Вт	2 x 400 ВА	-	-	-	-	-	
			100 В	2 x 200 Вт	2 x 200 ВА	-	-	-	-	-	

Кат №, выделенные красным: Новая продукция



0 488 62



0 488 64

Подключение к кабелю BUS/KNX Кат. № 0 492 91 (стр. 769) при помощи соединителей, установленных на изделии. Конфигурация производится при помощи инструментальных программных средств ETS.

Упак.	Кат. №	Комнатные контроллеры BUS/KNX для диммирования
		Могут управляться по каждому из выходов датчиком и/или отдельным устройством контроля BUS Подключение при помощи шнура, кабеля RJ 45 или кабеля BUS/SCS с установленным разъемом RJ 45 Кат. № 0 488 72
1	0 488 62	Для балласта 1- 10 В 4 выхода Максимум 1000 ВА на выход. Может также обеспечивать управление типа ВКЛ/ВЫКЛ 4-х цепей.
1	0 488 61	Для галогенных ламп низкого и сверхнизкого напряжения 2 выхода Максимум 1000 Вт на выход.
1	0 488 64	Для протокола DALI 4 выхода Максимум 32 балласта на выход.
1	0 488 66	8 выходов Максимум 16 балластов на выход.



0 026 35

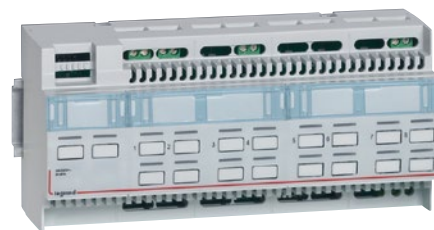

0 026 33

Подключение к кабелю BUS/KNX Кат. № 0 492 91 при помощи соединителей, установленных на изделии. Конфигурация производится при помощи инструментальных программных средств ETS.

Упак.	Кат. №	Контроллеры BUS/KNX для диммирования на DIN рейку
1	0 026 35	Для протокола DALI Используются для индивидуального управления 64 балластами. Поставляются с адресными средствами DALI/ 6 модулей DIN 17,5 мм
1	0 026 34	Контроллеры KNX на DIN рейку Многоканальный контроллер KNX на DIN рейку Для использования с контроллерами BUS/SCS (стр. 763), устройствами управления и датчиками BUS (стр. 760). Для подключения к системе BUS/KNX. Поставляется с источником питания Кат. № 0 035 67 2 + 2 модуля DIN 17,5 мм
1	0 026 00	Контроллеры освещения ВКЛ/ВЫКЛ 1 x 16 А
1	0 026 01	4 модуля DIN 17,5 мм
1	0 026 02	2 x 16 А
1	0 026 02	4 модуля DIN 17,5 мм
1	0 026 04	4 x 16 А
1	0 026 04	6 модулей DIN 17,5 мм
1	0 026 04	8 x 16 А
1	0 026 04	10 модулей DIN 17,5 мм
1	0 026 33	Контроллер с диммированием для протокола DALI 10 модулей DIN 17,5 мм 8 выходов Максимум 16 балластов на выход, управление фреймами
1	0 026 12	Контроллер с диммированием для балласта 1- 10 В 4 выхода - максимум 1000 ВА на выход. 8 x 16 А 10 модулей DIN 17,5 мм
1	0 026 12	Контроллер с диммированием для галогенных ламп низкого и сверхнизкого напряжения 6 модулей DIN 17,5 мм
1	0 026 21	1 выход - максимум 1000 Вт.
1	0 026 22	2 выхода - максимум 500 Вт на выход.

Управление освещением

Устройства контроля системы BUS/KNX



0 488 84



0 035 43



0 035 44

Упак.	Кат. №	Устройство контроля с сенсорным экраном 5,7" – управление сценариями
1	0 488 84	<p>Различные сценарии работы системы BUS/KNX. Для подключения к кабелю BUS/KNX Кат. № 0 492 91 при помощи соединителей, установленных на изделии. Позволяет управлять несколькими контроллерами BUS/KNX. Позволяет осуществить ручное или запрограммированное управление освещением, открывать и закрывать жалюзи и т.п., управлять вентиляторами и оборудованием мультимедиа. Управляет программированием сценариев (например, графиками, освещением, режимом занятости). Поставляется в комплекте с декоративной рамкой цвета алюминий, суппортом и коробкой для скрытого монтажа.</p>
1	0 035 47	<p>Интерфейс BUS/KNX - USB Используется для подключения ПК к системе BUS/SCS через порт USB. 1 модуль DIN 17,5 мм</p>
1	0 035 16	<p>Блок связи с шиной KNX Для увеличения числа устройств в системе KNX более 64-х. Для использования совместно с Кат. № 0 035 12. 2 модуля</p>
1	0 035 12	<p>Модульный источник питания 230 В пер. тока, 29 В пост. тока - 320 мА 4 модуля</p>
1	0 492 91	<p>Кабель BUS/KNX Длина 500 м.</p>
1	0 035 43	<p>Модуль связи IP Шлюз BUS/KNX – IP Выполняет 2 функции: - связывает посредством IP интерфейса инфраструктуру BUS/KNX и IP сеть, чтобы обеспечить дистанционную установку параметров при помощи инструментального ПО ETS; - интерфейс с сетью Internet для дистанционного активирования сценариев посредством выделенной Internet страницы. Обеспечивает работу с системой вне места ее эксплуатации. 4 модуля DIN 17,5 мм</p>
1	0 035 44	<p>Сервер Building Manager Используемые совместно с системой Legrand и системами третьих сторон, эти инструментальные средства позволяют производить: - обработку и соединение данных из разных систем (протоколы KNX, Modbus и Bacnet); - автоматическое управление систем посредством программирования времени, отключения нагрузки, контролирования параметров и т.д.; - мониторинг аварийных режимов и наблюдение за функционированием; - передачу всех данных в общую систему контроля.</p>

Кат №, выделенные красным: Новая продукция

Управление освещением

Шеф-монтаж системы BUS/KNX



■ Принцип действия модуля связи IP Кат. № 0 035 43

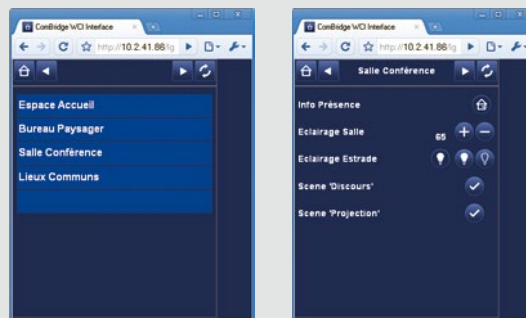

■ Принцип действия шлюза общего контроля Кат. № 0 035 44

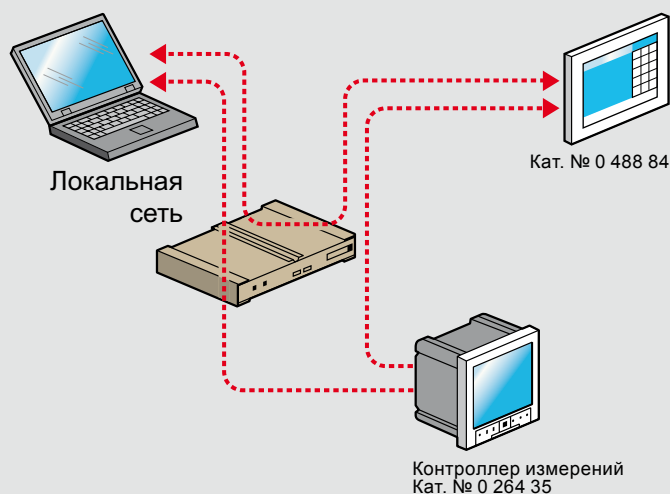



0 784 44

0 784 49

5 738 62

Система Радио/ZigBee®, частота 2,4 ГГц, диапазон действия – 100 м.

При работе совместно с изделиями Радио/ZigBee® в системах BUS/SCS используется интерфейс BUS/SCS - устройство Радио/ZigBee® Кат. № 0 488 32 (см. ниже).

Для использования с рамками серии Mosaic. (см. стр. 680)

Упак.	Кат. №	Настенные беспроводные устройства контроля	Упак.	Кат. №	Выключатели 240 В переменного тока
1	Mosaic 0 784 43	Устройства контроля освещения ВКЛ/ВЫКЛ – одинарные С питанием от литиевых батарей CR 2032 напряжением 3 В (поставляются). Поставляются с суппортом, устанавливаются непосредственно на стену без использования коробки для скрытого монтажа. 2 модуля Позволяют управлять одним устройством Радио ZigBee® (например, 1 контроллером)	1	Mosaic 0 784 47	Выключатели ВКЛ/ВЫКЛ – одинарные Снабжены светодиодами для контроля состояния выхода Максимальная нагрузка – 1 x 2500 Вт/
1	0 791 43	<input type="radio"/> Белый <input type="radio"/> Цвет алюминий	1	0 791 47	<input type="radio"/> Белый <input type="radio"/> Цвет алюминий
1	Mosaic 0 784 44	Устройства контроля освещения ВКЛ/ВЫКЛ – двойные Позволяют управлять двумя устройствами Радио ZigBee® (например, 1 контроллером и одним устройством управления 240 В переменного тока)	1	Mosaic 0 784 48	Выключатели ВКЛ/ВЫКЛ – двойные Снабжены светодиодами для контроля состояния выхода Максимальная нагрузка – 2 x 1000 Вт
1	0 791 44	<input type="radio"/> Белый <input type="radio"/> Цвет алюминий	1	0 791 48	<input type="radio"/> Белый <input type="radio"/> Цвет алюминий
1	Mosaic 0 784 09	Устройства диммирования одинарные Позволяют управлять одним устройством Радио ZigBee® с интерфейсом DALI, балластом 1-10 В, галогенными лампами низкого и сверхнизкого напряжения	1	Mosaic 0 784 27	Выключатели рольставней Рекомендуется устанавливать в коробках для скрытого монтажа глубиной 50 мм.
1	0 791 09	<input type="radio"/> Белый <input type="radio"/> Цвет алюминий	1	0 791 27	<input type="radio"/> Белый <input type="radio"/> Цвет алюминий
1	Mosaic 0 784 28	Устройства контроля рольставней	1	5 738 62	Вкл/Выкл комнатный контроллер освещения 1 выход – 2500 Вт
1	0 791 28	<input type="radio"/> Белый <input type="radio"/> Цвет алюминий	1	5 738 66	Контроллер с диммированием Для балласта 1 – 10 В 1 выход – 500 ВА
1	Mosaic 0 784 49	Устройства управление четырьмя сценариями Обеспечивают управление четырьмя сценариями при помощи четырех кнопок. Например: регулировку уровня освещенности, открытие окон, створок и т.д., а также обычное отключение.	1	5 738 64	Для галогенных ламп низких и сверхнизких напряжений 1 выход – 600 Вт
1	0 791 49	<input type="radio"/> Белый <input type="radio"/> Цвет алюминий	1	0 488 32	Интерфейс BUS/SCS – Радио/ZigBee® Используется для связи между системой BUS/SCS и дополнительным устройством Радио ZigBee® Интерфейс BUS – устройство Радио ZigBee® Устанавливается за подвесным потолком
			1	0 488 37	Ретранслятор Используется для увеличения зоны приема радиосигнала. Источник питания 240 В переменного тока

Управление освещением

Датчики и устройства дистанционного управления Радио /ZigBee®



0 488 14

0 882 32

0 882 33

Упак.	Кат. №	Датчики с питанием 230 В ~ тока
1	0 488 35	<p>Рекомендуемая высота установки: 2,50 м</p> <p>Поле обнаружения: 360°, 90 м² – для рабочих помещений</p> <p>Устанавливается непосредственно на подвесном потолке при помощи крепежных захватов (поставляются) или в коробке для скрытого монтажа глубиной 50 мм.</p> <p>Комбинированный (ИК + УЗ) датчик – Ø 11мм</p> <p>Оптимальное расстояние между двумя датчиками: 10 м.</p> <p>Позволяет обеспечивать точное обнаружение присутствия людей.</p>
1	0 488 14	<p>Поле обнаружения: 270°, 180 м² – для длинных узких помещений, например, коридоров, пассажей, галерей.</p> <p>ИК датчик для накладного монтажа.</p> <p>Дальность обнаружения, в продольном направлении, с лицевой стороны: 10 м.</p> <p>Дальность обнаружения, в поперечном направлении: 30 м (2 x 15 м).</p> <p>Класс защиты IP55.</p> <p>Датчик специально адаптирован для длинных узких помещений, таких как входы в здание, склады, паркинги.</p>
1	0 488 31	<p>ИК датчик с питанием от батарей</p> <p>Источник питания: два щелочных элемента LR 03 напряжением 1,5 В (поставляются)</p> <p>Рекомендуемая высота установки: 2,50 м</p> <p>Поле обнаружения: 270°, 180 м² - для длинных узких помещений, например, коридоров, пассажей, галерей.</p> <p>Датчик для накладного монтажа.</p> <p>Пассивный ИК.</p> <p>Дальность обнаружения, в продольном направлении, с лицевой стороны: 10 м.</p> <p>Дальность обнаружения, в поперечном направлении: 30 м (2 x 15 м).</p> <p>Класс защиты IP55.</p> <p>Датчик специально адаптирован для длинных узких помещений, таких как входы в здание, склады, паркинги.</p>
1	0 882 32	<p>Устройства дистанционного управления – управление четырьмя сценариями</p> <p>Обеспечивают управление по сценарию. Например: регулировка уровня освещенности, управление светом посредством открывания жалюзи и т.д., а также обычное выключение</p> <p>ИК управление/радиочастотное управление – 5 сценариев</p> <p>Питание от двух щелочных элементов LR 03 напряжением 1,5 В (поставляются).</p>
1	0 882 33	<p>ИК управление/радиочастотное управление – 16 сценариев</p> <p>Питание от двух щелочных элементов LR 03 напряжением 1,5 В (поставляются).</p>

Кат №, выделенные красным: Новая продукция

■ Пример использования 1: используется инфраструктура BUS/SCS



Если офис полностью выполнен из стекла и к системе BUS/SCS невозможно осуществить проводное подключение органа управления, у двери можно установить беспроводное устройство управления Радио ZigBee®. Блок расширения – устройство Радио ZigBee® с питанием от 230 В – одновременно обеспечивает регулирование освещения в офисе, а также позволяет выключать и включать его с персонального компьютера.

■ Пример использования 2: используется только устройство Радио ZigBee®

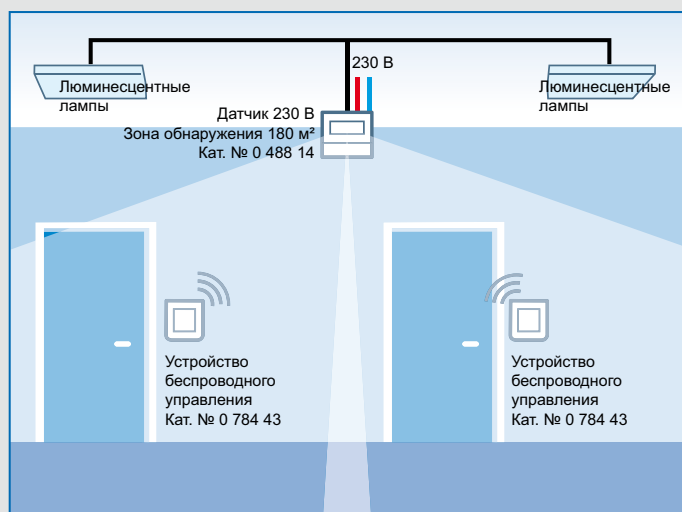

В соответствии с новыми рекомендациями относительно экономии тепла, при ручном включении освещения и автоматическом выключении достигается еще большая экономия, составляющая 55%. Например, если при реконструкции здания большие площади были оснащены детекторами обнаружения присутствия людей, но вертикальная электропроводка с имеющихся точек управления осуществлена быть не может, устанавливаются устройства беспроводного управления Радио ZigBee®.

ZigBee®: ZigBee® представляет собой сертифицированное изделие с профилем параметров, заданных производителем

Активный контроль и управление зданием

Приложение Viewer помещений и здания, предназначенное для проектов в сфере малого бизнеса, может использоваться совместно с сервером Building Manager; при этом обеспечивается взаимодействие между различными подключенными системами, как компании Legrand, так и других поставщиков.

ГЛОБАЛЬНЫЙ МЕНЕДЖМЕНТ РАЗЛИЧНЫХ СИСТЕМ

- Уникальная система со специализированным программным обеспечением: отображение, анализ, аварийная сигнализация
- Мультисистема: автоматическое управление

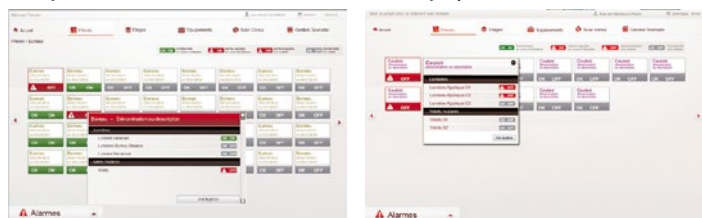

▶▶ Система управления освещением:
Система BUS/SCS: стр. 759-765
BUS/KNX: стр. 766-769

▶▶ Возможность взаимодействия между системой Legrand и другими системами

+ БОЛЬШЕ ИНФОРМАЦИИ

Чтобы получить подробную информацию на разнообразных носителях, как в цифровом виде, так и в виде печатных материалов, свяжитесь с Вашим региональным коммерческим менеджером.



▶ www.legrand.ru



▶ Е-каталог

Контроль помещений и здания

Активный контроль помещений и здания



0 490 04



0 035 44

Упак.	Кат. №	Программное обеспечение мониторинга здания
1	0 490 00	<p>Программное обеспечение мониторинга здания</p> <p>Программное обеспечение, обеспечивающее отображение, анализ и аварийную сигнализацию для проектов в сфере малого бизнеса (оказание услуг):</p> <ul style="list-style-type: none"> – отображение состояния подключенных систем; – простой сценарий управления системами; – отображение аварийной сигнализации; – программирование времени срабатывания устройств. <p>Предназначено для постоянной установки на выделенный ПК.</p> <p>Имеется встроенный мастер конфигурации, обеспечивающий легкое создание проекта и отображение на дисплее предварительно запрограммированных решений Legrand: управления освещением, аварийное освещение, измерение мощности, пожарная сигнализация.</p> <p>При использовании совместно с контроллером помещений и здания Кат. № 0 035 44, обеспечивается контроль всего здания.</p>
1	0 490 04	
1	0 035 44	<p>Сервер Building manager</p> <p>Система автоматического управления, предназначенная для зданий, в сфере малого бизнеса, обеспечивает взаимодействие между различными подключенными системами:</p> <ul style="list-style-type: none"> – решения компании Legrand: управление освещением, аварийное освещение, измерение мощности; – другие решения: обогрев помещений, вентиляция, кондиционирование воздуха и т.д. <p>• Система выполняет следующие функции:</p> <ul style="list-style-type: none"> – сбор данных из различных систем: KNX IP, MODBUS IP, BACNET IP, SCS IP; – программирование сценариев (с алгоритмами), аварийной сигнализации и регистрация данных; – обмен собранными данными с различными системами (например, отображение измеренных значений потребляемой мощности на цифровом дисплее); – включение в общую систему систем вентиляции и кондиционирования воздуха; – отсылка сообщений аварийной сигнализации электронной почтой. <p>• Предназначена для установки в коммутационных шкафах VDI, в которых коммутируются каналы передачи данных от различных систем.</p> <p>• Может использоваться с ПО мониторинга и здания Кат. № 0 490 00 или 0 490 04 для отображения состояния системы.</p> <p>• Функционирует вместе со следующими предлагаемыми компонентами:</p> <ul style="list-style-type: none"> – предложение по измерению: с преобразователем интерфейсов RS 485/IP Кат. № 0 046 88 или с модулями связи Кат. № 0 146 76/78, используемыми совместно с блоком управления измерениями Кат. № 0 146 69; – предложение по освещению – система BUS/KNX: с преобразователем интерфейсов KNX/IP Кат. № 0 035 43; – предложение по освещению – система BUS/KNX: с контроллером занятости помещений и зон Кат. № 0 026 45; – актинометрическое предложение – система BUS/KNX: с контроллером занятости помещений и зон Кат. № 0 026 45; – предложение по аварийному освещению с интерфейсом управления для адресуемых автономных блоков аварийного освещения Кат. № 0 626 00.

Кат. №, выделенные красным: Новая продукция

Контроль помещений и здания

Активный контроль помещений и здания

Активный контроль помещений и здания системой BUS/KNX с использованием нескольких систем Legrand или других систем



1-й пример: Активный контроль помещений и здания при помощи ПО мониторинга помещений и здания Кат. № 0 490 00 или 0 490 04 – отображение, анализ и аварийная сигнализация

2-й пример: Активный контроль помещений и здания при помощи ПО мониторинга помещений и здания Кат. № 0 490 00 или 0 490 04 + сервер Building manager Кат. № 0 035 44 для обеспечения взаимодействия между различными подключенными системами:

- решения компании Legrand: управление освещением, аварийное освещение, измерение мощности, пожарная сигнализация;
- другие решения: обогрев помещений, вентиляция, кондиционирование воздуха и т.д.

Пример: Управление освещением + аварийное освещение + измерение мощности

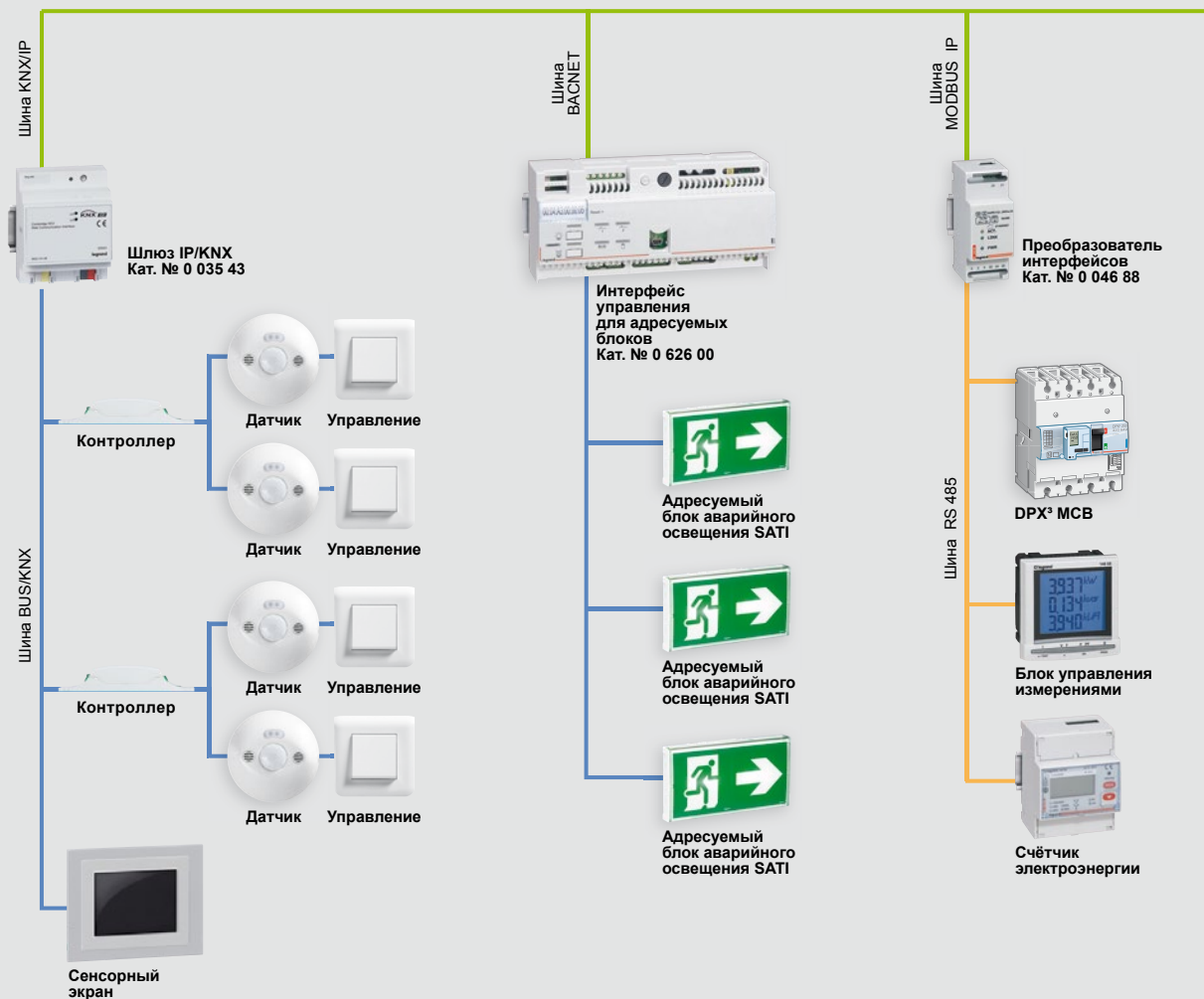

Решения для медицинских учреждений Eliocad²

Legrand предлагает инновационные решения, в которых высокая эффективность использования электроэнергии сочетается с обеспечением максимального комфорта как для пациентов, так и для обслуживающего персонала.

МОДЕЛЬНЫЙ РЯД

Прикроватные блоки

- 3 типа: со светодиодными светильниками, люминесцентными светильниками и для прокладки газовых труб
- Совместимость с механизмами системы функций Mosaic
- Антибактериальное исполнение



▶▶▶ Прикроватные блоки со светодиодными светильниками, стр. 776



▶▶▶ Прикроватные блоки с люминесцентными светильниками, стр. 777



▶▶▶ Короб для прокладки газовых труб, стр. 778



▶▶▶ Механизмы Mosaic в антибактериальном исполнении, стр. 779

Устройства вызова



▶▶▶ Ручные устройства вызова с магнитными розетками, стр. 783



▶▶▶ Придверные устройства вызова BUS/SCS, стр. 784



▶▶▶ Устройства вызова для санузлов, стр. 783



▶▶▶ Браслет для контроля доступа и перемещения пациента, стр. 787

Устройства сигнализации вызова медперсонала



▶▶▶ Пульты приема вызова медсестры, стр. 785



▶▶▶ Дополнительная индикация на дисплее в коридоре, стр. 784



▶▶▶ Дополнительная индикация на дисплее в коридоре, стр. 784

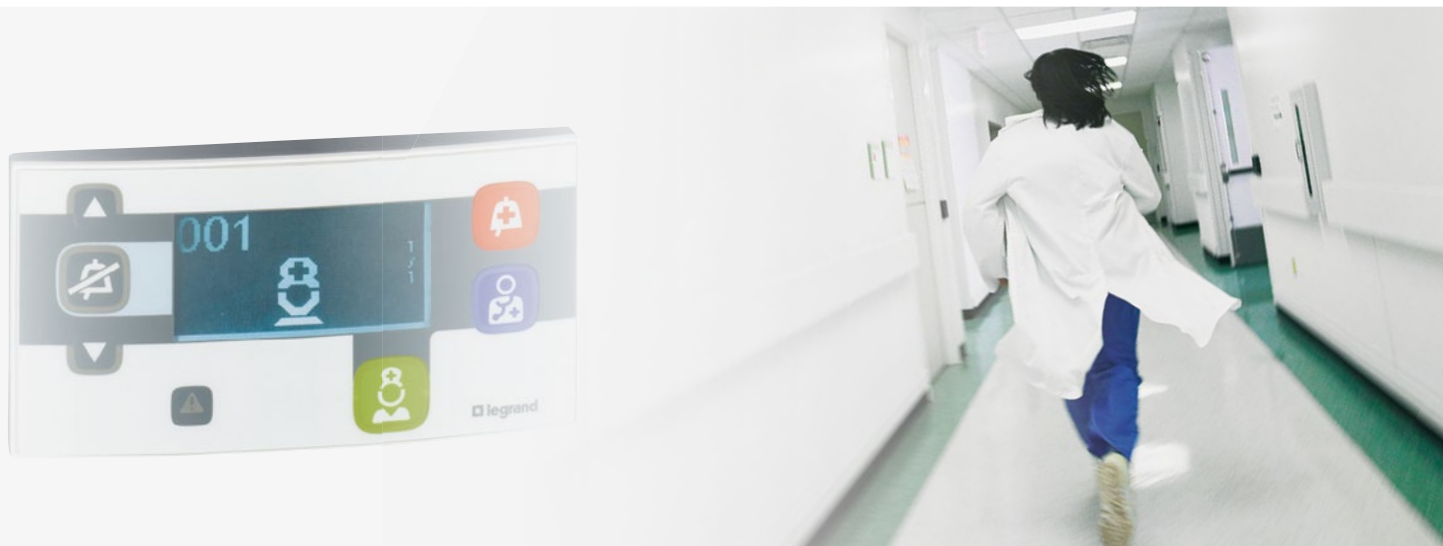

ДОПОЛНИТЕЛЬНАЯ ИНФОРМАЦИЯ

Дополнительная информация доступна в электронных и печатных рекламных материалах или у представителя Группы Legrand в вашем регионе



▶ WWW.LEGRAND.RU



▶ Е-КАТАЛОГ



▶ QR-КОД



▶ КАТАЛОГ "ELIOCAD²: РЕШЕНИЯ ДЛЯ МЕДИЦИНСКИХ УЧРЕЖДЕНИЙ"

Eliocad² Прикроватные блоки

общего назначения



0 783 31



0 783 87

Идеальны для использования в домах престарелых, амбулаториях, санаториях и т.п., а также для домашнего использования.

Упак.	Кат. №	Прикроватные блоки со светодиодными светильниками
		Очень низкое потребление электроэнергии. Срок службы – 100 000 ч. IP 20-IK 04 Материал – алюминий, цвет серый, антибактериальное исполнение. Класс защиты светильника I Удовлетворяют требованиям EN 60598-1, EN 60598-2-25, EN 12464-1
1	0 783 30	Прикроватный блок со светильником только для чтения Управление с помощью выносного выключателя (в комплект не входит). Длина блока – 0,97 м
1	0 783 31	Прикроватный блок со светильником только для чтения Встроенный антибактериальный выключатель со шнурком Суппорты для установки изделий серии Mosaic, включая устройства вызова м/с: 3 модуля с одной стороны блока и 4 с другой Длина блока – 1,40 м
1	0 783 32	Прикроватный блок, не укомплектованный механизмами Mosaic Прикроватный блок, не укомплектованный механизмами Mosaic Светильники: общий и для чтения Суппорты для установки изделий серии Mosaic, включая устройства вызова м/с: по 4 модуля с каждой стороны блока Длина блока – 1,40 м
1	0 783 87	Прикроватный блок, укомплектованный антибактериальными механизмами Mosaic - 1 заглушка на 2 модуля - 1 переключатель на два направления для светильника общего освещения - 1 выключатель со шнурком светильника для чтения - 2 розетки 2К+3 немецкого стандарта Длина блока – 1,40 м

ВСПОМОГАТЕЛЬНЫЕ УСТРОЙСТВА И УСТРОЙСТВА ДИСТАНЦИОННОГО УПРАВЛЕНИЯ

Модульные автоматические выключатели, АВДТ и ВДТ серии DX³ имеют общие вспомогательные устройства и электродвигательные приводы

ПОЗНАКОМЬТЕСЬ С НОВОЙ СЕРИЕЙ

- Идеально подходят для устройств защиты
- Простота доступа и возможность визуального контроля зажимов
- Возможность установки шины питания



Вспомогательные контакты
Стр. 186



Независимые расцепители
Стр. 186



Расцепители минимального напряжения
Стр. 186



Электродвигательные приводы
Стр. 186

ДОПОЛНИТЕЛЬНАЯ ИНФОРМАЦИЯ



► Е-КАТАЛОГ



► QR-КОД

Eliocad² Прикроватные блоки

общего назначения

**антибактериальное
исполнение**



0 783 36



0 783 38



0 783 42

освещение комнаты с регулируемой интенсивностью

Идеальны для использования в домах престарелых, амбулаториях, санаториях и т.п., а также для домашнего использования.

Упак.	Кат. №	Прикроватный блок со светодиодными светильниками, оснащенный системой динамического освещения
1	0 783 36	<p>Очень низкое потребление энергии Срок службы – 100.000 ч. IP 20-IK 04 Материал – алюминий, цвет серый, антибактериальное исполнение Класс защиты светильника Удовлетворяют требованиям EN 60598-1, EN 60598-2-25, EN 12464-1 Блок оснащен датчиком уровня освещенности для автоматической регулировки спектра излучения (от белого до янтарно-желтого) в соответствии с изменением естественного освещения, чтобы уменьшить его дефицит Светодиодное освещение для комнаты и для чтения</p> <p> Прикроватный блок, укомплектованный антибактериальными механизмами Mosaic</p> <ul style="list-style-type: none"> - 1 заглушка на 2 модуля - 1 заглушка на 1 модуль - 1 выключатель со шнуром светильника для чтения - 2 розетки 2К+3 немецкого стандарта <p>Длина блока – 1,40 м</p>

Упак.	Кат. №	Прикроватные блоки со светодиодными/люминесцентными светильниками
1	0 783 38	<p>Класс защиты IP 20, класс ударопрочности светильника IK 04 Материал – алюминий, цвет серый, антибактериальное исполнение Удовлетворяют требованиям EN 60598-1, EN 60598-2-25, EN 12464-1 Светодиодный светильник для чтения Люминесцентный светильник с лампой T5 с электронным балластом для освещения комнаты</p> <p>Прикроватный блок, не укомплектованный механизмами Mosaic</p> <p>Суппорты для установки изделий серии Mosaic, включая устройства вызова м/с: по 4 модуля с каждой стороны блока Длина блока – 1,47 м</p> <p>Прикроватный блок, укомплектованный антибактериальными механизмами Mosaic</p> <ul style="list-style-type: none"> - 1 заглушка на 2 модуля - 1 переключатель на два направления для освещения помещения - 1 выключатель со шнуром светильника для чтения - 2 розетки 2К+3 немецкого стандарта <p>Длина блока – 1,47 м</p>
1	0 783 60	<p>Прикроватный блок с возможностью светорегулирования, укомплектованный антибактериальными механизмами Mosaic</p> <ul style="list-style-type: none"> - 1 заглушка на 2 модуля - 1 заглушка на 1 модуль - 1 выключатель со шнуром светильника для чтения - 2 розетки 2К+3 немецкого стандарта <p>Регулирование освещения помещения возможно при помощи кнопочного выключателя, кнопочного выключателя со шнуром и/или ручного устройства вызова м/с (Кат. № 0 783 42/0 783 44)</p> <p>Длина блока – 1,47 м</p>
1	0 783 42	<p>Длина блока – 1,47 м</p>



Выключатель кнопочный со шнуром и переключатель на два направления со шнуром. **стр. 779**



Устройство вызова медсестры BUS/SCS с магнитным разъемом. **стр. 783**



Eliocad² Прикроватные блоки

специального назначения для медицинских учреждений, больниц, клиник и т.д.

**антибактериальное
исполнение**



0 783 86



0 783 97



Пример установки магнитной розетки 0 782 41 (стр. 779) и розетки 0 771 32 в прикроватный блок 0 783 41



Пример установки направленного светуказателя Кат. № 0 785 10



Пример короба для газовых труб ALS 0 783 51

Таблицу выбора механизмов в антибактериальном исполнении серии Mosaic см. на **стр. 789**

Идеальны для использования в условиях медицинских учреждений. Удовлетворяют требованиям существующих стандартов освещенности: EN60598-1, EN 60598-2-25, EN 12464-1, NFX 90-003-1. Отдельное конструктивное исполнение осветительной и газовой аппаратуры, что позволяет инженерам-электрикам и инженерам-газовикам независимо друг от друга безопасно выполнять техническое обслуживание оборудования.

Упак.	Кат. №	Прикроватные блоки с люминесцентными лампами T5
		IP 20-IP 04 Материал – алюминий, цвет серый, антибактериальное исполнение Освещение лампой T5 с электронным балластом: - 300 лк область чтения - 100 лк освещение помещения Возможность установки модуля дистанционного управления освещением или рольставнями (Кат. № 0 783 78/79 стр. 779) при помощи ручных устройств вызова (Кат. № 0 782 44 стр. 783) Суппорты для установки любых изделий Mosaic Класс защиты светильника I Прикроватный блок, не укомплектованный изделиями Mosaic Освещение помещения: 1 x 39 Вт Освещение для чтения: 1 x 24 Вт Суппорты для установки изделий серии Mosaic, включая устройства вызова м/с: по 4 модуля с каждой стороны блока Длина блока – 1,20 м
1	0 783 45	Прикроватный блок, укомплектованный антибактериальными изделиями Mosaic - 1 заглушка на 2 модуля - 1 переключатель на два направления для освещения помещения - 1 выключатель со шнуром светильника для чтения - 2 розетки 2K+3 немецкого стандарта Освещение помещения: 2 x 24 Вт Освещение для чтения: 1 x 24 Вт Длина блока – 1,20 м
1	0 783 86	Прикроватный блок, не укомплектованный изделиями Mosaic Освещение помещения: 2 x 39 Вт Освещение для чтения: 1 x 24 Вт Суппорты для установки изделий серии Mosaic, включая устройства вызова м/с: по 8 модулей с каждой стороны блока Длина блока – 1,60 м
1	0 783 85	Прикроватный блок с дополнительным освещением, укомплектованный антибактериальными изделиями Mosaic Освещение помещения: 2 x 39 Вт Освещение для чтения: 1 x 14 Вт Дополнительное освещение для медицинского обследования: освещенность 300 лк над кроватью Суппорты на 16 модулей, оснащенные механизмами антибактериального исполнения серии Mosaic: - 4 заглушки установочных мест на 2 модуля - 1 выкл. освещения для мед. обследования - 1 розетка RJ 45, FTP Кат. 6 (неподключенная) - 1 переключатель на два направления для освещения помещения - 1 выключатель со шнуром светильника для чтения - 2 розетки 2K+3 немецкого стандарта Длина блока – 1,60 м
1	0 783 97	Длина блока – 1,60 м

Упак.	Кат. №	Прикроватные блоки с люминесцентными лампами T5 (продолжение)
		Прикроватный блок с дополнительным освещением, укомплектованный антибактериальными изделиями Mosaic Освещение помещения: 2 x 28 Вт Освещение для чтения: 1 x 24 Вт Дополнительное освещение для медицинского обследования: 1 x 24 Вт Суппорты на 16 модулей, оснащенные механизмами антибактериального исполнения серии Mosaic: - 1 магнитная розетка Кат. № 0 782 45 для подключения ручного устройства вызова с функцией управления освещением (Кат. № 0 782 42) – 2 модуля - 2 заглушки на 1 модуль (x 2) - 1 выключатель освещения для медицинского обследования - 1 розетка RJ 45, FTP Кат. 6 (неподключенная) - 2 розетки 2K+3 немецкого стандарта Длина блока – 1,60 м
1	0 783 88	
		Устройства для подводки медицинских газов Короб для прокладки газовых труб IP 40 Материал – алюминий, цвет серый, антибактериальное исполнение Удовлетворяет требованиям стандарта относительно медицинских газов FDS-90-155 Длина – 3 м Возможность установки суппортов для газовых разъемов Кат. № 0 783 51/52/53
4	0 783 50	
		Суппорты для газовых разъемов Для монтажа газовых разъемов в короб Кат. № 0 783 50 Материал – поликарбонат, цвет серый, антибактериальное исполнение Для монтажа разъема ALS Для монтажа разъема DKD Для монтажа разъема Caouet
1	0 783 51	
1	0 783 52	
1	0 783 53	



Устройство вызова медсестры BUS/SCS с магнитным разъемом.
стр. 783



Eliocad² Прикроватные блоки

Устройства управления



0 783 75



0 783 78



0 782 41



Магнитный разъем



0 782 45

Упак.	Кат. №	Устройства управления освещением
1	0 783 75	Иновация Legrand: шнур состоит из 2-х частей, соединенных цанговым зажимом, что исключает поломку механизма при чрезмерном приложении силы Переключатель на два направления со шнуром 1 модуль 230 В – 2 А Цвет белый, антибактериальное исполнение Шнур серого цвета, антибактериальное исполнение
1	0 783 76	Выключатель кнопочный со шнуром 1 модуль 230 В – 2 А Цвет белый, антибактериальное исполнение Шнур серого цвета, антибактериальное исполнение
1	0 783 77	Модули дистанционного управления 230 В переменного тока Блоки для управления освещением и других функций безопасного сверхнизкого напряжения SELV, выполняемых при помощи ручных устройств вызова Различные варианты установки, в том числе в прикроватных блоках для мед. учреждений (стр. 778) Подключение – винтовые клеммы Модуль для управления 4 цепями освещения (например, освещение помещения, освещение для чтения, дополнительное освещение, дежурное освещение и т.д.) Совместим с ручным устройством вызова Кат. № 0 782 42 (стр. 783) Размеры: 230 x 71 x 44 мм
1	0 783 78	Модуль для управления 2 выходами для освещения (освещение помещения и освещение для чтения), а также для управления рольставнями (вверх, вниз) и многофункциональным выходом 1 x 16 А Совместим с ручным устройством вызова Кат. № 0 782 44 (стр. 783) Размеры: 230 x 71 x 44 мм
1	0 783 79	Модуль для управления 2 выходами для освещения (помещение с регулируемым освещением и освещение для чтения) с запоминанием уровня, а также для управления рольставнями (вверх, вниз) и многофункциональным выходом 1 x 16 А Совместим с ручным устройством вызова Кат. № 0 782 44 (стр. 783) Размеры: 230 x 71 x 44 мм

Eliocad² Прикроватные блоки

индивидуального исполнения

МОНТАЖ И ОБОРУДОВАНИЕ

Для заказа индивидуальных конфигураций, пожалуйста, свяжитесь с нами.



- Возможность выбора длины: от 1,2 м до 1,6 м
- Возможность выбора типа освещения (помещения – зоны чтения – ухода за пациентом)
- Возможность выбора размерности суппортов под Mosaic и их местоположения
- Возможность выбора длины шнуров выключателей и конфигурации подводки медицинских газов
- Возможность выбора уровня освещенности, ферромагнитного или электронного балласта
- Подводка газов: справа или слева

* Дополнительные аксессуары, нестандартные комплектации – под заказ

1	0 782 41	Механизмы магнитных розеток для ручных устройств вызова 2 модуля Цвет белый, антибактериальное исполнение Розетка для ручного устройства вызова, только «Вызов» Магнитный разъем без направляющих элементов, предназначенный для ручного устройства вызова Кат. № 0 782 40 (стр. 783) Иновация Legrand: Подключение и отключение вилки в любом направлении, без опасности ее поломки
1	0 782 45	Розетка для ручных устройств вызова с дополнительными функциями: «Вызов+Свет» и «Вызов+Свет+Рольставни» Магнитный разъем с ключом, предназначенный для ручных устройств вызова Кат. № 0 782 42/44 (стр. 783)

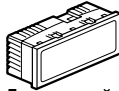

Устройства автоматического управления освещением, позволяющие пациентам ориентироваться в помещении и находить дорогу (в туалет или ванную комнату).

Упак.	Кат. №	Для установки в комнате/палате	Упак.	Кат. №	Для установки в санузлах
1	0 784 54	<p>Сочетание датчиков движения и световых указателей</p> <p>Выключатель с ИК-датчиком движения, с нейтралью, трехпроводный</p> <p>Монтаж на расстоянии макс. 30 см от уровня пола, обнаружение движения пациента, когда он встал с кровати</p> <p>Позволяет включить свет и включить световые указатели</p> <p>Для оптимальной работы рекомендуется устанавливать в одной комнате 2-3 детектора</p> <p>Диапазон обнаружения регулируется от 3 до 10 м</p> <p>Горизонтальный угол обнаружения: 180 °</p> <p>Пороговое значение освещенности регулируется в пределах от 3 до 1000 лк</p> <p>Время задержки регулируется в пределах от 1 с до 16 мин. с повторением цикла до тех пор, пока обнаруживается движение</p> <p>Для монтажа в коробке глубиной минимум 40 мм</p> <p>Для скрытого монтажа использовать рамку Кат. № 0 788 22 и суппорт Кат. № 0 802 51</p> <p>2 модуля</p>  <p>Цвет белый</p> <p>Световые указатели</p> <p>Для скрытого монтажа использовать рамку Кат. № 0 788 22 и суппорт Кат. № 0 802 51</p> <p>Возможность выбора номинальной мощности (0,2 Вт и 1 Вт)</p>	1	0 488 06	<p>Комбинированный (ИК+ультразвук) датчик движения потолочный</p> <ul style="list-style-type: none"> Режим работы: <ul style="list-style-type: none"> «Обнаружение присутствия»: включение – ручное, выключение – автоматическое или ручное «Обнаружение движения»: включение и выключение автоматическое Заводская установка: «Обнаружение движения» <p>Режим «Обнаружение присутствия» активируется при помощи мобильных конфигураторов</p> <ul style="list-style-type: none"> Заводская установка порогового уровня освещения: 500 лк Заводская установка времени задержки: 15 мин. Регулировка на месте установки при помощи мобильных конфигураторов Кат. № 0 882 30/35. Последовательное подключение контактов: Фаза – Нейтраль – Нагрузка. <p>Возможность управления кнопочными выключателями, в т.ч. со светодиодной подсветкой Кат. № 0 770 40/33</p> <ul style="list-style-type: none"> Для управления источниками света: <ul style="list-style-type: none"> галоген. лампами 230 В, макс. мощ. 2000 Вт; галогенными лампами сверхнизкого напряжения, люминесцентными лампами с балластом, максимальной мощностью 1000 ВА; компакт. люминесцентными лампами и светодиодными светильниками, макс. мощ. 500 Вт <p>Рекомендуемая высота установки: 2,50 м</p> <p>Устанавливается непосредственно на подвесном потолке при помощи крепежных захватов (в комплекте) или в коробке для скрытого монтажа VatiBox глубиной 50 мм</p> <p>Монтаж на поверхности выполняется с использованием коробки Кат. № 0 488 75</p> <p>Использование комбинированной технологии ИК/УЗ позволяет точно обнаружить присутствие объекта при минимальном движении</p> <p>Потребляемая мощность в ждущем режиме: 0,8 Вт</p> <p>Угол обнаружения 360 °</p> <p>Быстрое подключение безвинтовыми зажимами</p> <p>Цвет белый</p>
1	0 785 10	 <p>Световой указатель направленный</p> <p>Цвет белый, антибактериальное исполнение</p> <p>2 модуля</p> <p>Световой указатель малый</p> <p>Подсветка белыми светодиодами</p> <p>230 В – 0,2 Вт или 1 Вт в дежурном режиме</p> <p>2 модуля</p>	10	0 787 15	 <p>Кнопочный выключатель</p> <p>Для управления потолочным датчиком в режиме обнаружения присутствия</p> <p>Устанавливается рядом с дверью туалета или ванной комнаты</p> <p>Быстрое подключение безвинтовыми зажимами, не требует применения инструмента</p> <p>Для скрытого монтажа использовать рамку Кат. № 0 787 22 и суппорт Кат. № 0 802 51</p> <p>Цвет белый, антибактериальное исполнение</p>
1	0 785 22	 <p>5 модулей</p> <p>Световой указатель большой</p> <p>Устанавливается над дверью</p> <p>Возможность использовать этикетки</p> <p>Загрузка этикеток из электронного каталога для последующей печати</p> <p>230В – 1 Вт</p> <p>Подсветка белым светодиодом</p> <p>Для скрытого монтажа использовать рамку Кат. № 0 788 15 и суппорт Кат. № 0 802 52</p>			

Управление освещением Lighting management

Шинные решения BUS/SCS и мониторинг двигательной активности



0 784 90



0 488 22







0 488 41



0 026 45

Устройства автоматического управления освещением BUS/SCS, позволяющие:

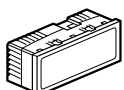
- пациентам ориентироваться и находить дорогу в туалет или ванную комнату;
- врачам и медсестрам осуществлять дистанционный мониторинг двигательной активности пациентов.

Упак.	Кат. №	Для установки в помещении	Упак.	Кат. №	Для установки в ванных комнатах и туалетах			
1	0 784 90	<p>Сочетание датчиков движения и световых указателей</p> <p>Выключатель с ИК-датчиком движения BUS/SCS</p> <p>Для монтажа на расстоянии максимум 30 см от уровня пола с целью обнаружения движения пациента, когда он встал с кровати</p> <p>Позволяет зажечь свет и включить световые указатели</p> <p>Для оптимального обнаружения движения пациента рекомендуется устанавливать в одной комнате 2-3 детектора</p> <p>Диапазон обнаружения регулируется в диапазоне от 3 до 10 м</p> <p>Горизонтальный угол обнаружения: 180°</p> <p>Пороговое значение освещенности регулируется в пределах от 3 до 1000 лк</p> <p>Заводская установка времени задержки: 15 мин.</p> <p>Цикл повторяется до тех пор, пока обнаруживается движение</p> <p>Для монтажа в коробке глубиной минимум 40 мм</p> <p>Поставляется в сборе с декоративной рамкой белого цвета и суппортом 2 модуля</p> <p> Цвет белый</p> <p>Световой указатель малый</p> <p>Подсветка белыми светодиодами</p> <p>230 В – 0,2 Вт или 1 Вт в дежурном режиме</p> <p>2 модуля</p> <p></p> <p>5 0 785 20</p> <p>1 0 785 10</p> <p></p> <p>Световой указатель направленный</p> <p>Цвет белый, антибактериальное исполнение</p> <p>2 модуля</p> <p>Световой указатель большой</p> <p>Устанавливается над дверью</p> <p>Возможность использовать этикетки</p> <p>Загрузка этикеток из электронного каталога для последующей печати</p> <p>230 В – 1 Вт</p> <p>Подсветка белым светодиодом</p> <p>Для скрытого монтажа использовать рамку Кат. № 0 788 15 и суппорт Кат. № 0 802 52</p> <p></p> <p>5 0 785 22</p> <p>5 модулей</p>	1	0 488 22	<p>Выключатель с комбинированным (ИК+ультразвук) датчиком движения BUS/SCS потолочный</p> <p>Устанавливается непосредственно на подвесном потолке при помощи крепежных захватов (поставляются) или монтируется в коробке для скрытого монтажа VatiBox глубиной 50 мм</p> <p>Рекомендуемая высота установки: 2,50 м</p> <p>Угол обнаружения 360°</p> <p>Использование двойной технологии ИК/УЗ позволяет точно обнаружить присутствие объекта в помещении/зоне при минимальном движении</p> <p>Потребляемая мощность в ждущем режиме: 0,5 Вт</p> <p>Цвет белый</p> <p>Кнопочный выключатель</p> <p>Для управления выключателем Кат. № 0 488 22, монтируемым на подвесном потолке в режиме «Обнаружение присутствия»</p> <p>Устанавливается рядом с дверью санузла.</p> <p>Для скрытого монтажа использовать рамку Кат. № 0 788 22 и суппорт Кат. № 0 802 51</p> <p> Цвет белый</p>	1	0 784 75	<p> Цвет белый</p>
					<p>Системные изделия</p> <p>Контроллеры BUS/SCS, 2 выхода</p> <p>Для управления световыми указателями в помещении при использовании совместно с датчиком Кат. № 0 784 90</p> <p>1 0 488 41</p> <p>2 выхода x 16 А</p> <p>за подвесным потолком</p> <p>1 0 038 42</p> <p>2 выхода x 2 А</p> <p>установка в щитке, на DIN-рейке</p> <p>1 0 026 45</p> <p>Зонный контроллер управления освещением</p> <p>Включает 2 функции:</p> <ul style="list-style-type: none"> - сценарий управления освещением (например, управление временем, освещенностью, определение присутствия в зоне) - IP-интерфейс, предоставляющий связь между инфраструктурой BUS/SCS и IP-сетью <p>Приблизительно одно устройство на 20 помещений</p> <p>Необходим источник питания Кат. № 0 035 64</p> <p>6 модулей DIN 17,5 мм</p> <p>1 0 634 42</p> <p>Источник питания для устройства контроля зоны</p> <p>Источник питания 220-240 В - 50/60 Гц</p> <p>Выходы 1-2: 27 В пост. тока, ном. ток 600 мА</p> <p>2 модуля DIN 17,5 мм</p> <p>1 0 035 60</p> <p>Источник питания шины BUS/SCS</p> <p>230 ВА перем. тока – 27 В пост. тока, ном. ток 1,2 А</p> <p>8 модулей DIN 17,5 мм</p> <p>1 0 492 33</p> <p>Кабель BUS/SCS</p> <p>Длина 200 м</p> <p>Облочка LSZH</p>			

Программное обеспечение сервера Building manager (стр.772)

Управление освещением

Шинные решения BUS/SCS и мониторинг двигательной активности (продолжение)



Отображение данных системы мониторинга активности на мониторе ПК



0 035 44

Упак.	Кат. №	Контроль работы устройств мониторинга активности
1	0 783 80	<p>Программное обеспечение Предназначено для записи параметров работы устройств управления освещением. Возможность мониторинга двигательной активности пациентов в их комнатах и туалетах. Любая активность отслеживается при срабатывании датчиков, включающих светильники подсветки (световых указателей) и другого освещения. Опция: возможность программирования с тем, чтобы уровни обнаружения датчиков записывались в зависимости от уровней освещенности (например, для ночи, времени для сна, днем и т.д.) и временных интервалов. Опция: возможность круглосуточного отображения данных для комнат с интенсивной активностью и распределение их по категориям. Используется с сервером Building manager Кат. № 0 035 44</p>
1	0 035 44	<p>Сервер Building manager Система автоматического управления электрическими сетями здания, обеспечивающая связь по протоколам Modbus-Bacnet, SCS, KNX, запись, хранение и доступ к информации, содержащей историю событий. Может использоваться для централизации следующих пакетов ПО: - мониторинг активности Кат. № 0 783 80</p>

Архитектура системы BUS/SCS для мониторинга активности



Eliocad² Вызывная сигнализация

Устройства вызова



Устройства, используемые для вызова медсестры. Совместимы со всеми системами Legrand вызова медсестры. Информационное сообщение на дверном блоке и блоке управления в комнате медсестры.

Упак.	Кат. №	Устройства вызова для использования в палатах/комнатах
6	0 782 40	<p>антибактериальное исполнение ручного устройства вызова и его кабеля</p> <p>Цвет белый, антибактериальное, водонепроницаемое исполнение IP67 Легкость в обращении благодаря эргономичному дизайну. Магнитный разъем между пультом и розеткой: вилку можно отсоединить от розетки, потянув в любом направлении, без какого-либо повреждения оборудования</p> <p>Ручное устройство вызова, только «Вызов» - 1 кнопка вызова и красный индикатор для подтверждения вызова; - виден в темноте благодаря светодиодной подсветке. Длина кабеля – 2,5 м Для использования с розеткой Кат. № 0 782 41</p>
	0 782 42	<p>Ручное устройство вызова, «Вызов + освещение» - 1 кнопка вызова и красный индикатор для подтверждения вызова; - 1 кнопка для управления светильником для чтения; - 1 кнопка для управления освещением помещения; - виден в темноте благодаря двум светодиодным подсветкам Длина кабеля – 2,5 м Для использования с розеткой Кат. № 0 782 45</p>
	0 782 44	<p>Ручное устройство вызова, «Вызов + освещение + рольставни» - 1 кнопка вызова и красный индикатор для подтверждения вызова; - виден в темноте благодаря двум светодиодным подсветкам; - 1 кнопка для управления светильником для чтения; - 1 кнопка для управления освещением помещения; - 2 кнопки для управления рольставнями; - 1 свободная кнопка для выполнения дополнительной функции (например, для управления стенной розеткой) Длина кабеля 2,5 м Для использования с розеткой Кат. № 0 782 45</p>
1	0 782 46	<p>Розетки ручных устройств вызова Поставляются в сборе с декоративной рамкой белого цвета в антибактериальном исполнении и суппортом на два модуля</p> <p>Розетка магнитная без ключа, для подключения устройства вызова Кат. № 0 782 40</p>
1	0 782 47	<p>Розетка магнитная с ключом, предназначена для подключения устройств вызова Кат. № 0 782 42/44</p>
5	0 782 43	<p>Аксессуар для ручных устройств вызова Зажим-прищепка для того, чтобы устройство вызова (Кат. № 0 782 40/42/44) находилось в пределах досягаемости пациента: на кровати, на одежде, на ручке кресла, на спинке кровати и т.д.</p>

Упак.	Кат. №	Устройства вызова для санузлов
1	0 782 48	<p>Механизмы поставляются в сборе с суппортом и декоративной рамкой белого цвета в антибактериальном исполнении</p> <p>Устройство вызова из санузла со шнуром, IP55 Иновация Legrand: шнур состоит из 2 частей, соединенных цанговым зажимом, что исключает поломку механизма при чрезмерном приложении силы. С красным индикатором для подтверждения вызова Большая красная рукоятка Шнур в антибактериальном исполнении. Рекомендуемая высота установки – 2,2 м</p> <p>Придверный блок для установки в санузлах</p>
1	0 766 85	<p>Кнопочный выключатель, цвет белый С красным индикатором для подтверждения вызова IP 20, IP 44 с рамкой Кат. № 0 788 80 (стр. 789)</p>
1	0 782 49	<p>Устройства вызова для особых условий эксплуатации Водонепроницаемое устройство вызова, IP 55 Цвет белый С красным индикатором для подтверждения вызова Пригодно для использования в условиях повышенной влажности (например, в центрах реабилитации и восстановления, где имеются бассейны, парные, сауны и т.д.)</p>
1	0 782 51	<p>Высокопрочное устройство вызова С высокой стойкостью к ударам IK10 - IP X5 Из металлического сплава, цвет серый С красным индикатором для подтверждения вызова Пригодно для использования в психиатрических, пенитенциарных и т.п. учреждениях</p>
1	0 771 50	<p>Биомедицинские устройства вызова 1 модуль Механизм подает сигнал окончания определенного цикла через систему вызова медсестры</p> <p>Розетка для биомедицинских вызовов Розетка используется для подключения портативной электрической медицинской аппаратуры, такой как капельницы, кислородные маски... При размыкании контактов подается сигнал на пульт м/с Межосевое расстояние контактов – 12 мм</p> <p>Цвет белый, антибактериальное исполнение</p>
1	0 782 07	<p>Шунтирующая заглушка Цвет белый</p>

Eliocad² Вызывная сигнализация BUS/SCS Блоки приема/снятия вызова

Eliocad² Вызывная сигнализация BUS/SCS Оборудование для коридоров



0 766 06



0 766 07



0 766 08



0 782 00



0 766 70



0 766 04

Шинная технология BUS/SCS реализовывает следующие функции:

- экстренный вызов;
- подтверждение; присутствие персонала в палате;
- внутренняя связь;
- обмен данными с блоком управления медсестры и со всеми элементами системы через шину BUS/SCS;
- передачу сигналов на все индикаторы (например, на коридорный индикатор, на придверный блок, ручной блок вызова, коридорный дисплей)

Упак.	Кат. №	Придверные блоки для палат/комнат
		Для установки у входа в палату, этот блок виден с кровати Подключается непосредственно к кабелю BUS/SCS Кат. № 0 492 32/33 Кнопки: - вызов м/с, присутствие, снятие вызова; - экстренный вызов 2-й медсестры; - экстренный вызов врача Индикаторы: вызов, регистрация вызова, присутствие м/с и врача, экстренный вызов, техническая неисправность, срабатывание устройства контроля доступа Удовлетворяет требованиям стандартов VDE 0834-1 и 0834-2 Скрытый монтаж в коробку VatiBox 4 модуля глубиной 50 мм или накладной монтаж в корпус Кат. № 0 766 14 (стр. 785)
1	0 766 06	Придверный блок с индикаторами Световая и звуковая индикация вызова, присутствия м/с, экстренного вызова, вызова из другой палаты Одно устройство на 1-2 койки и 1 санузел
1	0 766 07	Придверный блок с дисплеем Световая и звуковая индикация вызова, присутствия м/с, экстренного вызова, вызова из другой палаты + монохромный ЖК-дисплей Одно устройство на 1-2 койки и 1 санузел Отображение на дисплее всех процессов в виде цифр и символов Возможно использование вместе с блоком двусторонней связи «интерком» Кат. № 0 766 09 для связи с постом м/с и/или другими помещениями
1	0 766 08	Блок двусторонней связи «интерком» для палат и поста медсестры Блок переговорной связи «интерком» Монтаж: - у входа в палату, подключается к придверному блоку с дисплеем Кат. № 0 766 07; - на посту медсестры подключается к блоку приема вызовов Кат. № 0 766 11 (стр. 785) Можно подключить доп. микрофон Кат. № 0 782 00 Скрытый монтаж в коробку VatiBox 4 модуля глубиной 50 мм или накладной монтаж в корпус Кат. № 0 766 14 (стр. 785), или Кат. № 0 766 13 для установки на столе поста м/с Антибактериальное исполнение
1	0 782 00	Микрофон Микрофон, подключаемый к блоку двусторонней связи «интерком» Кат. № 0 766 08, для связи между пациентом и медсестрой Для монтажа рядом с кроватью пациента 2-модульный механизм Mosaic Поставляется в сборе с декоративной рамкой белого цвета и суппортом на 2 модуля

Упак.	Кат. №	Коридорные световые индикаторы
1	0 766 71	Поставляется в сборе с суппортом и декоративной рамкой белого цвета Для скрытого или накладного монтажа Коридорный световой указатель, только «вызов» Световой указатель представляет собой одноцветный LED-светильник, размещаемый над дверью в палату или санузел 1 красный индикатор 2 модуля Коридорный световой индикатор Световой указатель представляет собой трехцветный LED-светильник, размещаемый над дверью в палату или в санузел Сигнализирует о вызовах и присутствии персонала с учетом приоритетности Поставляется в сборе с суппортом и декоративной рамкой белого цвета Для скрытого или накладного монтажа Соответствует стандартам VDE 0834-1 и 0834-2
1	0 766 70	Моноблочный индикатор 3 цвета: красный, белый, зеленый 2 модуля (при внутреннем монтаже) Коридорные дисплеи Блок коридорного дисплея Для установки в коридоре 10-разрядный алфавитно-цифровой дисплей Цвет корпуса белый, информация на табло – красный Индикация последнего или самого приоритетного вызова Для монтажа на подвесном потолке или на стене Поставляется с интерфейсом подключения к шине BUS/SCS 1 0 766 04 1 0 766 05 Односторонний дисплей Двусторонний дисплей
1	0 766 03	Консоль для монтажа коридорного дисплея Для монтажа коридорного дисплея по типу «флаг»

Eliocad² Прикроватные блоки

общего назначения

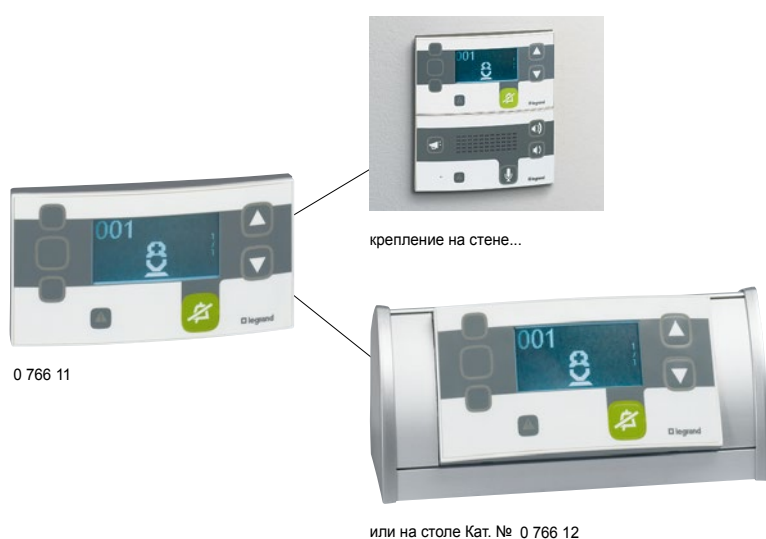

крепление на стене...

0 766 18 ПО отслеживания



0 035 44

Упак.	Кат. №	Устройства приема вызовов
1	0 766 11	<p>С алфавитно-цифровым дисплеем и регулируемой звуковой сигнализацией</p> <p>Отображают состояние всех вызовов в соответствии с приоритетом (максимум – 150) 4-модульный механизм, для скрытого монтажа в коробке глубиной 50 мм или на столе посредством суппорта Кат. № 0 766 12/13</p> <p>Антибактериальное исполнение</p> <p>Дисплей с «прокруткой» вызовов и текущих визитов медсестры</p> <p>Возможность просмотра всех актуальных вызовов</p> <p>Индикатор неисправностей</p> <p>При использовании совместно с блоком связи «интерком» Кат. № 0 766 08 позволяет:</p> <ul style="list-style-type: none"> - осуществлять связь с комнатами; - подтверждать вызовы; - переадресовывать вызовы в комнаты, в которых присутствуют медсестры <p>Подключается непосредственно к шине BUS/SCS Кат. № 0 492 32/33</p>
1	0 766 09	<p>Главный пульт приема вызовов</p> <p>Для установки на посту медсестры</p> <p>Вторичный пульт приема вызовов</p> <p>Может использоваться в дополнение к главному пульту в другом помещении (ординаторская, комната отдыха персонала, столовая и т.п.) или в коридоре</p>
1	0 492 32	<p>Кабели</p> <p>Кабель шины BUS/SCS</p> <p>Длина – 500 м</p>
1	0 492 33	<p>Длина – 200 м</p> <p>Безгалогенная оболочка</p>
1	0 766 12	<p>Аксессуары для монтажа</p> <p>Для монтажа устройств управления</p> <p>Суппорт для установки пульта на столе</p>
1	0 766 13	<p>Суппорт для установки пульта и устройства связи «интерком» на столе</p>
1	0 766 14	<p>Для монтажа пультов, придверных блоков и устройств связи «интерком»</p> <p>Коробка для накладного монтажа</p>
1	0 766 19	<p>Интерфейс связи с устройствами стандарта DECT</p> <p>Интерфейс для передачи информации по протоколу ESPA 444 в систему DECT (только текстовые сообщения)</p> <p>2 модуля DIN 17,5 мм</p>

Упак.	Кат. №	Отслеживание событий на ПК
1	0 766 18	<p>Программное обеспечение отслеживания событий</p> <p>Позволяет занести в память и распределить по категориям все события в соответствии с типом информации (т.е. по вызовам, присутствию медсестер, подтверждениям и т.д.)</p> <p>События снабжены временными метками (временем совершения)</p> <p>Возможен экспорт элементов в виде CSV-файлов, которые можно использовать на ПК</p> <p>Обеспечивает работу интерфейса отслеживания событий Кат. № 0 766 17 (заказывается отдельно)</p>
1	0 766 17	<p>Интерфейс отслеживания событий</p> <p>Для использования совместно с ПО отслеживания событий Кат. № 0 766 18</p> <p>2 модуля DIN 17,5 мм</p>
1	0 035 44	<p>Сервер Building manager</p> <p>Система автоматического управления электрическими сетями здания, обеспечивающая связь по протоколам Modbus-Bacnet, SCS, KNX, запись, хранение и доступ к информации, содержащей историю событий</p> <p>Может использоваться для централизации следующих пакетов ПО:</p> <ul style="list-style-type: none"> - мониторинг активности Кат. № 0 783 80 - отслеживания событий Кат. № 0 766 18 - системы Legrand: управление освещением и измерениями

Eliocad² Вызывная сигнализация BUS/SCS

Контроль доступа и перемещения



0 766 20



0 766 22



0 431 00



0 767 09



0 408 96

0 767 08

Упак.	Кат. №	Устройство контроля передвижения пациента
1	0 766 20	Браслет Оснащен радиопередатчиком, работающим на частоте 869 МГц Антиаллергенный Цвет белый Для постоянного ношения
1	0 766 21	Антенна Принимает радиосигнал от браслета и передает его в контроллер
1	0 766 22	Устройство контроля доступом Возможность программирования с клавиатуры для приема сигнала кольца при прохождении через определенную дверь Работает совместно с антенной Кат. № 0 766 21
1	0 766 06	Придверный блок с индикаторами Придверный блок со световым индикатором срабатывания устройства контроля доступом Подтверждение посредством кнопки
10	0 431 00	Магнитный датчик открывания двери Магнитный датчик для накладного монтажа 1 выключатель с подпружиненным контактом для установки на стене/ дверной коробке 1 подвижный магнит для установки на створке двери
Электрические запирающие устройства		
1	0 408 98	Электрощеколда 12 ВА пер./пост. тока 6 Вт, 500 мА Размеры 158 x 26 x 32 мм
1	0 408 96	Электрощеколда для распашных дверей 12 В пост. тока, 200 мА Для использования в двустворчатых дверях повышенной надежности Размеры: 158 x 26 x 32 мм
1	0 408 95	Электрощеколда для дверей аварийного выхода 12 В пост. тока, 600 мА Для использования в аварийных ситуациях Размеры: 158 x 26 x 32 мм
1	0 767 09	Электрозамок Возможность ручного открытия изнутри Встроенный контакт положения 12 В пост. тока, 410 мА Для накладного монтажа

Упак.	Кат. №	Электромагнитный замок															
1	0 767 07	Электромагнитный замок 300 кг Сигнализация о положении створки двери посредством 2-цветного светодиодного индикатора, открывание при помощи переключателя на два направления Контроль положения створки двери при помощи датчика Холла (не совместим с устройством управления местным запасным выходом Кат. № 0 380 57) Потребление: 24 В, 300 мА, 7,2 Вт; 12 В, 600 мА, 7,2 Вт															
1	0 767 08	Электромагнитный замок 500 кг Сигнализация о положении створки двери посредством 2-цветного светодиодного индикатора, открывание при помощи переключателя на два направления Контроль положения створки двери при помощи датчика Холла (не совместим с устройством управления местным запасным выходом Кат. № 0 380 57) Потребление: 24 В, 250 мА, 7,2 Вт; 12 В, 500 мА, 7,2 Вт															
1	0 767 18	Источники питания для электрозамков Блок питания 12 В пост. тока, 4 А Возможность работы от аккумулятора (резервное питание) – аккумулятор 12 В, 7 А/час Кат. № 0 407 49 (поставляется отдельно)															
1	0 047 95	Источник питания с выпрямителем и фильтром Содержит: - защитный трансформатор с фильтрацией помех; - фильтрующий конденсатор; - тепловую защиту при помощи РТС-терморезистора, встроенного в первичную цепь; - клеммы двойного действия РТС: Положительный температурный коэффициент (Positive Temperature Coefficient) В случае перегрузки или короткого замыкания источник питания автоматически отключается Благодаря использованию терморезистора источник охлаждается до необходимой температуры, а затем вновь включается 12 В пост. тока															
1	0 047 95	<table border="1"> <thead> <tr> <th>Мощность, Вт</th> <th>Ток, А</th> <th colspan="2">Емкость клемм, гибкий кабель, мм²</th> <th>Кол-во модулей</th> </tr> <tr> <th>вход</th> <th>выход</th> <th>вход</th> <th>выход</th> <th></th> </tr> </thead> <tbody> <tr> <td>15</td> <td>1.3</td> <td>6</td> <td>6</td> <td>5</td> </tr> </tbody> </table>	Мощность, Вт	Ток, А	Емкость клемм, гибкий кабель, мм ²		Кол-во модулей	вход	выход	вход	выход		15	1.3	6	6	5
Мощность, Вт	Ток, А	Емкость клемм, гибкий кабель, мм ²		Кол-во модулей													
вход	выход	вход	выход														
15	1.3	6	6	5													

Вызывная сигнализация Mosaic

для небольших объектов



0 766 60



0 782 04



0 782 14+0 766 60

Устройства предназначены для вызова персонала в амбулаториях, санаториях, небольших клиниках (до 60 адресов).

Функции:

- из комнат: вызовы, экстренные вызовы, индикация присутствия медсестры и отбой вызова;
- с поста медсестры: подтверждение принятия вызова.

Упак. Кат. № Устройства приема вызовов

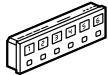
1	0 766 60	<p>Устройство приема вызовов 6 направлений/адресов</p>  <p>Производится регистрация вызовов на пронумерованном световом индикаторе, световая и звуковая индикация вызова в соответствии с приоритетом, присутствия м/с</p> <p>Одновременно могут регистрироваться несколько вызовов</p> <p>Имеется возможность переадресовывать вызовы на 4 других устройства индикации (например, в процедурный кабинет, комнату отдыха и т.д.)</p> <p>Монтируется во все суппорты Mosaic, включая:</p> <ul style="list-style-type: none"> - коробка для накладного монтажа Кат. № 0 802 86; - настольный пульт Кат. № 0 535 90/92 - настольный розеточный блок 0 535 90/92 6 модулей
1	0 782 14	<p>Настольный пульт</p>  <p>Возможна установка до 6 устройств индикации Кат. № 0 766 60</p> <p>Монтаж на стене или столе</p> <p>Размеры: 310 x 295 x 75 мм</p> <p>36 модулей</p>
1	0 782 89	<p>Источник питания 24 В - 2 А - 48 Вт</p>  <p>Обеспечивает электропитание системы 8 модулей DIN 17,5 мм</p>
1	0 782 12	<p>Интерфейс на 3 направления/адреса</p>  <p>Позволяет обслуживать 3 помещения (или направления)</p> <p>Имеется возможность переадресовывать вызовы через нормально-разомкнутый контакт, не находящийся под напряжением, на индикатор, звуковую сигнализацию</p> <p>4 модуля DIN 17,5 мм</p>

Оборудование для коридоров и комнат

Поставляется с металлическим суппортом для монтажа на винтах и с белой декоративной рамкой

2 модуля

Может использоваться скрытый или накладной монтаж

Оснащен светодиодным индикатором с большим сроком службы

Двойной коридорный световой индикатор, устанавливаемый над дверью

1 0 766 72



Двойной индикатор (белый/красный)

Обеспечивает в коридоре индикацию вызовов и присутствия медсестры

Придверный блок

1 0 782 04



Включает 1 красный индикатор, 1 белый индикатор и 1 одну кнопку вызова и подтверждения присутствия медсестры

Антибактериальное исполнение

Вызывная сигнализация Mosaic

для немедицинских объектов



0 766 55 Возможен монтаж в любые 6-модульные суппорты Mosaic (кабельные каналы, стены, настольные розеточные блоки и пр.)

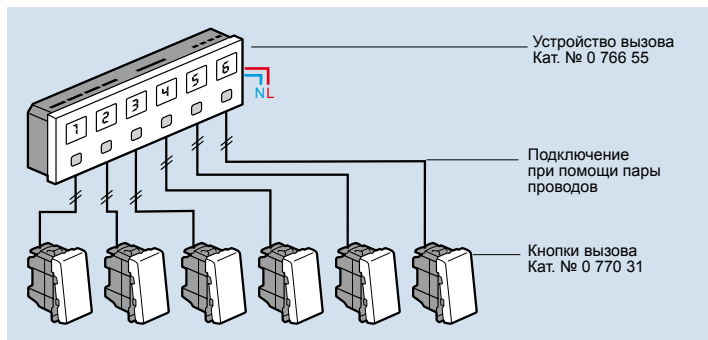

Пригодна для использования в гостиницах, учебных заведениях, домах престарелых немедицинского профиля.

Предназначена для централизации от 1 до 6 вызовов посредством устройства индикации.

Управление вызовом нажатием на кнопку.

2 провода на каждое направление.

Регистрация вызовов производится нажатием на кнопку активного индикатора с соответствующим номером в сопровождении краткого звукового сигнала.

Одновременно могут регистрироваться несколько вызовов.

Сброс производится отдельно для каждого направления.

Поставляется с номерами.









































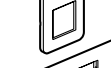





Возможно использование источника питания на 12 В с защитой, предназначенного для 12-вольтовых устройств самообслуживания.

Упак. Кат. № Устройства приема вызовов

		<p>Главное устройство приема вызовов 6 направлений/адресов</p> <p>Используются для создания панелей вызовов в соответствии с потребностями</p> <p>Монтируется во все суппорты Mosaic, включая:</p> <ul style="list-style-type: none"> - коробка для накладного монтажа Кат. № 0 802 86; - настольный пульт Кат. № 0 782 14; - настольный розеточный блок Кат. № 0 535 90/92
1	0 766 55	<p>6 модулей</p> <p>Со встроенным источником электропитания 127/230 ВА – 50/60 Гц</p>
1	0 766 57	<p>Для внешнего источника питания, предназначенного для 12-вольтовых устройств самообслуживания (не входит в поставку)</p>
		<p>Вторичное устройство приема вызова</p>
1	0 766 56	<p>6 направлений</p> <p>Для дистанционной переадресации вызовов 6 модулей</p>
		<p>Устройство вызова персонала</p>
1	0 783 62	 <p>Выносная кнопка с НЗ-контактом и вилкой</p> <p>Используется с розеткой Кат. № 0 771 50</p> <p>Длина кабеля 2 м</p>
		<p>Розетка для устройства вызова</p>
1	0 771 50	 <p>2К, 2А, межосевое расстояние 12 мм</p> <p>Цвет белый, антибактериальное исполнение</p>

Вызывная сигнализация Mosaic в антибактериальном исполнении

Таблица для выбора механизмов и рамок

Устройства вызова		Слаботочные розетки			
	Кат. № 0 783 75	Переключатель на два направления со шнуром 2 А - 230 В, 1 модуль, цвет белый		Кат. № 0 782 41	Розетка магнитного разъема для подключения устройства вызова медсестры (только для вызова) 2 модуля, цвет белый
	0 787 10	Переключатель на два направления 10 А - 250 В, 1 модуль, цвет белый		0 782 45	Розетка магнитного разъема для подключения устройства вызова медсестры (вызов, освещение, рольставни) 2 модуля, цвет белый
	0 787 11	Переключатель на два направления 10 А - 250 В, 2 модуля, цвет белый		0 771 50	Розетка RJ 45, Категория 6, экранированная, для кабеля типа STP, 1 модуль, Белая
	0 787 12	Переключатель на 2 направления со встроенным светодиодом (LED) Размер - 2 модуля, цвет белый		0 765 83	Розетка RJ 45, Категория 6, экранированная, для кабеля типа FTP, 1 модуль, Белая
	0 783 76	Кнопочный выключатель Кнопочный выключатель со шнуром 2 А - 230 В, 1 модуль, цвет белый		0 765 82	Розетка RJ 45, Категория 6, экранированная, для кабеля типа FTP, 1 модуль, Белая
	0 787 14	Кнопочные выключатели 6 А - 250 В, 1 модуль, цвет белый		0 765 81	Розетка RJ 45, Категория 6, экранированная, для кабеля типа UTP, 1 модуль, Белая
	0 787 15	6 А - 250 В, 2 модуля, цвет белый	Световой указатель		
	0 787 16	Кнопочный выключатель на два направления со светодиодным индикатором 6 А - 250 В, 2 модуля, цвет белый		0 785 10	Световой указатель направленный 0,2 Вт или 1 Вт, 2 модуля, цвет белый
	0 770 43	Кнопочный выключатель на два направления с окошком для этикетки 6 А - 250 В, 2 модуля, цвет белый	Заглушки		
	0 770 27	Механизм управления вентиляцией 2 модуля, цвет белый		0 787 20	1 модуль, цвет белый
	0 766 66	Бесконтактный выключатель 10 АХ, 2 модуля, цвет белый		0 787 21	2 модуля, цвет белый
	0 787 09	Сенсорный выключатель с нейтралью 2 модуля, цвет белый	Рамки		
	0 787 05	Механизм управления приводами 2 модуля, цвет белый		0 787 22	На 2 модуля Рамка на 2 модуля, белая
Розетки сети электропитания		Розетки 2К+3 немецкого стандарта, антибактериальные 230 В, 16 А		0 788 80	Рамка на 2 модуля, класс защиты IP 44, белая
	0 787 02	Розетка белая, винтовые клеммы		0 787 24	На 4 модуля Рамка на 4 модуля, горизонтальная, белая
	0 772 20	Розетка красная, винтовые клеммы		0 787 25	Горизонтальная на 2 x 2 модуля Рамка на 2 x 2 модуля, горизонтальная, белая
	0 772 16	Розетка зеленая, автоматические клеммы		0 787 23	Вертикальная на 2 x 2 модуля Рамка на 2 x 2 модуля, вертикальная, белая
	0 772 17	Розетка оранжевая, автом. клеммы		0 787 26	Горизонтальная на 6 модулей Рамка на 6 модулей, горизонтальная, белая
	0 772 19	Розетка белая, с крышкой, автом. клеммы	Механизмы в комплекте (механизм + суппорт + рамка)		
	0 772 31	Розетка для людей с ограниченными возможностями, 5 модулей, белая		0 782 48	Устройство вызова со шнуром Устройство вызова со шнуром для туалета или ванной комнаты, IP 55, 2 модуля, цвет белый
	0 771 12	Розетки 2К+3 французского стандарта, антибактериальные 230 В, 16 А Могут использоваться для подключения специальных приборов, где требуется соблюдение полярности		0 766 85	Блок вызова со светодиодной индикацией Блок вызова с красным индикатором 2 модуля, цвет белый
	0 787 01	Розетка белая, автоматические клеммы		0 782 04	Придверный блок Придверный блок с красным индикатором, белым индикатором и кнопочным выключателем присутствия медсестры
	0 771 16	Розетка зеленая, автоматические клеммы		0 784 90	Выключатель с датчиком движения 2 модуля, цвет белый
	0 771 17	Розетка оранжевая, автом. клеммы		0 782 46	Розетки магнитные Розетка для подключения ручного устройства вызова (только «вызов») 2 модуля, цвет белый
	0 771 18	Розетка красная, автоматические клеммы		0 782 47	Розетка для подключения ручного устройства вызова (для вызова, управления освещением и рольставнями) 2 модуля, цвет белый
	0 771 12	Розетка белая, с индикатором, винтовые клеммы			
	0 771 15	Розетка красная, с блокировкой, с индикатором, винтовые клеммы			
	0 771 32	Розетка белая, автоматические клеммы			
	0 771 33	Розетка красная, автоматические клеммы			
	0 787 04	Розетка зеленая, автоматические клеммы			
	0 787 00	Эквипотенциальная розетка Розетка эквипотенциальная, 1 модуль, цвет белый			
	0 770 80	Приспособление для фиксации кабеля 1 модуль, цвет белый			