

СИНЭЛ
ЭЛЕКТРИКА

Москва, ул. Балтийская, д. 5, ТК «Домострой»
Магазин «Синэл-Электрика»

www.sin-el.ru
info@sin-el.ru
+7 (495) 787-32-21

КАТАЛОГ
2011/12

Quintela



Каталог
2011-12

содержание

Кабельные каналы серии Mini 2

Кабельные каналы 15x10 мм, 20x12 мм, 24x14 мм и аксессуары	4
Кабельные каналы 16x16 мм, 40x16 мм, 40x40 мм и аксессуары	5
Технические характеристики	6

Кабельные каналы серии Direct 45 8

Кабельный канал 50x50 мм и аксессуары.....	10
Кабельные каналы 100x50 мм, 130x50 мм и аксессуары	11
Технические характеристики	12

Кабельные каналы серии Classic 14

Кабельные каналы 85x50 мм, 100x50 мм, 130x50 мм и аксессуары	16
Кабельный канал 160x50 мм и аксессуары	17
Технические характеристики	18

Алюминиевые колонны и мини-колонны 20

Колонны 74 x 80 мм - 1 секция и 81 x 130 мм - 2 секции	22
Мини-колонны 74 x 80 мм - 1 секция и 81 x 130 мм - 2 секции	23
Технические характеристики	24

Напольные коробки 26

Напольные коробки 3 модуля	28
Напольные коробки глубиной 65 мм, 75 мм - 105 мм	28
Технические характеристики	29

Напольные кабельные каналы 32

Кабельные каналы 50 x 12 мм, 75 x 18 мм и аксессуары	34
Технические характеристики	35

Перечень артикулов оборудования 36



- 6 типоразмеров: от 15 x 10 мм до 40 x 40 мм
- Широкий выбор аксессуаров
- Специальный замок крышки кабельного канала облегчает монтаж
- Основание кабель-канала имеет специальные насечки, позволяющие осуществлять крепеж с помощью клея

Серия Mini

система кабельных каналов

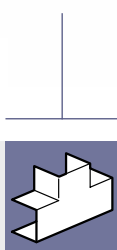

Тройник

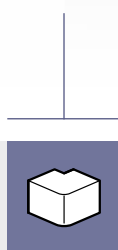

Внешний
угол

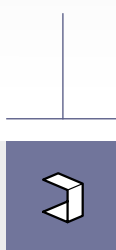

Накладка
на стык



Плоский
угол



Внутренний
угол

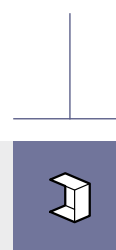

Заглушка

Кабельные каналы серии Mini

Кат.№ 888 000

15 x 10 мм



Кат.№	Упак. ⁽¹⁾	КАБЕЛЬНЫЕ КАНАЛЫ: СЕРИЯ MINI
888 000	154 м	15 x 10 мм, без перегородки, пластик ПВХ, длина 2 метра
АКСЕССУАРЫ		
888 001	10 шт.	Внутренний угол
888 002	10 шт.	Внешний угол
888 003	10 шт.	Плоский угол
888 004	10 шт.	Тройник
888 005	10 шт.	Заглушка
888 006	10 шт.	Накладка на стык

Кат.№ 888 020

20 x 12 мм

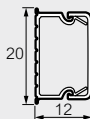

Кат.№	Упак. ⁽¹⁾	КАБЕЛЬНЫЕ КАНАЛЫ: СЕРИЯ MINI
888 020	96 м	20 x 12 мм, без перегородки, пластик ПВХ, длина 2 метра
АКСЕССУАРЫ		
888 021	10 шт.	Внутренний угол
888 022	10 шт.	Внешний угол
888 023	10 шт.	Плоский угол
888 024	10 шт.	Тройник
888 025	10 шт.	Заглушка
888 026	10 шт.	Накладка на стык

Кат.№ 888 030

24 x 14 мм

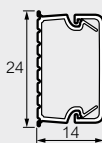

Кат.№	Упак. ⁽¹⁾	КАБЕЛЬНЫЕ КАНАЛЫ: СЕРИЯ MINI
888 030	70 м	24 x 14 мм, без перегородки, пластик ПВХ, длина 2 метра
АКСЕССУАРЫ		
888 031	10 шт.	Внутренний угол
888 032	10 шт.	Внешний угол
888 033	5 шт.	Плоский угол
888 034	5 шт.	Тройник
888 035	10 шт.	Заглушка
888 036	10 шт.	Накладка на стык

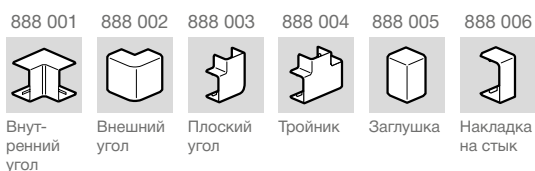

Кабельные каналы серии Mini

Кат.№ 888 010

16 x 16 мм

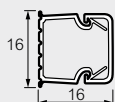

Кат.№	Упак. ⁽¹⁾	КАБЕЛЬНЫЕ КАНАЛЫ: СЕРИЯ MINI
888 010	150 м	16 x 16 мм, без перегородки, пластик ПВХ, длина 2 метра
АКСЕССУАРЫ		
888 011	10 шт.	Внутренний угол
888 012	10 шт.	Внешний угол
888 013	10 шт.	Плоский угол
888 014	10 шт.	Тройник
888 015	10 шт.	Заглушка
888 016	10 шт.	Накладка на стык

Кат.№ 888 040

40 x 16 мм

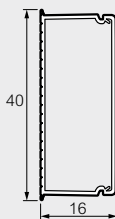

Кат.№	Упак. ⁽¹⁾	КАБЕЛЬНЫЕ КАНАЛЫ: СЕРИЯ MINI
888 040	60 м	40 x 16 мм, без перегородки, пластик ПВХ, длина 2 метра
АКСЕССУАРЫ		
888 041	10 шт.	Внутренний угол
888 042	10 шт.	Внешний угол
888 043	10 шт.	Плоский угол
888 044	10 шт.	Тройник
888 045	10 шт.	Заглушка
888 046	10 шт.	Накладка на стык

Кат.№ 888 050

40 x 40 мм

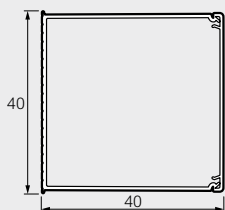

Кат.№	Упак. ⁽¹⁾	КАБЕЛЬНЫЕ КАНАЛЫ: СЕРИЯ MINI
888 050	24 м	40 x 40 мм, без перегородки, пластик ПВХ, длина 2 метра
АКСЕССУАРЫ		
888 051	5 шт.	Внутренний угол
888 052	5 шт.	Внешний угол
888 053	5 шт.	Плоский угол
888 054	5 шт.	Тройник
888 055	10 шт.	Заглушка
888 056	10 шт.	Накладка на стык

Кабельные каналы серии Mini

> ТЕХНИЧЕСКИЕ ХАРАКТЕРИСТИКИ КАБЕЛЬНЫХ КАНАЛОВ СЕРИИ MINI В СООТВЕТСТВИИ С EN 50085-2-1

6.3 Минимальная температура при хранении и транспортировке	- 25 °C
6.3 Минимальная температура при монтаже и эксплуатации	- 5 °C
6.3 Максимальная температура при монтаже и эксплуатации	+ 60 °C
6.4 Устойчивость к распространению огня	Не распространяет горение
6.6 Электроизоляционная характеристика	Диэлектрик
6.7 Степень защиты от проникновения твердых предметов и воды	IP20
Номинальный ток напряжения	500В
Защита от механических воздействий	IK 06

> ТАБЛИЦА ЕМКОСТИ КАБЕЛЬНЫХ КАНАЛОВ СЕРИИ MINI

Кол-во секций	Сечение	Емкость макс. (мм ²)	Количество проводников					
			1,5 мм ²	2,5 мм ²	4 мм ²	6 мм ²	UTP/FTP Cat. 6	Ø Диаметр макс.
1	15 x 10	79	4	3	3	2	1	8
	16 x 16	176	10	7	6	5	3	10.5
	20 x 12	164	9	7	6	4	3	10
	24 x 14	249	15	11	9	7	4	12
	40 x 16	510	30	22	20	14	10	14
	40 x 40	1337	81	60	52	38	26	37

Кабельные каналы серии Mini

> ПРИМЕР МОНТАЖА

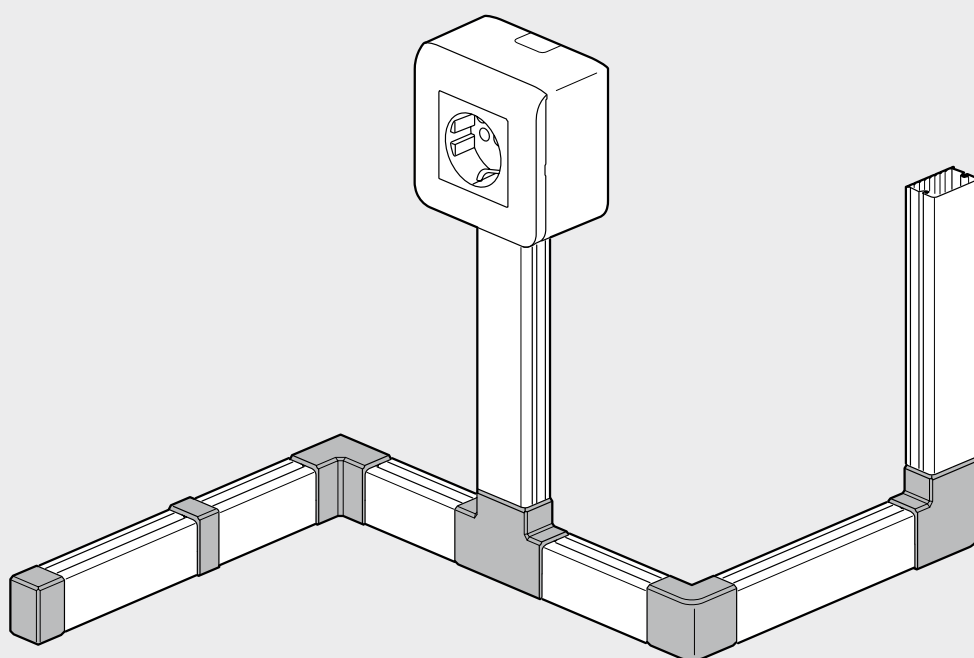

Внутренний угол

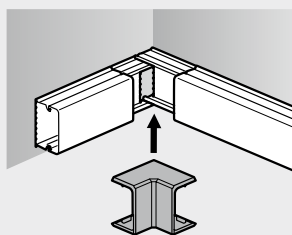

Внешний угол

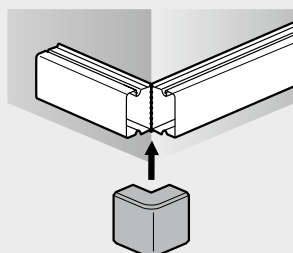

Плоский угол

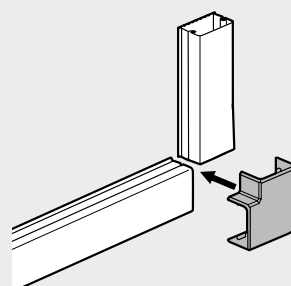

Проверьте, позволяет ли расстояние до примыкающей стены установку плоского угла. Защелкните крышку плоского угла.

Накладка на стык

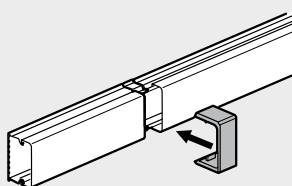

Тройник

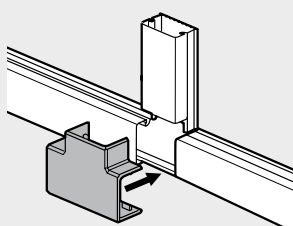

Заглушка

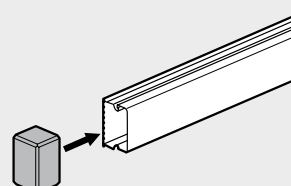



- Экономия времени: монтаж электроустановочных изделий стандарта 45 x 45 мм в кабельные каналы осуществляется прямым защелкиванием, без использования суппортов
- Один каталожный номер для основания + крышки кабельного канала
- Крышка с дополнительными направляющими для удобства монтажа
- Специальные фиксаторы для надежного крепежа электроустановочного оборудования в кабельном канале

Серия Direct 45 система кабельных каналов



Заглушка



Внутренний регулируемый угол (80°-120°)



Суппорт для модульного оборудования



Накладка на стык крышки

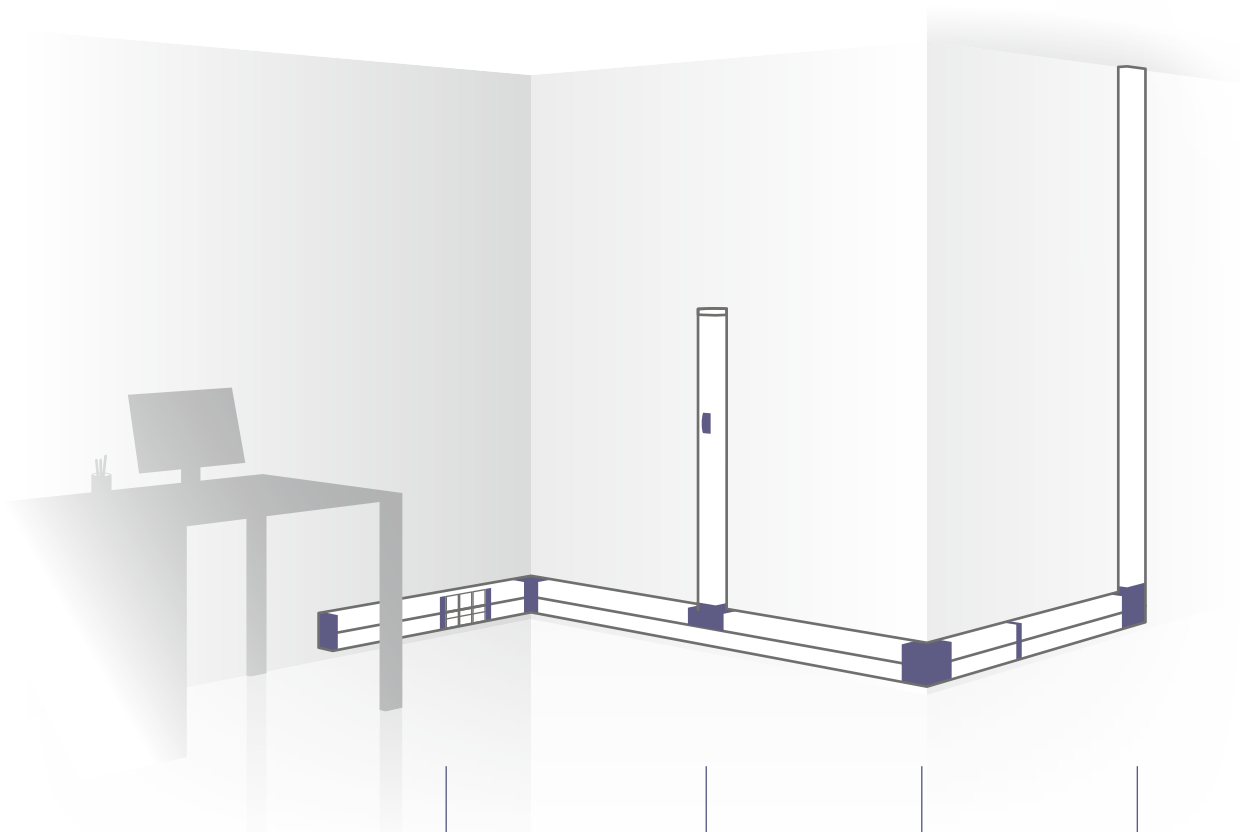

Фиксатор Normaclip для электроустановочных изделий 45x45



Тройник



Внешний регулируемый угол (60°-120°)



Плоский угол



Кабельные каналы серии Direct 45

Кат.№ 888 100

50 x 50 мм

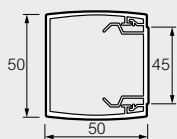

Кат.№	Упак. ⁽¹⁾	КАБЕЛЬНЫЕ КАНАЛЫ: СЕРИЯ DIRECT 45
888 100	24 м	50 x 50 мм, в сборе с крышкой шириной 45 мм, 1 секция, пластик ПВХ, длина 2 метра
АКСЕССУАРЫ		
888 101	10 шт.	Внутренний угол
888 102	10 шт.	Внешний угол
888 103	10 шт.	Плоский угол
888 104	5 шт.	Тройник
888 105	10 шт.	Заглушка
888 180	10 шт.	Накладка на стык крышки
АКСЕССУАРЫ ДЛЯ МОНТАЖА ЭЛЕКТРОУСТАНОВОЧНЫХ ИЗДЕЛИЙ		
888 189	15 шт.	Фиксатор NormaClip (комплект из 2-х штук)
888 211	5 шт.	Суппорт для модульного оборудования, 2 x 17,5 мм

888 101



Внутренний
угол

888 102



Внешний
угол

888 103



Плоский
угол

888 104



Тройник

888 105



Заглушка

888 180



Накладка
на стык
крышки

888 211



Суппорт
для
модуль-
ного
оборудо-
вания

888 189



Фиксатор
NormaClip

Кабельные каналы серии Direct 45

Кат.№ 888 120

100 x 50 мм

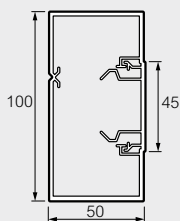

Кат.№	Упак. ⁽¹⁾	КАБЕЛЬНЫЕ КАНАЛЫ: СЕРИЯ DIRECT 45
888 120	12 м	100 x 50 мм, в сборе с крышкой шириной 45 мм, 1 секция, пластик ПВХ, длина 2 метра
888 197	28 м	Разделительная перегородка, высота 50 мм, длина 2 м
АКСЕССУАРЫ		
888 121	10 шт.	Внутренний угол
888 122	10 шт.	Внешний угол
888 123	10 шт.	Плоский угол
888 124	5 шт.	Тройник
888 125	10 шт.	Заглушка
888 126	10 шт.	Накладка на стык профиля
888 180	10 шт.	Накладка на стык крышки
АКСЕССУАРЫ ДЛЯ МОНТАЖА ЭЛЕКТРОУСТАНОВОЧНЫХ ИЗДЕЛИЙ		
888 189	15 шт.	Фиксатор NormaClip (комплект из 2-х штук)
888 211	5 шт.	Суппорт для модульного оборудования, 2 x 17,5 мм

Кат.№ 888 130

130 x 50 мм

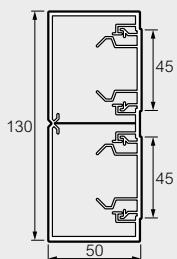

Кат.№	Упак. ⁽¹⁾	КАБЕЛЬНЫЕ КАНАЛЫ: СЕРИЯ DIRECT 45
888 130	12 м	130 x 50 мм, в сборе с крышкой шириной 45 мм, 2 секции, пластик ПВХ, длина 2 метра
АКСЕССУАРЫ		
888 131	8 шт.	Внутренний угол
888 132	8 шт.	Внешний угол
888 133	4 шт.	Плоский угол
888 134	5 шт.	Тройник
888 135	10 шт.	Заглушка
888 136	10 шт.	Накладка на стык профиля
888 180	10 шт.	Накладка на стык крышки
АКСЕССУАРЫ ДЛЯ МОНТАЖА ЭЛЕКТРОУСТАНОВОЧНЫХ ИЗДЕЛИЙ		
888 189	15 шт.	Фиксатор NormaClip (комплект из 2-х штук)
888 211	5 шт.	Суппорт для модульного оборудования, 2 x 17,5 мм

Кабельные каналы серии Direct 45

> ТЕХНИЧЕСКИЕ ХАРАКТЕРИСТИКИ КАБЕЛЬНЫХ КАНАЛОВ СЕРИИ DIRECT 45 В СООТВЕТСТВИИ С EN 50085-2-1

6.3 Минимальная температура при хранении и транспортировке	- 25 °С
6.3 Минимальная температура при монтаже и эксплуатации	- 5 °С
6.3 Максимальная температура при монтаже и эксплуатации	+ 60 °С
6.4 Устойчивость к распространению огня	Не распространяет горение
6.6 Электроизоляционная характеристика	Диэлектрик
6.7 Степень защиты от проникновения твердых предметов и воды	IP40
Номинальный ток напряжения	500В
Защита от механических воздействий	IK 07

> ТАБЛИЦА ЕМКОСТИ КАБЕЛЬНЫХ КАНАЛОВ СЕРИИ DIRECT 45

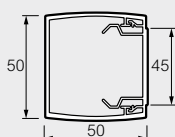
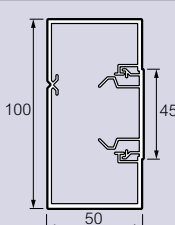
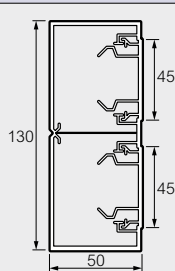
Сечение	Емкость макс. (мм ²)		Количество проводников			Ø Диаметр макс. (мм)	
			3 x 1,5 мм ²	3 x 2,5 мм ²	УТР/ФТР Cat. 6		
50 x 50 Кат.№ 888 100 	1	2097	Максимально	18	13	41	36
		697	с розеткой 2К+3	6	4	13	
		1204	с розеткой RJ45	10	7	24	
100 x 50 Кат.№ 888 120 	1	4146	Максимально	36	27	82	36
		2738	с розеткой 2К+3	24	17	54	
		3264	с розеткой RJ45	29	21	65	
130 x 50 Кат.№ 888 130 	1	2646	Максимально	23	17	52	36
		1256	с розеткой 2К+3	11	8	25	
		1762	с розеткой RJ45	15	11	35	
	2	2616	Максимально	23	17	52	
		1206	с розеткой 2К+3	10	7	24	
		1732	с розеткой RJ45	15	11	34	

Кабельные каналы серии Direct 45

> ФИКСАТОР NORMACLIP ДЛЯ МОНТАЖА ЭЛЕКТРОУСТАНОВОЧНОГО ОБОРУДОВАНИЯ

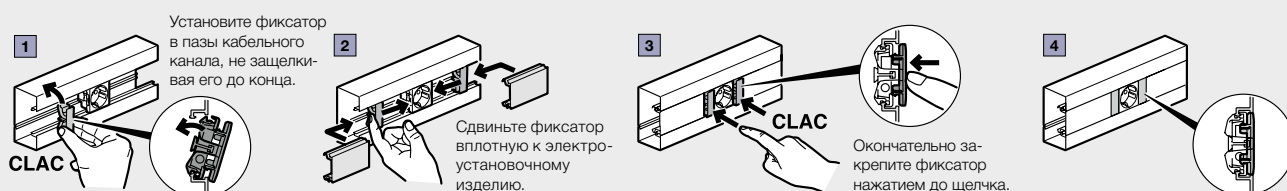

Монтаж (вид сбоку):

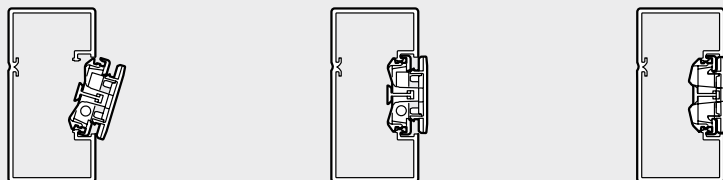

> ПРИМЕР МОНТАЖА

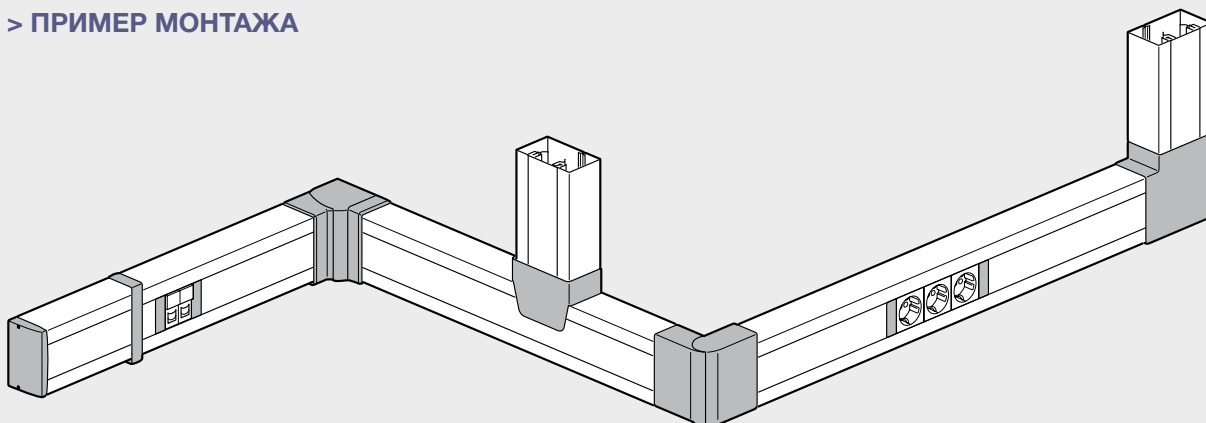

Внутренний угол

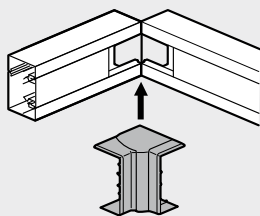

Внешний угол

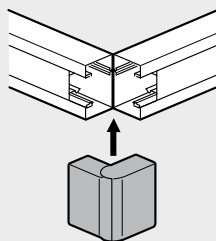

Плоский угол

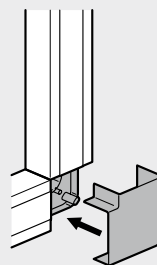

1. Установите базу плоского угла между двумя секциями кабельного канала
2. Проверьте, позволяет ли расстояние до примыкающей стены установку плоского угла. Защелкните крышку плоского угла.

Накладка на стык профиля

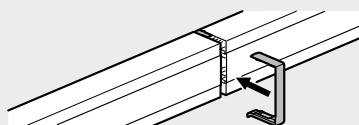

1. Установите базу накладки между двумя секциями кабельного канала.
2. Защелкните крышку накладки

Тройник

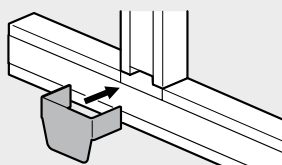

Тройник позволяет выполнять отвод кабельного канала указанного сечения от кабельного канала любого сечения.

Заглушка

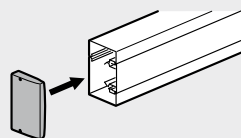

В завершении монтажа, для лучшей защиты от механических воздействий, установите заглушку с помощью 2-х винтов (в комплекте).



- Традиционный монтаж электроустановочных изделий при помощи суппортов на 2, 4 и 6 модулей
- Один каталожный номер для основания + крышки кабельного канала
- Кабельные каналы совместимы со всеми механизмами стандарта 45 x 45 мм
- Крышка с дополнительными направляющими для удобства монтажа

Серия Classic система кабельных каналов



Заглушка



Внутренний угол
(80°-120°)



Накладки на стык
крышки и профиля

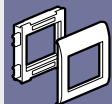
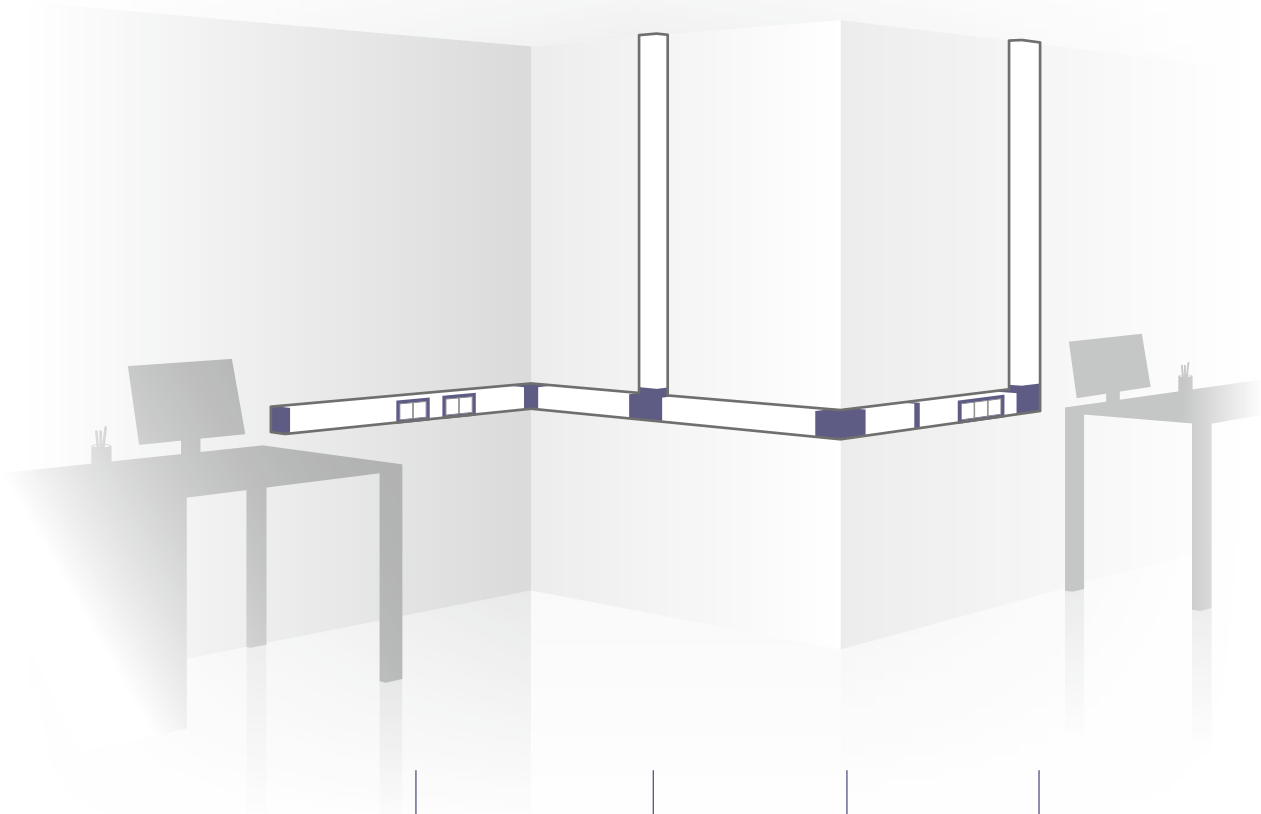

Суппорт
для ЭУИ



Тройник



Внешний угол
(60°-120°)



Плоский
угол

Кабельные каналы серии Classic

Кат.№ 888 110

85 x 50 мм

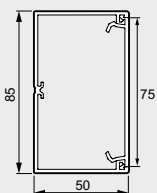

Кат.№	Упак. ⁽¹⁾	КАБЕЛЬНЫЕ КАНАЛЫ: СЕРИЯ DIRECT 45
888 110	24 м	85 x 50 мм, в сборе с крышкой шириной 45 мм, 1 секция, пластик ПВХ, длина 2 метра
888 197	28 м	Разделительная перегородка, высота 50 мм, длина 2 м
АКСЕССУАРЫ		
888 111	10 шт.	Внутренний угол
888 112	10 шт.	Внешний угол
888 113	10 шт.	Плоский угол
888 114	5 шт.	Тройник
888 115	10 шт.	Заглушка
888 116	10 шт.	Накладка на стык профиля
888 181	10 шт.	Накладка на стык крышки
АКСЕССУАРЫ ДЛЯ МОНТАЖА ЭЛЕКТРОУСТАНОВОЧНЫХ ИЗДЕЛИЙ		
888 190	10 шт.	Суппорт 2 модуля (45 x 45 мм)
888 191	5 шт.	Суппорт 4 модуля (45 x 45 мм)
888 192	5 шт.	Суппорт 6 модулей (45 x 45 мм)

Кат.№ 888 129

100 x 50 мм

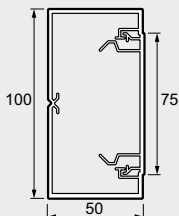

Кат.№	Упак. ⁽¹⁾	КАБЕЛЬНЫЕ КАНАЛЫ: СЕРИЯ CLASSIC
888 129	12 м	100 x 50 мм, в сборе с крышкой шириной 75 мм, 1 секция, пластик ПВХ, длина 2 метра
888 197	28 м	Перегородка, глубина 50 мм, длина 2 метра
АКСЕССУАРЫ		
888 121	10 шт.	Внутренний угол
888 122	10 шт.	Внешний угол
888 123	10 шт.	Плоский угол
888 124	5 шт.	Тройник
888 125	10 шт.	Заглушка
888 126	10 шт.	Накладка на стык профиля
888 181	50 шт.	Накладка на стык крышки
АКСЕССУАРЫ ДЛЯ МОНТАЖА ЭЛЕКТРОУСТАНОВОЧНЫХ ИЗДЕЛИЙ		
888 190	10 шт.	Суппорт 2 модуля (45 x 45 мм)
888 191	5 шт.	Суппорт 4 модуля (45 x 45 мм)
888 192	5 шт.	Суппорт 6 модулей (45 x 45 мм)

Кат.№ 888 139

130 x 50 мм

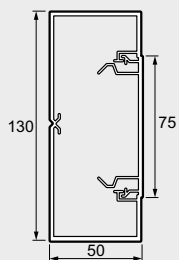

Кат.№	Упак. ⁽¹⁾	КАБЕЛЬНЫЕ КАНАЛЫ: СЕРИЯ CLASSIC
888 139	12 м	130 x 50 мм, в сборе с крышкой шириной 75 мм, 1 секция, пластик ПВХ, длина 2 метра
888 197	28 м	Перегородка, глубина 50 мм, длина 2 метра
АКСЕССУАРЫ		
888 131	8 шт.	Внутренний угол
888 132	8 шт.	Внешний угол
888 133	4 шт.	Плоский угол
888 134	5 шт.	Тройник
888 135	10 шт.	Заглушка
888 136	10 шт.	Накладка на стык профиля
888 181	50 шт.	Накладка на стык крышки
АКСЕССУАРЫ ДЛЯ МОНТАЖА ЭЛЕКТРОУСТАНОВОЧНЫХ ИЗДЕЛИЙ		
888 190	10 шт.	Суппорт 2 модуля (45 x 45 мм)
888 191	5 шт.	Суппорт 4 модуля (45 x 45 мм)
888 192	5 шт.	Суппорт 6 модулей (45 x 45 мм)

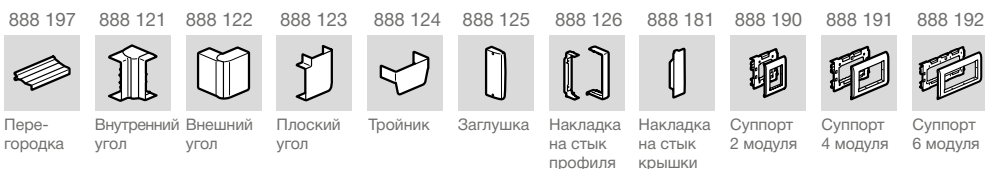

Кабельные каналы серии Classic

Кат.№ 888 149

160 x 50 мм

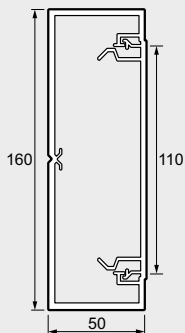

Кат.№	Упак. ⁽¹⁾	КАБЕЛЬНЫЕ КАНАЛЫ: СЕРИЯ CLASSIC
888 149	8 м	160 x 50 мм, в сборе с крышкой шириной 110 мм, 1 секция, пластик ПВХ, длина 2 метра
888 197	28 м	Перегородка, глубина 50 мм, длина 2 метра
АКСЕССУАРЫ		
888 141	5 шт.	Внутренний угол
888 142	5 шт.	Внешний угол
888 143	2 шт.	Плоский угол
888 144	5 шт.	Тройник
888 145	5 шт.	Заглушка
888 146	10 шт.	Накладка на стык профиля
888 182	25 шт.	Накладка на стык крышки
АКСЕССУАРЫ ДЛЯ МОНТАЖА ЭЛЕКТРОУСТАНОВОЧНЫХ ИЗДЕЛИЙ		
888 193	5 шт.	Суппорт 2 модуля (45 x 45 мм)
888 194	5 шт.	Суппорт 4 модуля (45 x 45 мм)
888 195	5 шт.	Суппорт 6 модулей (45 x 45 мм)

Кабельные каналы серии Classic

> ТЕХНИЧЕСКИЕ ХАРАКТЕРИСТИКИ КАБЕЛЬНЫХ КАНАЛОВ СЕРИИ CLASSIC В СООТВЕТСТВИИ С EN 50085-2-1

6.3. Минимальная температура при хранении и транспортировке	- 25С°
6.3. Минимальная температура при монтаже и эксплуатации	- 5С°
6.3. Максимальная температура при монтаже и эксплуатации	+ 60С°
6.4. Устойчивость к распространению огня	Не распространяет горение
6.6. Электроизоляционная характеристика	Диэлектрик
6.7. Степень защиты от проникновения твердых предметов и воды	IP40
Номинальный ток напряжения	500В
Защита от механических воздействий	IK 07

> ТАБЛИЦА ЕМКОСТИ КАБЕЛЬНЫХ КАНАЛОВ СЕРИИ CLASSIC

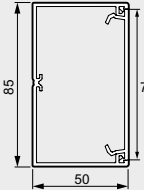
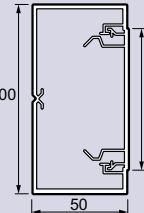
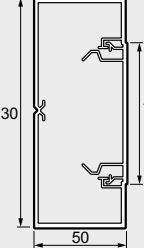
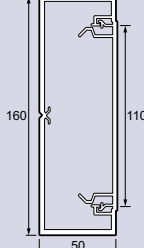
Сечение	Емкость макс. (мм ²)		Максимальное количество проводников			Ø Диаметр макс. (мм)
			3 x 1,5 мм ² Ø 9	3 x 2,5 мм ² Ø 11	UTP/FTP Cat. 6 или коаксиальный Ø 7	
85 x 50 Кат.№ 888 110 	1	3585	39	29	146	40
100 x 50 Кат.№ 888 129 	1	4224	47	33	172	40
130 x 50 Кат.№ 888 139 	1	5565	62	43	228	40
160 x 50 Кат.№ 888 149 	1	6860	75	51	281	40

Кабельные каналы серии Classic

> МОНТАЖ ЭЛЕКТРОУСТАНОВОЧНОГО ОБОРУДОВАНИЯ ПРИ ПОМОЩИ СУППОРТА

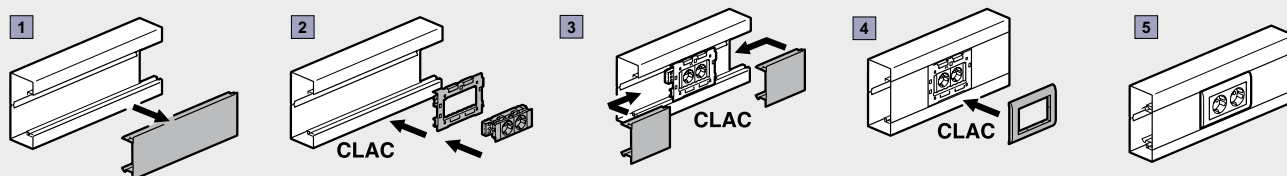

> ПРИМЕР МОНТАЖА

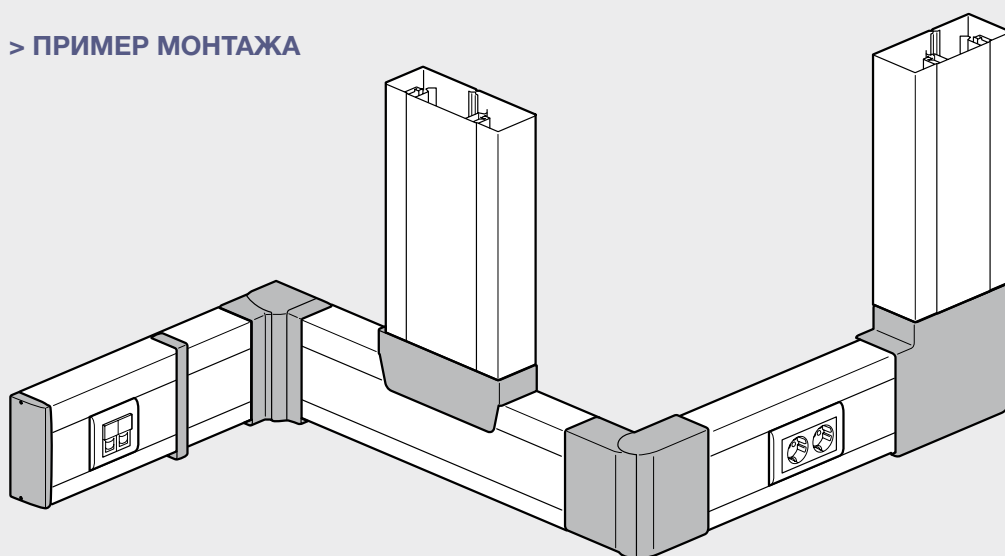

Внутренний угол

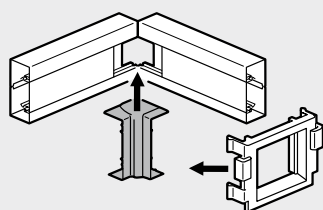

Для кабельных каналов 85 x 50 и 100 x 50 серии Classic используйте специальный адаптер, поставляемый вместе с внутренним углом.

Внешний угол

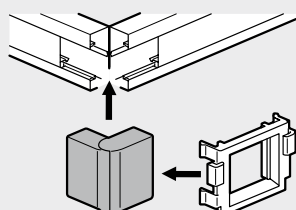

Для кабельных каналов 85 x 50 и 100 x 50 серии Classic используйте специальный адаптер, поставляемый вместе с внешним углом.

Плоский угол

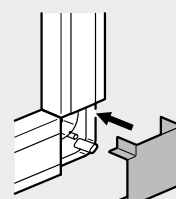

1. Установите базу плоского угла между двумя секциями кабельного канала
2. Проверьте, позволяет ли расстояние до примыкающей стены установку плоского угла. Защелкните крышку плоского угла.

Накладка на стык профиля

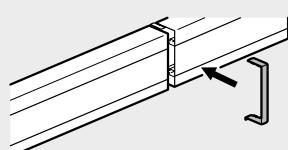

1. Установите базу накладки между двумя секциями кабельного канала.
2. Защелкните крышку накладки

Тройник

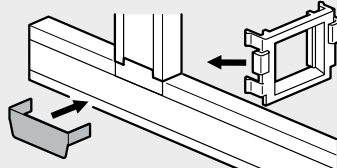

Тройник позволяет выполнять отвод кабельного канала указанного сечения от кабельного канала любого сечения.
Для кабельных каналов 85 x 50 и 100 x 50 серии Classic используйте специальный адаптер, поставляемый вместе с тройником.

Заглушка

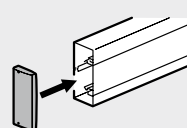

В завершении монтажа, для лучшей защиты от механических воздействий, установите заглушку с помощью 2-х винтов (в комплекте).



- Экономия времени: электроустановочные изделия стандарта 45 x 45 мм устанавливаются в колонны и мини-колонны простым защелкиванием
- Колонны могут быть легко адаптированы к различной высоте потолка благодаря наличию телескопического расширения. Фиксирующий встроенный рычаг обеспечивает быструю установку
- Возможность оснащения дополнительными перегородками для разделения различных сетей внутри колонн и мини-колонн

Алюминиевые КОЛОННЫ И МИНИ- КОЛОННЫ

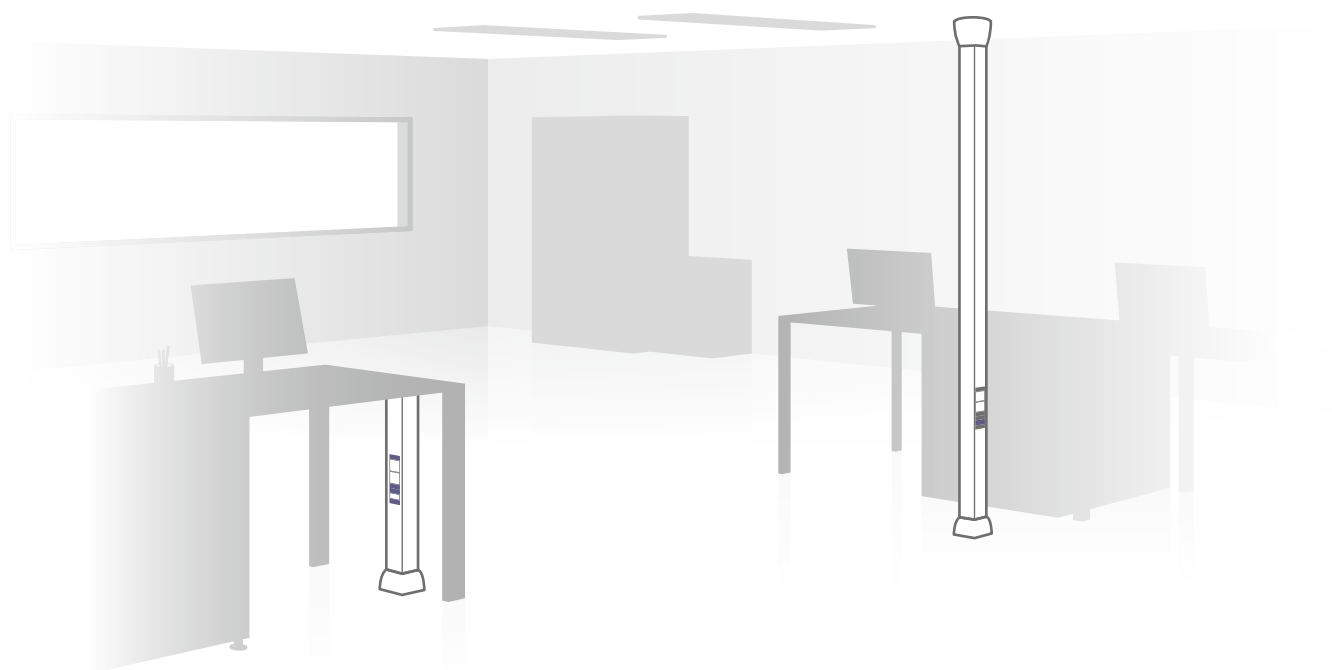

Фиксатор Normaslip
для электроустановочных
изделий 45 x 45

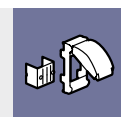
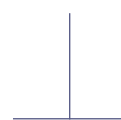

Суппорт
для модульного
оборудования



Алюминиевые колонны

Кат.№ 888 200

74 x 80 мм - 1 секция



Кат.№	Упак. ⁽¹⁾	АЛЮМИНИЕВЫЕ КОЛОННЫ
888 200	1 шт.	74 x 80 мм, 1 секция, монтаж электроустановочных изделий с одной стороны, высота 2,70 метра
888 201	1 шт.	74 x 80 мм, 1 секция, монтаж электроустановочных изделий с одной стороны, высота 3,70 метра
888 210	78 м	Перегородка для колонн, длина 2 м
АКСЕССУАРЫ		
888 189	15 шт.	Фиксатор NormaClip (комплект из 2-х штук)
888 211	5 шт.	Суппорт для модульного оборудования, 2 x 17,5 мм

Кат.№ 888 202

81 x 130 мм - 2 секции



Кат.№	Упак. ⁽¹⁾	АЛЮМИНИЕВЫЕ КОЛОННЫ
888 202	1 шт.	81 x 130 мм, 2 секции, монтаж электроустановочных изделий с двух сторон, высота 2,70 метра
888 203	1 шт.	81 x 130 мм, 2 секции, монтаж электроустановочных изделий с двух сторон, высота 3,70 метра
888 210	78 м	Перегородка для колонн, длина 2 м
АКСЕССУАРЫ		
888 189	15 шт.	Фиксатор NormaClip (комплект из 2-х штук)
888 211	5 шт.	Суппорт для модульного оборудования, 2 x 17,5 мм

• Технические характеристики стр. 24

888 211



Суппорт для модульного оборудования

888 189



Фиксатор NormaClip



Алюминиевые мини-колонны

Кат.№ 888 205

74 x 80 мм - 1 отделение



Кат.№	Упак. ⁽¹⁾	АЛЮМИНИЕВЫЕ КОЛОННЫ
888 205	1 шт.	74 x 80 мм, 1 секция, монтаж электроустановочных изделий с одной стороны, высота 0,68 метра
888 210	78 м	Перегородка для колонн, длина 2 м
АКСЕССУАРЫ		
888 189	15 шт.	Фиксатор NormaClip (комплект из 2-х штук)
888 211	5 шт.	Суппорт для модульного оборудования, 2 x 17,5 мм

Кат.№ 888 206

81 x 130 мм - 2 отделения



Кат.№	Упак. ⁽¹⁾	АЛЮМИНИЕВЫЕ МИНИ-КОЛОННЫ
888 206	1 шт.	81 x 130 мм, 2 секции, монтаж электроустановочных изделий с двух сторон, высота 0,68 метра
888 207	1 шт.	81 x 130 мм, 2 секции, монтаж электроустановочных изделий с двух сторон, высота 0,365 метра
888 210	78 м	Перегородка для колонн, длина 2 м
АКСЕССУАРЫ		
888 189	15 шт.	Фиксатор NormaClip (комплект из 2-х штук)
888 211	5 шт.	Суппорт для модульного оборудования, 2 x 17,5 мм

• Технические характеристики стр. 24

888 211



Суппорт для модульного оборудования

888 189



Фиксатор NormaClip

⁽¹⁾ шт.: штука

Алюминиевые колонны

> ГАБАРИТЫ

1-секционные колонны

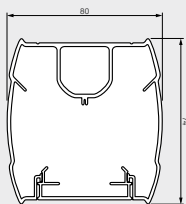

2-секционные колонны

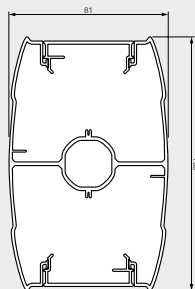

> ОСНОВАНИЕ КОЛОННЫ

1-секционные колонны

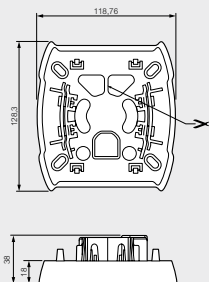

2-секционные колонны

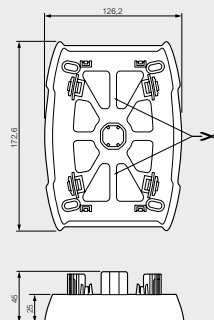

> ТАБЛИЦА ЕМКОСТИ

1-секционные колонны

Максимальное количество проводников	С механизмами 45 x 45 мм	Без установки ЭУИ
Емкость	2916	4150
Провод	1,5 мм ² Ø 3	324
	2,5 мм ² Ø 3.5	238
Кабель	3 x 1,5 мм ² Ø 9	36
	3 x 2,5 мм ² Ø 11	24
	FTP Cat. 6 или коаксиальный Ø 7	59

2-секционные колонны

Максимальное количество проводников	С механизмами 45 x 45 мм		Без установки ЭУИ	
	1	2	1	2
Секции	1	2	1	2
Емкость	2683	2683	3900	3900
Провод	1,5 мм ² Ø 3	298	298	435
	2,5 мм ² Ø 3.5	219	219	319
Кабель	3 x 1,5 мм ² Ø 9	33	33	48
	3 x 2,5 мм ² Ø 11	22	22	32
	FTP Cat. 6 или коаксиальный Ø 7	54	54	79

> УСТАНОВКА

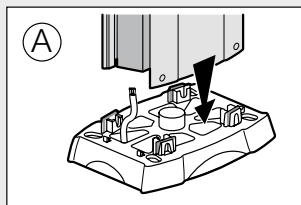

- A - зафиксируйте профиль колонны на основании
- B - выдвиньте телескопическую вставку до упора в потолок
- C - зафиксируйте телескопическую вставку при помощи винта
- D - поднимите фиксирующий рычаг телескопической вставки
- E - прикрепите монтажную пластину телескопической вставки к потолку

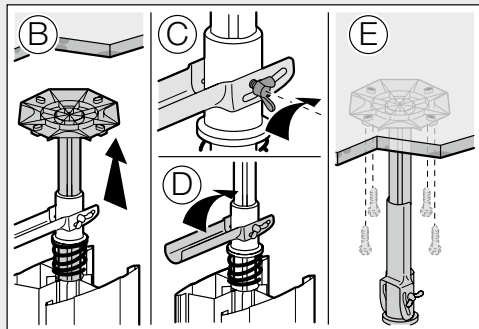

Обратите внимание на то, чтобы минимальное расстояние от профиля колонны до потолка составляло не менее 200 мм для обеспечения корректной фиксации рычага

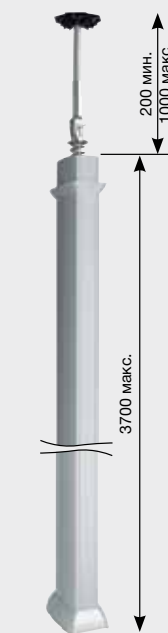

Колонны высотой 3,7 м



Колонны высотой 2,7 м

Алюминиевые мини-колонны

> ГАБАРИТЫ

1-секционные колонны

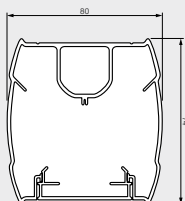

2-секционные колонны

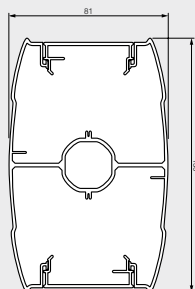

> ОСНОВАНИЕ КОЛОННЫ

1-секционные колонны

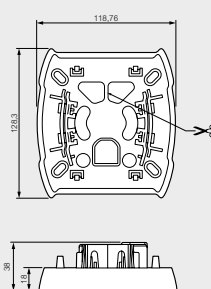

2-секционные колонны

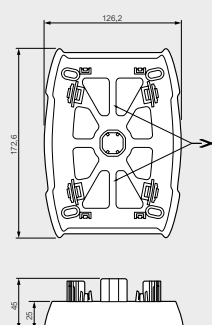

> ТАБЛИЦА ЕМКОСТИ

1-секционные колонны

Максимальное количество проводников		С механизмами 45 мм	Без установки ЭУИ
Емкость		2916	4150
Провод	1,5 мм ² Ø 3	324	460
	2,5 мм ² Ø 3.5	238	338
Кабель	3 x 1,5 мм ² Ø 9	36	51
	3 x 2,5 мм ² Ø 11	24	34
	FTP Cat. 6 или коаксиальный Ø 7	59	84

2-секционные колонны

Максимальное количество проводников		С механизмами 45 мм		Без установки ЭУИ	
Секции		2	3	2	3
Емкость		2683	2683	3900	3900
Провод	1,5 мм ² Ø 3	298	298	435	435
	2,5 мм ² Ø 3.5	219	219	319	319
Кабель	3 x 1,5 мм ² Ø 9	33	33	48	48
	3 x 2,5 мм ² Ø 11	22	22	32	32
	FTP Cat. 6 или коаксиальный Ø 7	54	54	79	79



- Для наливных полов и фальш-полов
- Регулируемая глубина
- Крышки из нержавеющей стали или крышки под ковровое покрытие, снабжены эргономичной ручкой и мягкими выводами для кабеля
- Могут быть укомплектованы механизмами 45 x 45 мм от 2 до 24 модулей

Напольные коробки

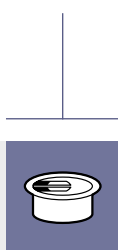
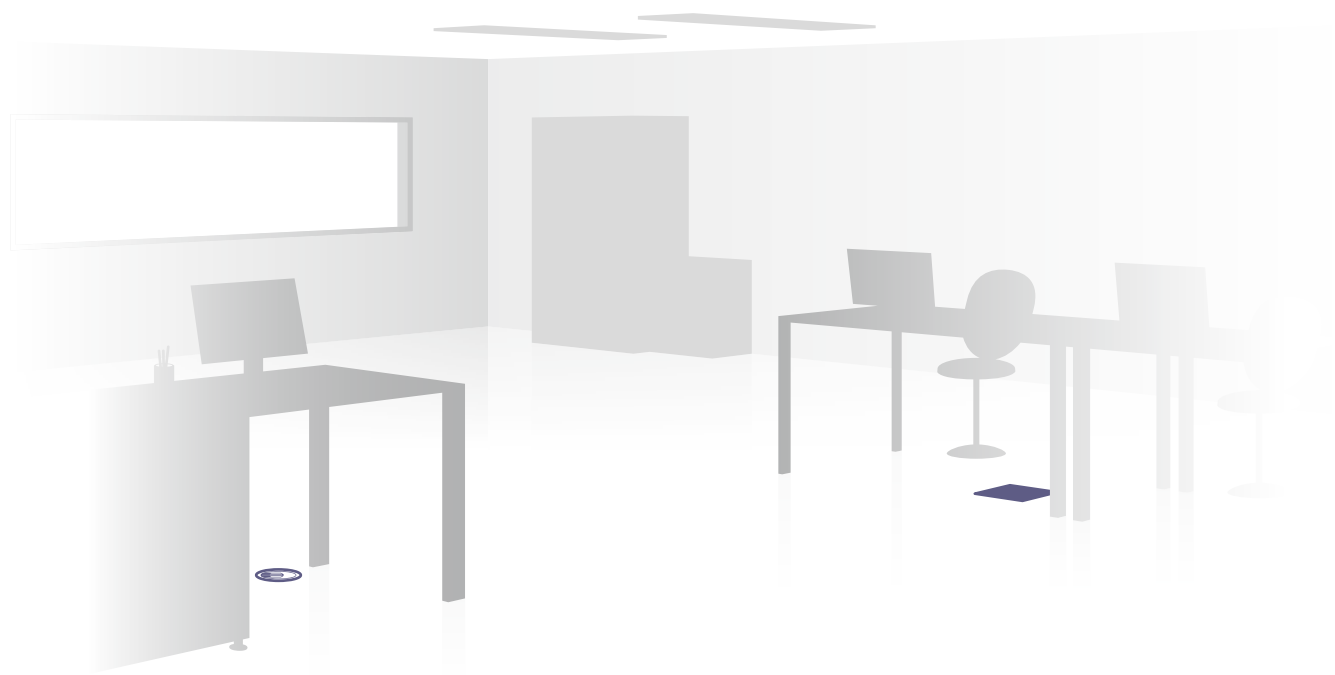

Напольная коробка
3 модуля

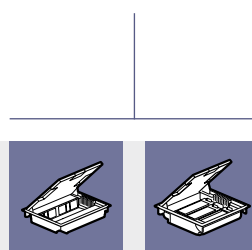

Напольные коробки



Напольные коробки

Кат.№ 888 220

Напольные коробки 3 модуля



Кат.№	Упак. ⁽¹⁾	НАПОЛЬНЫЕ КОРОБКИ
888 221	1 шт.	Напольная коробка круглая, 3 модуля, пластик Для монтажа под заливку в бетон – используйте монтажную коробку, представленную ниже
МОНТАЖНАЯ КОРОБКА ДЛЯ БЕТОННЫХ ПОЛОВ		
888 220	1 шт.	Монтажная коробка для использования в бетонных полах, для напольной коробки на 3 модуля

Кат.№ 888 225

Напольные коробки, глубина 65 мм



Кат.№	Упак. ⁽¹⁾	НАПОЛЬНЫЕ КОРОБКИ ⁽²⁾
888 225	1 шт.	10 модулей, стандартная крышка, глубина 65 мм
888 226	1 шт.	10 модулей, крышка из нержавеющей стали, глубина 65 мм
888 229	1 шт.	16 модулей, стандартная крышка, глубина 65 мм
888 230	1 шт.	16 модулей, крышка из нержавеющей стали, глубина 65 мм
МОНТАЖНЫЕ КОРОБКИ ДЛЯ БЕТОННЫХ ПОЛОВ		
888 235	1 шт.	Монтажная коробка для использования в бетонных полах, для напольной коробки на 10 и 12 модулей
888 236	1 шт.	Монтажная коробка для использования в бетонных полах, для напольной коробки на 16 и 24 модулей

Кат.№ 888 229

Напольные коробки, глубина 75 мм – 100 мм



Кат.№	Упак. ⁽¹⁾	НАПОЛЬНЫЕ КОРОБКИ ⁽²⁾
888 227	1 шт.	12 модулей, стандартная крышка, глубина 75 мм - 105 мм
888 228	1 шт.	12 модулей, крышка из нержавеющей стали, глубина 75 мм - 105 мм
888 231	1 шт.	18 модулей, стандартная крышка, глубина 75 мм - 105 мм
888 232	1 шт.	18 модулей, крышка из нержавеющей стали, глубина 75 мм - 105 мм
888 233	1 шт.	24 модулей, стандартная крышка, глубина 75 мм - 105 мм
888 234	1 шт.	24 модулей, крышка из нержавеющей стали, глубина 75 мм - 105 мм
МОНТАЖНЫЕ КОРОБКИ ДЛЯ БЕТОННЫХ ПОЛОВ		
888 235	1 шт.	Монтажная коробка для использования в бетонных полах, для напольной коробки на 10 и 12 модулей
888 236	1 шт.	Монтажная коробка для использования в бетонных полах, для напольной коробки на 16 и 24 модулей
888 237	1 шт.	Монтажная коробка для использования в бетонных полах, для напольной коробки на 18 модулей

⁽¹⁾ шт.: штука

⁽²⁾ Для монтажа напольных коробок под заливку в бетонный пол используйте соответствующие монтажные коробки

Напольные коробки 3 модуля

> ТЕХНИЧЕСКИЕ ХАРАКТЕРИСТИКИ

- Тест на устойчивость к механическим нагрузкам: 500Н/см² в течение 1 минуты (в соответствии с NF EN 60670-23)
- Механическая прочность крышки (внутренний тест): после 10000 циклов открывания/закрывания повреждений крышки не обнаружено

Материал: Поликарбонат/АБС пластик, цвет RAL 7030

Температура хранения, транспортировки и эксплуатации: -5С° +60С°

> ПРИНЦИП МОНТАЖА

В фальш-пол

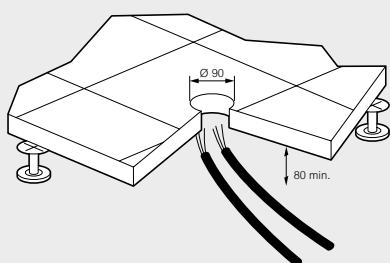

Минимальная высота фальш-полов: 80 мм

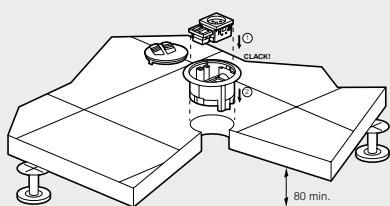

Может быть укомплектован: 2-х модульной силовой розеткой и 1-модульной розеткой RJ45 стандарта 45 x 45 мм Электроустановочные изделия устанавливаются защелкиванием во встроенный 3-х модульный суппорт

В бетонный пол

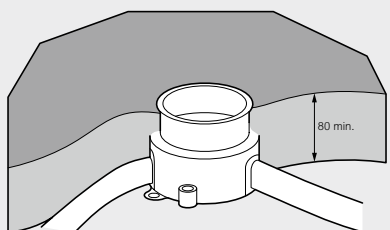

При помощи монтажной коробки Кат.№ 888 220

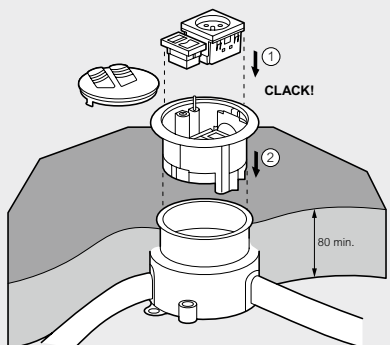

Может быть укомплектован: 2-х модульной силовой розеткой и 1-модульной розеткой RJ45 стандарта 45 x 45 мм Электроустановочные изделия устанавливаются защелкиванием во встроенный 3-х модульный суппорт

> ПРИМЕР ИСПОЛЬЗОВАНИЯ

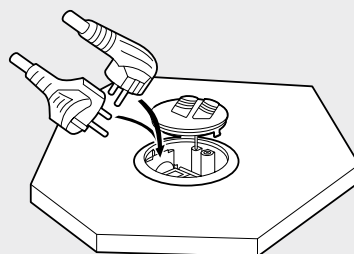

Совместим с вилками как прямого, так и бокового подключения

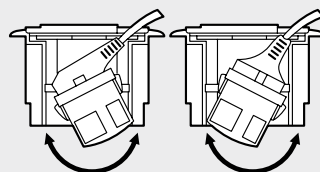

Суппорт с электроустановочными изделиями наклоняется и принимает положение, соответствующее вилке прямого или бокового подключения

> ГАБАРИТЫ

Кат.№ 888 220

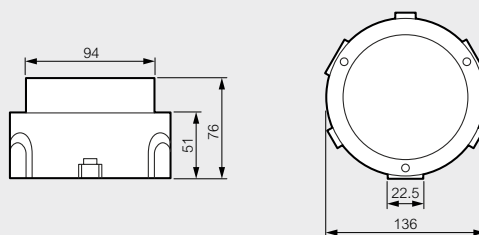

Кат.№ 888 221

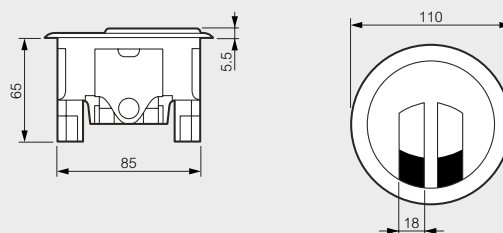

Напольные коробки

> ТЕХНИЧЕСКИЕ ХАРАКТЕРИСТИКИ ДЛЯ НАПОЛЬНЫХ КАБЕЛЬНЫХ СИСТЕМ

Технические характеристики в соответствии с EN 50085-2-2

6.3	Минимальная температура при хранении и транспортировке	- 25 °C
6.3	Минимальная температура при монтаже и эксплуатации	- 5 °C
6.3	Максимальная температура при монтаже и эксплуатации	+ 60 °C
6.4	Устойчивость к распространению огня	Не распространяет горение
6.7	Степень защиты от проникновения твердых предметов и воды под полом / над полом	IP30 / IP20
6.101	Приемлемый тип уборки помещения	Сухая уборка
6.102	Устойчивость к механической нагрузке приложенной к небольшой площади в вертикальном направлении	750 Н
6.103	Устойчивость к механической нагрузке приложенной к большой площади в вертикальном направлении	3000 Н

> ПРИНЦИП УСТАНОВКИ

Для бетонных полов

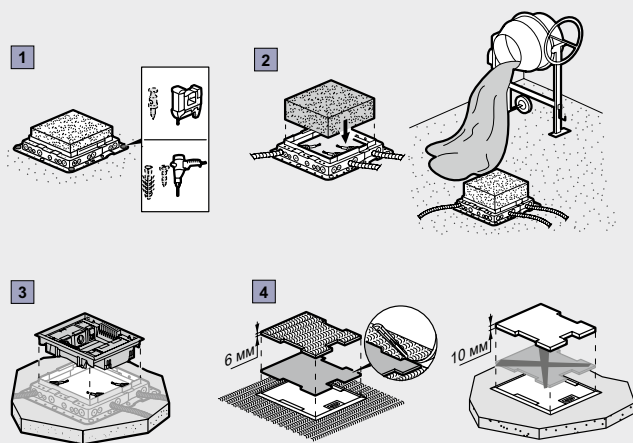

Габариты монтажной коробки

	шт.	L	H	
			(мин.)	(макс.)
888 235	215	255	65	120
888 236	255	255	65	120
888 237	310	255	65	120

Для технических полов

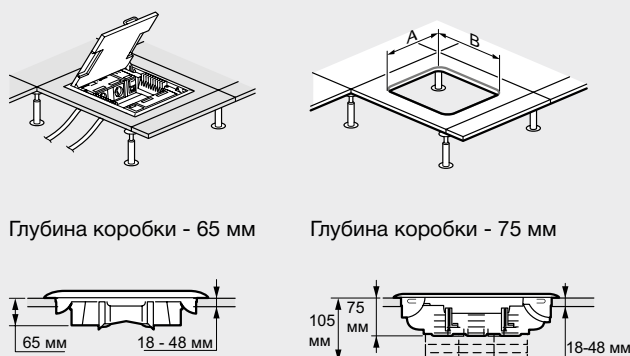

Глубина коробки - 65 мм

Глубина коробки - 75 мм

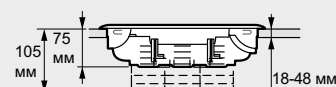
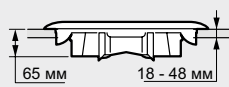

Размеры отверстий для установки напольных коробок

Кат.№	A (мм)	B (мм)
888 225 - 888 226	215	255
888 227 - 888 228	215	255
888 229 - 888 230	310	255
888 233 - 888 234	310	255
888 231 - 888 232	255	255

Напольные коробки

> ГАБАРИТНЫЕ РАЗМЕРЫ НАПОЛЬНЫХ КОРОБОК

Напольная коробка глубиной – 65 мм

10 модулей

Кат.№ 888 225/226

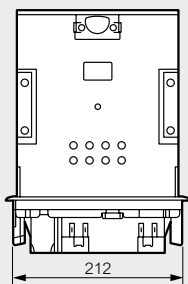

16 модулей

Кат.№ 888 229/230

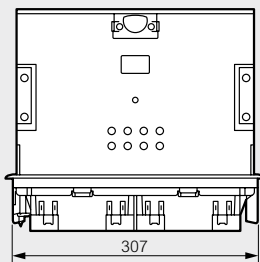

Вид сбоку

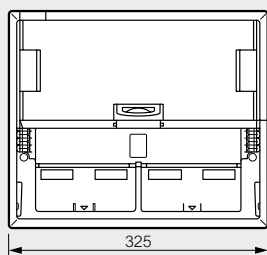
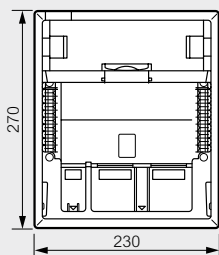
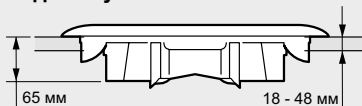

Напольная коробка глубиной – 75 мм

12 модулей

Кат.№ 882 227/228

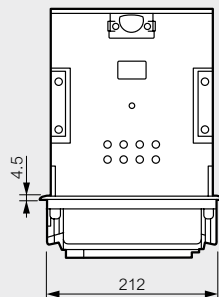

18 модулей

Кат.№ 888 231/232

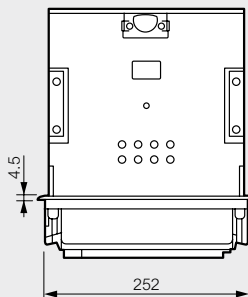

24 модуля

Кат.№ 882 233/234

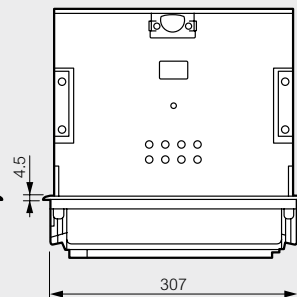

Вид сбоку

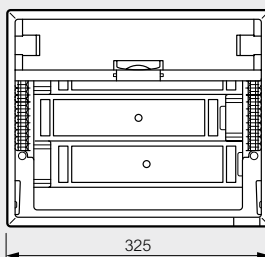
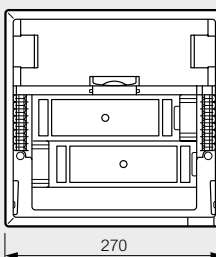
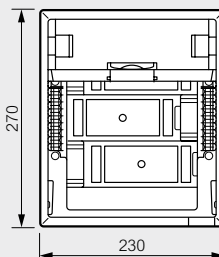
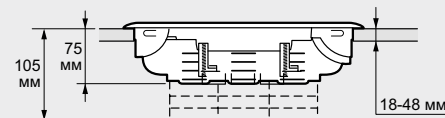



- Устойчивость к механическим нагрузкам до 500 Н
- Полный набор аксессуаров
- 2 типа крышек: из пластика и алюминия, для идеального сочетания с любым типом интерьера

Напольные кабельные каналы

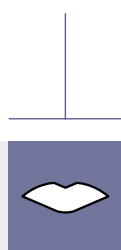
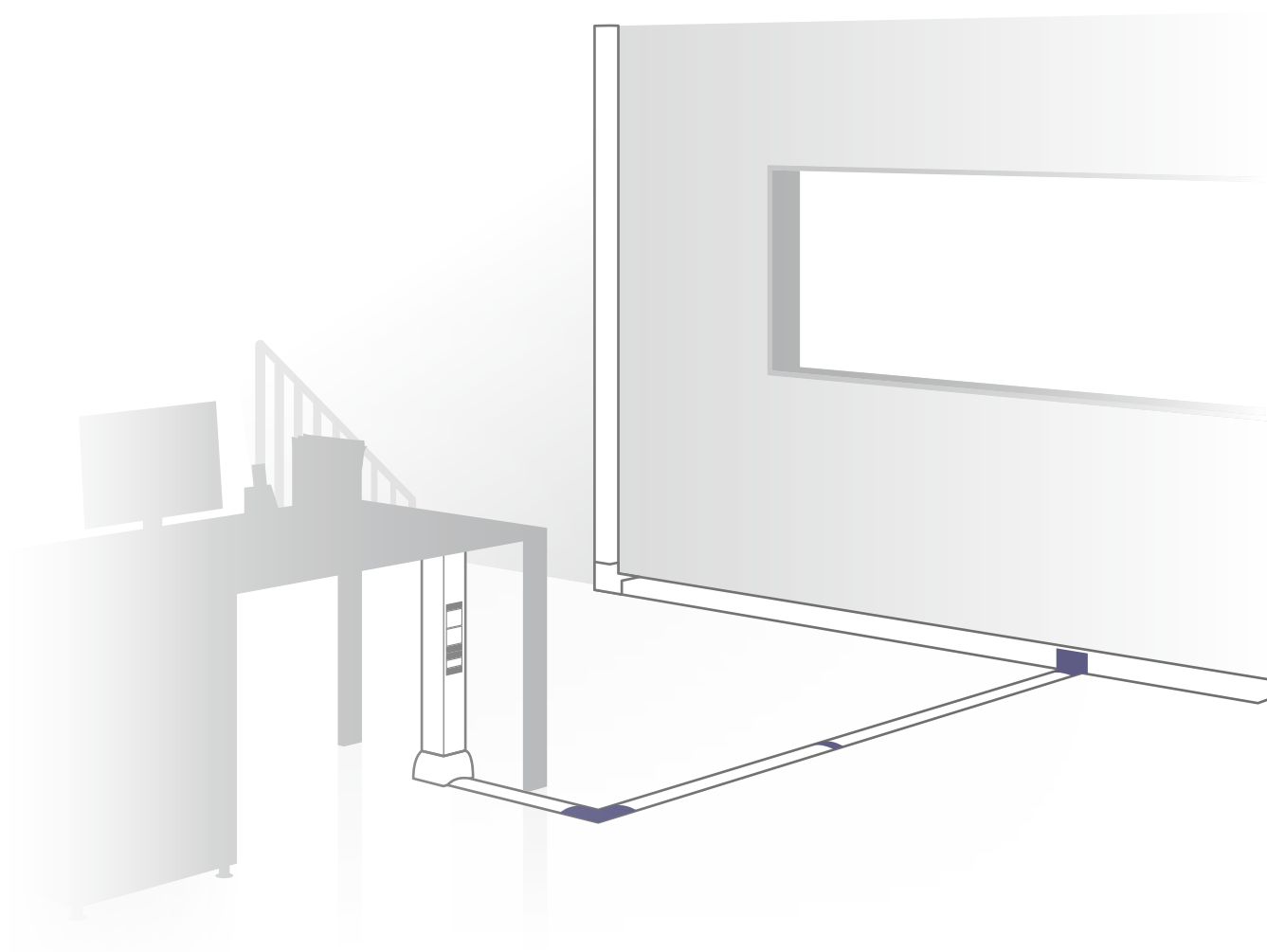

Плоский
угол



Накладка
на стык



Переходник
на напольный
канал

Напольные кабельные каналы

Кат.№ 888 250

50 x 12 мм



Кат.№	Упак. ⁽¹⁾	НАПОЛЬНЫЙ КАБЕЛЬНЫЙ КАНАЛ
888 250	54 м	50 x 12 мм, 3 секции, ПВХ пластик, длина 2 метра
АКСЕССУАРЫ		
888 251	10 шт.	Накладка на стык
888 252	10 шт.	Плоский угол

Кат.№ 888 255

75 x 18 мм

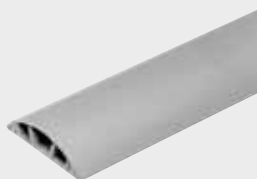

Кат.№	Упак. ⁽¹⁾	НАПОЛЬНЫЙ КАБЕЛЬНЫЙ КАНАЛ
888 255	36 м	75 x 18 мм, 3 секции, ПВХ пластик, длина 2 метра
888 260	40 м	75 x 18 мм, 3 секции, алюминиевая крышка, длина 2 метра
АКСЕССУАРЫ		
888 256	10 шт.	Накладка на стык для пластикового напольного канала
888 261	10 шт.	Накладка на стык для напольного канала с алюминиевой крышкой
888 257	10 шт.	Плоский угол для пластикового напольного канала
888 262	10 шт.	Плоский угол для напольного канала с алюминиевой крышкой
888 263	4 шт.	Переходник на напольный канал

• Технические характеристики стр. 35

888 251



Накладка на стык

888 252



Плоский угол

888 263



Переходник на напольный канал

Напольные кабельные каналы

> ТЕХНИЧЕСКИЕ ХАРАКТЕРИСТИКИ

Для резки кабель-канала используйте ножовку по металлу.
Крышка защелкивается непосредственно на основание кабель-канала.
Для отсоединения крышки используйте инструмент, например отвертку.

- Кат.№ 888 250: IP40 IK07 (макс. нагрузка 1500Н)
- Кат.№ 888 225 и Кат.№ 888 260: IP40 IK07 (макс. нагрузка 500Н)

> ТАБЛИЦА ЕМКОСТИ

Кат.№ 888 250

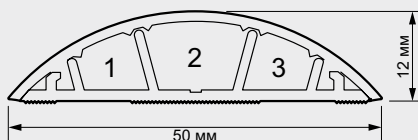

50 x 12 мм	Полезное сечение отсеков, мм ²	Максимальный диаметр кабеля, мм	1,5 мм ²	2,5 мм ²	4 мм ²	6 мм ²	UTP FTP Кат. 6
1	40	6	2	1	1	1	0
2	70	9	4	3	2	2	1
3	40	6	2	1	1	1	0

Кат.№ 888 255 и 888 260

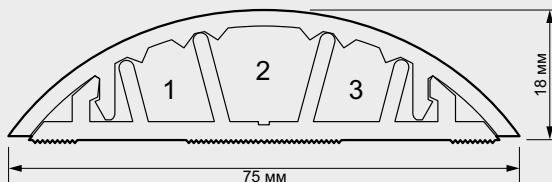

75 x 18 мм	Полезное сечение отсеков, мм ²	Максимальный диаметр кабеля, мм	1,5 мм ²	2,5 мм ²	4 мм ²	6 мм ²	UTP FTP Кат. 6
1	120	11	7	5	4	3	2
2	210	14	12	9	8	6	4
3	120	11	7	5	4	3	2



Список каталожных номеров

Кат.№	Упак.	Описание	Стр.
КАБЕЛЬНЫЕ КАНАЛЫ: СЕРИЯ MINI			
888 000	154 м	15x10 мм, без перегородки, ПВХ, длина 2 метра	4
888 001	10 шт.	Внутренний угол для кабель-канала 15x10 мм	4
888 002	10 шт.	Внешний угол для кабель-канала 15x10 мм	4
888 003	10 шт.	Плоский угол для кабель-канала 15x10 мм	4
888 004	10 шт.	Тройник для кабель-канала 15x10 мм	4
888 005	10 шт.	Заглушка для кабель-канала 15x10 мм	4
888 006	10 шт.	Накладка на стык для кабель-канала 15x10 мм	4
888 010	150 м	16x16 мм, без перегородки, ПВХ, длина 2 метра	5
888 011	10 шт.	Внутренний угол для кабельного канала 16x16 мм	5
888 012	10 шт.	Внешний угол для кабельного канала 16x16 мм	5
888 013	10 шт.	Плоский угол для кабельного канала 16x16 мм	5
888 014	10 шт.	Тройник для кабельного канала 16x16 мм	5
888 015	10 шт.	Заглушка для кабельного канала 16x16 мм	5
888 016	10 шт.	Накладка на стык для кабельного канала 16x16 мм	5
888 020	96 м	20x12 мм, без перегородки, ПВХ, длина 2 метра	4
888 021	10 шт.	Внутренний угол для кабельного канала 20x12 мм	4
888 022	10 шт.	Внешний угол для кабельного канала 20x12 мм	4
888 023	10 шт.	Плоский угол для кабельного канала 20x12 мм	4
888 024	10 шт.	Тройник для кабельного канала 20x12 мм	4
888 025	10 шт.	Заглушка для кабельного канала 20x12 мм	4
888 026	10 шт.	Накладка на стык для кабельного канала 20x12 мм	4
888 030	70 м	24x14 мм, без перегородки, ПВХ, длина 2 метра	4
888 031	10 шт.	Внутренний угол для кабельного канала 24x14 мм	4
888 032	10 шт.	Внешний угол для кабельного канала 24x14 мм	4
888 033	5 шт.	Плоский угол для кабельного канала 24x14 мм	4
888 034	5 шт.	Тройник для кабельного канала 24x14 мм	4
888 035	10 шт.	Заглушка для кабельного канала 24x14 мм	4
888 036	10 шт.	Накладка на стык для кабельного канала 24x14 мм	4
888 040	60 м	40x16 мм, без перегородки, ПВХ, длина 2 метра	5
888 041	10 шт.	Внутренний угол для кабельного канала 40x16 мм	5
888 042	10 шт.	Внешний угол для кабельного канала 40x16 мм	5
888 043	10 шт.	Плоский угол для кабельного канала 40x16 мм	5
888 044	10 шт.	Тройник для кабельного канала 40x16 мм	5
888 045	10 шт.	Заглушка для кабельного канала 40x16 мм	5
888 046	10 шт.	Накладка на стык для кабельного канала 40x16 мм	5
888 050	24 м	40x40 мм, без перегородки, ПВХ, длина 2 метра	5
888 051	5 шт.	Внутренний угол для кабельного канала 40x40 мм	5
888 052	5 шт.	Внешний угол для кабельного канала 40x40 мм	5
888 053	5 шт.	Плоский угол для кабельного канала 40x40 мм	5
888 054	5 шт.	Тройник для кабельного канала 40x40 мм	5
888 055	10 шт.	Заглушка для кабельного канала 40x40 мм	5
888 056	10 шт.	Накладка на стык для кабельного канала 40x40 мм	5
КАБЕЛЬНЫЕ КАНАЛЫ: СЕРИЯ DIRECT 45			
888 100	24 м	50x50 мм, в сборе с крышкой шириной 45 мм, 1 секция, ПВХ, длина 2 метра	10
888 101	10 шт.	Внутренний угол для кабельного канала 50x50 мм	10
888 102	10 шт.	Внешний угол для кабельного канала 50x50 мм	10
888 103	10 шт.	Плоский угол для кабельного канала 50x50 мм	10
888 104	5 шт.	Тройник для кабельного канала 50x50 мм	10
888 105	10 шт.	Заглушка для кабельного канала 50x50 мм	10
888 180	10 шт.	Накладка на стык крышки	10
888 189	15 шт.	Фиксатор Normaclip (комплект из 2-х штук)	10
888 211	5 шт.	Суппорт для модульного оборудования, 2x17,5 мм	10
888 120	12 м	100 x 50 мм, в сборе с крышкой шириной 45 мм, 1 секция, ПВХ, длина 2 метра	11
888 197	32 м	Разделительная перегородка, высота 50 мм, длина 2 м	11
888 121	10 шт.	Внутренний угол для кабельного канала 100x50 мм	11
888 122	10 шт.	Внешний угол для кабельного канала 100x50 мм	11
888 123	10 шт.	Плоский угол для кабельного канала 100x50 мм	11
888 124	5 шт.	Тройник для кабельного канала 100x50 мм	11
888 125	10 шт.	Заглушка для кабельного канала 100x50 мм	11
888 126	10 шт.	Накладка на стык профиля для кабельного канала 100x50 мм	11
888 180	10 шт.	Накладка на стык крышки	11
888 189	15 шт.	Фиксатор Normaclip (комплект из 2-х штук)	11
888 211	5 шт.	Суппорт для модульного оборудования, 2x17,5 мм	11
888 130	12 м	130 x 50 мм, в сборе с крышкой шириной 45 мм, 2 секции, ПВХ, длина 2 метра	11
888 131	8 шт.	Внутренний угол для кабельного канала 130x50 мм	11
888 132	8 шт.	Внешний угол для кабельного канала 130x50 мм	11
888 133	4 шт.	Плоский угол для кабельного канала 130x50 мм	11
888 134	5 шт.	Тройник для кабельного канала 130x50 мм	11
888 135	10 шт.	Заглушка для кабельного канала 130x50 мм	11
888 136	10 шт.	Накладка на стык профиля для кабельного канала 130x50 мм	11
888 180	10 шт.	Накладка на стык крышки	11
888 189	15 шт.	Фиксатор Normaclip (комплект из 2-х штук)	11
888 211	5 шт.	Суппорт для модульного оборудования, 2x17,5 мм	11

Кат.№	Упак.	Описание	Стр.
КАБЕЛЬНЫЕ КАНАЛЫ: СЕРИЯ DIRECT 45			
888 110	24 м	85х50 мм, в сборе с крышкой шириной 45 мм, 1 секция, ПВХ, длина 2 метра	16
888 197	32 м	Разделительная перегородка, высота 50 мм, длина 2 м	16
888 111	10 шт.	Внутренний угол для кабельного канала 85х50 мм	16
888 112	10 шт.	Внешний угол для кабельного канала 85х50 мм	16
888 113	10 шт.	Плоский угол для кабельного канала 85х50 мм	16
888 114	5 шт.	Тройник для кабельного канала 85х50 мм	16
888 115	10 шт.	Заглушка для кабельного канала 85х50 мм	16
888 116	10 шт.	Накладка на стык профиля для кабельного канала 85х50 мм	16
888 181	10 шт.	Накладка на стык крышки	16
888 129	12 м	100 х 50 мм, в сборе с крышкой шириной 75 мм, 1 секция, ПВХ, длина 2 метра	16
888 197	32 м	Перегородка, глубина 50 мм, длина 2 метра	16
888 121	10 шт.	Внутренний угол для кабельного канала 100х50 мм	16
888 122	10 шт.	Внешний угол для кабельного канала 100х50 мм	16
888 123	10 шт.	Плоский угол для кабельного канала 100х50 мм	16
888 124	5 шт.	Тройник для кабельного канала 100х50 мм	16
888 125	10 шт.	Заглушка для кабельного канала 100х50 мм	16
888 126	10 шт.	Накладка на стык профиля	16
888 181	50 шт.	Накладка на стык крышки	16
888 190	10 шт.	Суппорт 2 модуля (45х45 мм)	16
888 191	5 шт.	Суппорт 4 модуля (45х45 мм)	16
888 192	5 шт.	Суппорт 6 модулей (45х45 мм)	16
888 139	12 м	130 х 50 мм, в сборе с крышкой шириной 75 мм, 1 секция, ПВХ, длина 2 метра	16
888 197	32 м	Перегородка, глубина 50 мм, длина 2 метра	16
888 131	8 шт.	Внутренний угол для кабельного канала 130х50 мм	16
888 132	8 шт.	Внешний угол для кабельного канала 130х50 мм	16
888 133	4 шт.	Плоский угол для кабельного канала 130х50 мм	16
888 134	5 шт.	Тройник для кабельного канала 130х50 мм	16
888 135	10 шт.	Заглушка для кабельного канала 130х50 мм	16
888 136	10 шт.	Накладка на стык профиля для кабельного канала 130х50 мм	16
888 181	50 шт.	Накладка на стык крышки	16
888 190	10 шт.	Суппорт 2 модуля (45х45 мм)	16
888 191	5 шт.	Суппорт 4 модуля (45х45 мм)	16
888 192	5 шт.	Суппорт 6 модулей (45х45 мм)	16
888 149	8 м	160 х 50 мм, в сборе с крышкой шириной 110 мм, 1 секция, ПВХ, длина 2 метра	17
888 197	32 м	Перегородка, глубина 50 мм, длина 2 метра	17
888 141	5 шт.	Внутренний угол для кабельного канала 160х50 мм	17
888 142	5 шт.	Внешний угол для кабельного канала 160х50 мм	17
888 143	2 шт.	Плоский угол для кабельного канала 160х50 мм	17
888 144	5 шт.	Тройник для кабельного канала 160х50 мм	17
888 145	5 шт.	Заглушка для кабельного канала 160х50 мм	17
888 146	10 шт.	Накладка на стык профиля для кабельного канала 160х50 мм	17
888 182	25 шт.	Накладка на стык крышки	17
888 193	5 шт.	Суппорт 2 модуля (45х45 мм)	17
888 194	5 шт.	Суппорт 4 модуля (45х45 мм)	17
888 195	5 шт.	Суппорт 6 модулей (45х45 мм)	17
АЛЮМИНИЕВЫЕ КОЛОННЫ			
888 200	1 шт.	74х80 мм, 1 секция, монтаж электроустановочных изделий с одной стороны, высота 2,70 м	22
888 201	1 шт.	74х80 мм, 1 секция, монтаж электроустановочных изделий с одной стороны, высота 3,70 м	22
888 210	72 м	Перегородка для колонн, высота 0,6 м	22
888 202	1 шт.	81х130 мм, 2 секции, монтаж электроустановочных изделий с двух сторон, высота 2,70 м	22
888 203	1 шт.	81х130 мм, 2 секции, монтаж электроустановочных изделий с двух сторон, высота 3,70 м	22
888 210	72 м	Перегородка для колонн, высота 0,6 м	22, 23
888 205	1 шт.	74х80 мм, 1 секция, монтаж электроустановочных изделий с одной стороны, высота 0,68 м	23
888 210	72 м	Перегородка для колонн, высота 0,6 м	23
888 206	1 шт.	81х130 мм, 2 секции, монтаж электроустановочных изделий с двух сторон, высота 0,68 м	23
888 207	1 шт.	81х130 мм, 2 секции, монтаж электроустановочных изделий с двух сторон, высота 0,365 м	23
888 210	72 м	Перегородка для колонн, высота 0,6 м	23
888 189	15 шт.	Фиксатор NormaClip (комплект из 2-х штук)	22, 23
888 211	5 шт.	Суппорт для модульного оборудования, 2х17,5 мм	22, 23
НАПОЛЬНЫЕ КОРОБКИ			
888 220	1 шт.	3 модуля, круглая, 3 модуля, пластик	28
888 221	1 шт.	Монтажная коробка для бетонных полов, для напольной коробки на 3 модуля	28
888 225	1 шт.	10 модулей, стандартная крышка, глубина 65 мм	28
888 226	1 шт.	10 модулей, крышка из нержавеющей стали, глубина 65 мм	28
888 229	1 шт.	16 модулей, стандартная крышка, глубина 65 мм	28
888 230	1 шт.	16 модулей, крышка из нержавеющей стали, глубина 65 мм	28
888 227	1 шт.	12 модулей, стандартная крышка, глубина 75 мм - 105 мм	28
888 228	1 шт.	12 модулей, крышка из нержавеющей стали, глубина 75 мм - 105 мм	28
888 231	1 шт.	18 модулей, стандартная крышка, глубина 75 мм - 105 мм	28
888 232	1 шт.	18 модулей, крышка из нержавеющей стали, глубина 75 мм - 105 мм	28
888 233	1 шт.	24 модулей, стандартная крышка, глубина 75 мм - 105 мм	28
888 234	1 шт.	24 модулей, крышка из нержавеющей стали, глубина 75 мм - 105 мм	28
888 235	1 шт.	Монтажная коробка для бетонных полов, для напольной коробки на 10 и 12 модулей	28
888 236	1 шт.	Монтажная коробка для бетонных полов, для напольной коробки на 16 и 24 модулей	28
888 237	1 шт.	Монтажная коробка для бетонных полов, для напольной коробки на 18 модулей	28
НАПОЛЬНЫЕ КАБЕЛЬНЫЕ КАНАЛЫ			
888 250	54 м	50х12 мм, 3 секции, ПВХ пластик, длина 2 метра	34
888 251	10 шт.	Накладка на стык	34
888 252	10 шт.	Плоский угол	34
888 255	36 м	75 х 18 мм, 3 секции, ПВХ пластик, длина 2 метра	34
888 260	40 м	75 х 18 мм, 3 секции, алюминиевая крышка, длина 2 метра	34
888 256	10 шт.	Накладка на стык для пластикового напольного канала	34
888 261	10 шт.	Накладка на стык для напольного канала с алюминиевой крышкой	34
888 257	10 шт.	Плоский угол для пластикового напольного канала	34
888 262	10 шт.	Плоский угол для напольного канала с алюминиевой крышкой	34
888 263	4 шт.	Переходник на напольный канал	34

Представительство в России:

ООО «ФИРЭЛЕК»
107023 Москва
ул. Малая Семеновская, д.9, стр.12
Тел.: +7 495 66075 50/60
Факс: +7 495 660 75 51/61
bureau.moscou@legrand.ru

РОССИЯ**Владивосток**

690012 Владивосток
ул. Калинина, д. 42,
корпус Литера 1, офис 323
Тел.: (423) 254 71 04, (914) 678 18 12
e-mail: bureau.vladivostok@legrand.ru

Волгоград

400131 Волгоград,
ул. Коммунистическая,
д. 19Д, офис 528
Тел.: (8442) 33 11 76
e-mail: bureau.volgograd@legrand.ru

Воронеж

394036 Воронеж,
ул. Красноармейская, д. 52Б
Тел./факс: (4732) 51 95 70
e-mail: bureau.voronej@legrand.ru

Екатеринбург

620075 г. Екатеринбург
ул. К. Либкнехта, 22, оф. 402 А
Тел./факс: (343) 253 00 50
e-mail: bureau.ekat@legrand.ru

Иркутск

630049 Иркутск,
ул. Ширямова, д. 2/4, офис 11
Тел.: (914) 919 85 99
e-mail: bureau.irkutsk@legrand.ru

Ижевск

426057 Ижевск, ул. Пушкинская, 223
Тел.: (912) 852 51 37
e-mail: bureau.izhevsk@legrand.ru

Казань

420124 Казань,
ул. Сулеймановой, д. 7, офис 1
Тел./факс: (843) 227 03 30 / 01 57
e-mail: bureau.kazan@legrand.ru

Кемерово

650000 Кемерово,
ул. Карболитовская, 16 А, 4 этаж,
офис № 403
Тел.: (913) 128 22 72
e-mail: bureau.kemerovo@legrand.ru

Краснодар

350049 Краснодар,
ул. Тургенева, д. 135/1, офис 503
Тел.: (988) 361 17 71
e-mail: bureau.krasnodar@legrand.ru

Красноярск

660021 Красноярск,
ул. Бограда, д. 109, офис 414
Тел./факс: (391) 259 58 10
e-mail: bureau.krasnoyarsk@legrand.ru

Нижний Новгород

603000 Нижний Новгород,
ул. М. Горького, д. 117,
Бизнес-Центр, офис 602
Тел./факс: (831) 278 57 06 / 08
e-mail: bureau.nnov@legrand.ru

Новосибирск

630007 Новосибирск,
ул. Советская, д. 5, блок А, офис 406
Тел./факс: (383) 289 06 89
e-mail: bureau.novosib@legrand.ru

Омск

644043 Омск,
ул. Кемеровская, д. 9, офис 106
Тел./факс: (3812) 24 77 53
e-mail: bureau.omsk@legrand.ru

Ростов-на-Дону

344000 Ростов-на-Дону
пр. Буденновский, д. 60
Тел./факс: (863) 268 86 89
e-mail: bureau.rostov@legrand.ru

Самара

443011 Самара,
ул. Советской Армии, д. 240Б
Тел./факс: (846) 276 76 63, 372 52 03
e-mail: bureau.samara@legrand.ru

Санкт-Петербург

197110 Санкт-Петербург,
ул. Барочная, д. 10, корп. 1,
офис «Legrand»
Тел./факс: (812) 336 86 76
e-mail: bureau.stpet@legrand.ru

Саратов

410028 Саратов,
ул. Провиантская, д. 10А
Тел./факс: (8452) 22 71 94
e-mail: bureau.saratov@legrand.ru

Сочи

354000 Сочи,
пер. Виноградный д. 2А, офис 5
Тел.: (918) 105 06 36
e-mail: bureau.sochi@legrand.ru

Уфа

450000 Уфа,
ул. Кирова, д. 1, офис 205
Тел./факс: (3472) 72 56 89
e-mail: bureau.ufa@legrand.ru

Хабаровск

880030 Хабаровск,
ул. Павловича, д. 13А,
офис «Legrand»
Тел.: (4212) 41 13 40
e-mail: bureau.khab@legrand.ru

Челябинск

454091 Челябинск,
ул. Елькина, д. 45а, офис 1301
Тел./факс: (351) 247 50 94
e-mail: bureau.chelyabinsk@legrand.ru

АЗЕРБАЙДЖАН**Баку**

AZ 1072 Баку,
ул. Короглу Рахимова, д. 13а,
офис «Legrand»
Тел.: (994 50) 225 88 10
e-mail: bureau.baku@legrandelectric.com

БЕЛАРУСЬ**Минск**

220036 Минск,
Домашевский переулок, д. 9,
подъезд 2, офис 4
Тел.: (375) 17 205 04 78
Факс: (375) 17 205 04 79
e-mail: bureau.minsk@legrandelectric.com

КАЗАХСТАН**Алматы**

050026 Алматы, ул. Ауэзова, д. 14А,
БЦ «Берекет», 15-ый этаж
Тел./факс: (727) 323 65 20
e-mail: bureau.almaty@legrandelectric.com

Астана

01000 Астана, пр. Абая, д. 47,
«Ramada Plaza», офис 729
Тел.: (7172) 57 15 51/52/53
Факс: (7172) 32 52 01
e-mail: bureau.astana@legrandelectric.com

Атырау

060011 Атырау,
ул. Байтурсынова, д. 47-А, офис 207
Тел./факс: (7122) 27 15 36
e-mail: bureau.atyrau@legrandelectric.com

УЗБЕКИСТАН**Ташкент**

100070 Ташкент,
ул. Шота Руставели, стр. 41, офис 509
Тел.: (998 71) 148 09 48, 148 09 49,
238 99 48
Факс: (998 71) 148 09 47, 238 99 47
e-mail: bureau.tashkent@legrandelectric.com

УКРАИНА**Киев**

04080 Киев,
ул. Туровская, д. 31
Тел./факс: (38) 044 494 00 10
Тел./факс: (38) 044 490 67 56
e-mail: office.kiev@legrand.ua