



Монтажное оборудование и промышленные разъёмы

Клеммные блоки Viking™ 3



Стр. 380
Таблица выбора клеммных блоков Viking™ 3

Монтажное оборудование

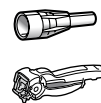

Стр. 394
Кабельные наконечники и инструменты для опрессовки Starfix



Стр. 407
Кабель-каналы Lina 25 и Transcab

Система управления и сигнализации Osmoz

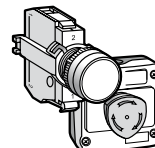

Стр. 422
Устройства управления и кнопочные посты Osmoz в сборе

Выключатели нагрузки

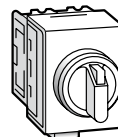

Стр. 434
Кулачковые переключатели

Трансформаторы

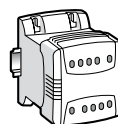

Стр. 446
Трансформаторы управления и сигнализации

Промышленные разъёмы и щиты Нурга и P17



НОВИНКА
Стр. 461
Промышленные разъёмы Нурга IP 44-67

НОВИНКИ 2013



Кабеленесущие системы RTA

- из полиамида SFP (стр. 412)

- из металлопастика и ПВХ (стр. 418)



Трансформаторы безопасности и разделения цепей до 250 кВА (стр. 453)

**СИНЭЛ
ЭЛЕКТРИКА**

Москва, ул. Балтийская, д. 5, ТК «Домострой»
Магазин «Синэл-Электрика»

www.sin-el.ru
info@sin-el.ru
+7 (495) 787-32-21



Стр. 384
Клеммные блоки Viking™ 3 с винтовыми зажимами

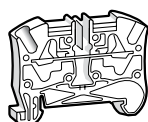

Стр. 386
Клеммные блоки Viking™ 3 с пружинными зажимами

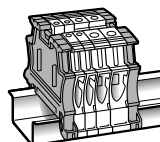

Стр. 388
Аксессуары для клеммных блоков Viking™ 3

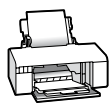

Стр. 396
Система маркировки Logicab 2



Стр. 400
Система САВ 3 для маркировки кабеля и клеммных блоков

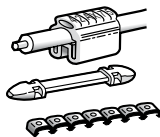

Стр. 402
Системы Memosab, Duplix для маркировки кабеля и клеммных блоков



Стр. 404
Монтажные хомуты Colson, кабельные хомуты Colring



НОВИНКА
Стр. 412
Гибкие трубы RTA из полиамида SFP

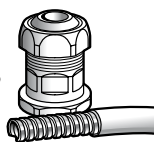

НОВИНКА
Стр. 418
Гибкие металлопластиковые и ПВХ трубы RTA

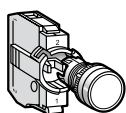

Стр. 424
Устройства управления Osmoz для комплектации

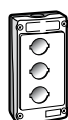

Стр. 429
Кнопочные посты Osmoz для комплектации

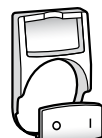

Стр. 430
Аксессуары Osmoz

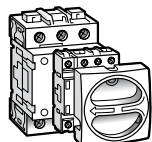

Стр. 441
Выключатели-разъединители на токи 20 – 100 А



Стр. 444
Технические характеристики выключателей-разъединителей на токи 20 – 100 А

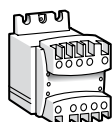

Стр. 448
Трансформаторы питания электрооборудования



НОВИНКА
Стр. 453
Трансформаторы безопасности и разделения цепей

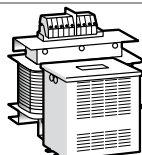

Стр. 455
Изолирующие трансформаторы и автотрансформаторы



Стр. 472
Сборные и комбинированные щитки Nupra

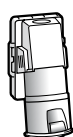

Стр. 476
Промышленные разъёмы P17 и P17 Tempa



Стр. 479
Комбинированные щитки P17 Tempa

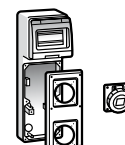

Стр. 480
Сборные щиты P17

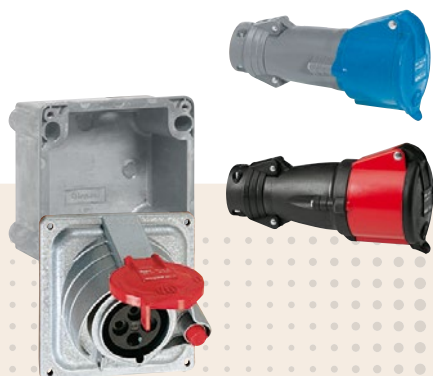

Нупра промышленные разъёмы и корпуса (стр. 462)





Viking™ 3 винтовые клеммы и аксессуары

для медных проводников

				ЭЛЕКТРИЧЕСКАЯ СХЕМА	
0 371 61 0 371 63 0 371 64 0 371 66 0 371 69 0 371 68 0 371 00 0 371 08 0 371 78 0 371 20 0 371 30	Общего назначения (стр. 384)	1 соединение, 1 вход/1 выход			
		1 соединение, 1 вход/3 выхода			
		2 соединения, двухъярусные			
		3 соединения, трехъярусные			
0 371 71 0 371 76 0 371 79	Заземляющие (стр. 384)	1 соединение, 1 вход/1 выход, металлическое основание			
		1 соединение, 2 входа/2 выхода, металлическое основание			
0 371 80 0 371 81 0 371 84 0 371 86 0 371 87	С разъединителем (стр. 385)	1 соединение	С разрывом цепи (для вставки)		
			С держателем предохранителя 5 x 20		
			С держателем предохранителя 5 x 20 и индикатором его срабатывания		
			С разъединителем, для нейтрали		
			Общего назначения	рычажный компактный	
			Для непрерывных цепей	рычажный компактный	
С держателем плавкой вставки 5 x 20 с поворотной головкой					
С держателем плавкой вставки 6 x 32 с поворотной ручкой					
0 371 53 0 371 56	Многофункциональные (стр. 385)	1 соединение	Модульные		
		С держателем диода 1 N4007			
0 371 51 0 371 52 0 371 92	Для доп. устройств (стр. 385)	3 соединения, трехъярусные	Для присоединения датчика		
			Для присоединения исполнительного механизма		
			Фаза/нейтраль/земля		
	PNE (стр. 384) Измерительные (стр. 385)	1 соединение	Для разъединения цепи измерения		

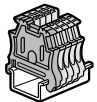
(1) Индикатор срабатывания предохранителя 12/24/48 В пост./перем. тока Кат. № 0 375 24 или 110/250 В перем. тока Кат. № 0 375 25

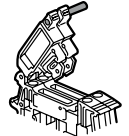
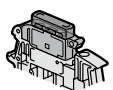
(2) Или концевой стопор Кат. № 0 375 10

КЛЕММА				ИЗОЛЯЦИЯ		ЭКВИПОТЕНЦИАЛЬНАЯ ГРЕБЕНКА					ЗАЩИТНЫЕ ЭКРАНЫ		ИЗМЕР. ВЫВОДЫ	АКСЕССУАРЫ	
Емкость зажимов (мм²)	Шаг (мм)	Цвет	Кат. №	Торц. крышка	Разделительные и изолирующие перегородки	2-контактн., фронтальной установки	3-контактн., фронтальной установки	10-контактн., фронтальной установки	12-контактн., боковой установки	Шина 12-конт., фронтальной установки	На один полюс	Отрез. по месту	Измерительный гнездовой вывод		
2.5	5	0 371 60	0 375 50 ⁽²⁾	0 375 60	0 375 02			0 375 00 0 375 01			0 375 65	0 375 68	0 375 27	 Концевые стопоры (стр. 388)	
		0 371 00													
		0 371 20													
		0 371 30													
4	6	0 371 61	0 375 50 ⁽²⁾	0 375 60	0 375 05			0 375 03 0 375 04			0 375 65	0 375 68	0 375 27	 Держатель маркировочного элемента для концевого стопора (стр. 388)	
		0 371 01													
		0 371 21													
		0 371 31													
6	8	0 371 62	0 375 50 ⁽²⁾	0 375 60	0 375 08	0 375 07					0 375 66	0 375 68	0 375 27		
		0 371 02													
10	10	0 371 63	0 375 50 ⁽²⁾	0 375 60						0 375 40	0 375 66	0 375 68	0 375 75		
		0 371 03													
16	12	0 371 64	0 375 51	0 375 61						0 375 42	0 375 67	0 375 69	0 375 76		
		0 371 04													
35	15	0 371 65	0 375 51	0 375 61						0 375 44	0 375 67	0 375 69	0 375 76		
		0 371 05													
70	22	0 371 66	Встроен												
4	6	0 371 69	0 375 52	0 375 62	0 375 05			0 375 03 0 375 04					0 375 27	 Миниатюрный рычажный разъединитель (стр. 389)	
		0 371 09													
2.5	5	0 371 67	0 375 53	0 375 63	0 375 02			0 375 00 0 375 01					0 375 27 ⁽³⁾		
		0 371 07													
4	6	0 371 68	0 375 53	0 375 63	0 375 05			0 375 03 0 375 04					0 375 27 ⁽³⁾		
		0 371 08													
2.5	5	0 371 51	0 375 54	0 375 54	0 375 02 ⁽³⁾			0 375 00 ⁽³⁾ 0 375 01 ⁽³⁾	0 375 46 ⁽⁵⁾ 0 375 47 ⁽⁵⁾				0 375 27 ⁽³⁾	 Соединительные штифты для рычажных разъединителей (стр. 389)	
		0 371 70													
4	6	0 371 71	0 375 50 ⁽²⁾												
6	8	0 371 72													
10	10	0 371 73													
16	12	0 371 74													
35	15	0 371 75													
35	15	0 371 76													
4	6	0 371 79	0 375 52												
2.5	6	0 371 80	0 375 55	0 375 62	0 375 05			0 375 03 0 375 04					0 375 27	 Индикаторы срабатывания предохранителей (стр. 389)	
		0 371 81													
		0 371 81 + 0 375 24/25 ⁽¹⁾													
		0 371 82													
		0 371 83													
		0 371 84													
		0 371 85													
10	12	0 371 87	0 375 56					0 375 03 0 375 04					0 375 27	 Зажимы экрана (стр. 389)	
		0 371 88													
		0 371 86													
2.5	5	0 371 53	0 375 55		0 375 02			0 375 00 0 375 01					0 375 27		
		0 371 54													
4	6	0 371 55	0 375 53	0 375 63	0 375 05			0 375 03 0 375 04					0 375 27 ⁽³⁾		
		0 371 56													
2.5	5	0 371 51	0 375 54	0 375 54	0 375 02 ⁽⁴⁾			0 375 00 ⁽³⁾ 0 375 01 ⁽³⁾	0 375 46 ⁽⁵⁾ 0 375 47 ⁽⁵⁾				0 375 27 ⁽³⁾		
		0 371 52													
4	8	0 371 92	0 375 57												

⁽³⁾ Верхний ярус ⁽⁴⁾ Только нижний ярус
⁽⁵⁾ Нижний и средний ярус





Viking™ 3 пружинные клеммы и аксессуары

для медных проводников

				ЭЛЕКТРИЧЕСКАЯ СХЕМА
0 372 60 0 372 61 0 372 64 0 372 40 0 372 69 0 372 68 0 372 02 0 372 47 0 372 21 0 372 42	Проходные (стр. 386)	1 соединение, два проводника, 1 вход/1 выход		
		1 соединение, три проводника, 1 вход/2 выхода		
		1 соединение, четыре проводника, 1 вход/3 выхода		
		2 соединения, четыре проводника, двухъярусные		
0 372 70 0 372 71 0 372 72 0 372 12	Заземляющие (стр. 386)	1 вход/1 выход, металлическое основание		
		1 вход/2 выхода, металлическое основание		
		2 входа/ 2 выхода, металлическое основание		
0 372 80 0 372 82 0 372 83 0 372 84	С разъединителем (стр. 387)	С разрывом цепи (для вставки)		
		С держателем предохранителя 5 x 20		
		С держателем предохранителя 5 x 20 и индикатором срабатывания		
		С разъединителем, для нейтрали		
		Общего назначения	рычажный	
	компактный			
Для непрерывных цепей	рычажный			
	компактный			
0 372 54 0 372 56	Многофункциональные (стр. 387)	1 соединение, 2 входа/2 выхода		
		2 соединения, 4 проводника		
		Двухъярусные		
		Сo индикатором напряжения		

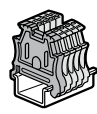
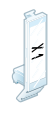
⁽¹⁾ Индикатор срабатывания предохранителя 12/24/48 В пост./перем. тока Кат. № 0 375 24 или 110/250 В перем. тока Кат. № 0 375 25

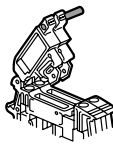
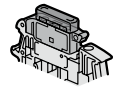
⁽²⁾ Только нижний ярус ⁽³⁾ Только верхний ярус ⁽⁴⁾ Сила тока до 24 А согласно МЭК EN 60947-7-1

КЛЕММА				ИЗОЛЯЦИЯ		ЭКВИПОТЕНЦИАЛЬНАЯ ГРЕБЕНКА			ИЗМЕР. ВЫВОДЫ	АКСЕССУАРЫ
Емкость зажимов (мм ²)	Шаг (мм)	Цвет	Кат. №	Торц. крышка	Разделительные и изолирующие перегородки	2-контактн.	3-контактн.	10-контактн.	Измерительный гнездовой вывод	
4	5	● 0 372 60	0 372 00	0 375 86	0 375 95	0 375 02 ⁽⁴⁾		0 375 00 ● ⁽⁴⁾ 0 375 01 ● ⁽⁴⁾	0 375 27	 Концевые стопоры (стр. 388)
		● 0 372 20								
		● 0 372 61								
4	6	● 0 372 01	0 372 01	Встроен.	0 375 95	0 375 05		0 375 03 ● 0 375 04 ●	0 375 27	 Держатель маркировочного элемента для концевого стопора (стр. 388)
		● 0 372 21								
		● 0 372 62								
6	8	● 0 372 02	0 372 02	Встроен.		0 375 08	0 375 07		0 375 27	
		● 0 372 63								
10	10	● 0 372 03	0 372 03	Встроен.		0 375 82				
		● 0 372 64								
16	12	● 0 372 04	0 372 04	Встроен.		0 375 85				
		● 0 372 65								
4	5	● 0 372 40	0 372 41	0 375 87	0 375 95	0 375 02 ⁽⁴⁾		0 375 03 ● ⁽⁴⁾ 0 375 04 ● ⁽⁴⁾	0 375 27	 Миниатюрный рычажный разъединитель (стр. 389)
		● 0 372 41								
		● 0 372 42								
4	6	● 0 372 43	0 372 44	Встроен.	0 375 95	0 375 05		0 375 03 ● 0 375 04 ●	0 375 27	
		● 0 372 44								
4	5	● 0 372 46	0 372 47	0 375 88	0 375 95	0 375 02 ⁽⁴⁾		0 375 00 ● ⁽⁴⁾ 0 375 01 ● ⁽⁴⁾	0 375 27	 Соединительные штифты для рычажных разъединителей (стр. 389)
		● 0 372 47								
4	6	● 0 372 69	0 372 09	Встроен.	0 375 95	0 375 05		0 375 03 ● 0 375 04 ●	0 375 27	
		● 0 372 09								
4	5	● 0 372 67	0 372 07	0 375 89	0 375 96	0 375 02 ⁽⁴⁾		0 375 00 ● ⁽⁴⁾ 0 375 01 ● ⁽⁴⁾	0 375 27 ⁽³⁾	
		● 0 372 07								
4	6	● 0 372 68	0 372 08	Встроен.	0 375 96	0 375 05		0 375 03 ● 0 375 04 ●	0 375 27 ⁽³⁾	
		● 0 372 08								
4	5	● 0 372 70	0 372 70	0 375 86						
		● 0 372 71								
		● 0 372 72								
		● 0 372 73								
		● 0 372 74								
6	8	● 0 372 10	0 372 10	0 375 87						 Индикаторы срабатывания предохранителей (стр. 389)
		● 0 372 11								
		● 0 372 12								
		● 0 372 13								
		● 0 372 14								
4	6	● 0 372 79	0 372 79	Встроен.						 Зажимы экрана (стр. 389)
		● 0 372 80								
		● 0 372 81								
		● 0 372 82								
		● 0 372 83								
2.5	6	● 0 372 84	0 372 84 + 0 375 24/25 ⁽¹⁾	0 375 90		0 375 05		0 375 03 ● 0 375 04 ●	0 375 27	 SAB 3 (стр. 400)
		● 0 372 85								
		● 0 372 86								
		● 0 372 87								
		● 0 372 88								
4	5	● 0 372 54	0 372 54	0 375 88	0 375 95					
		● 0 372 55								
		● 0 372 56								

Винтовые клеммы Viking™ 3



Преобразование схемы TN-C в TN-S
Разделение PEN-проводника сечением 10 мм²
0 371 98 + 0 371 04 + 0 375 42



0 371 61 + 0 371 01 +
0 371 21 + 0 371 31 +
0 371 77



0 371 69



0 371 68



0 371 74



0 371 76



0 371 79



0 371 70 на рейке 4

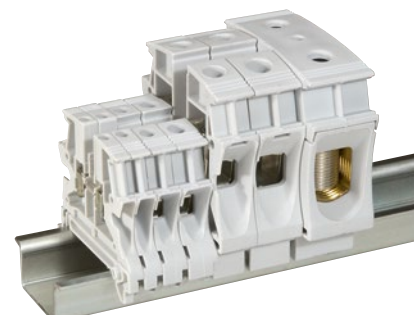

Единый профиль для клемм с шагом до 10 мм, одинаковая высота для клемм с шагом от 12 до 22 мм

Технические характеристики стр. 390

Используются для соединения двух гибких или жестких проводников, снабжены двумя гнездами для установки гребенок в два ряда с шагом контактов до 8 мм

Для реек глубиной 15 мм и EN 60715 глубиной 7,5 и 15 мм

Упак.	Кат. №	Проходные клеммы				Упак.	Кат. №	Заземляющие клеммы										
		Серые – общего назначения, синие – для нулевого рабочего проводника, оранжевые – для непрерывных цепей, красные – специального назначения (для цепей защиты, безопасности и т.д.), зеленые могут использоваться для заземления в электроустановках класса изоляции II						Однополюсные, 1 вход/1 выход, металлическое основание Безвинтовое крепление на DIN рейку с шагом до 10 мм										
		Однополюсные, 1 вход/1 выход						Однополюсные, 1 вход/1 выход, металлическое основание										
		Цвет	Номинальное сечение (мм ²)	Емкость зажимов Жесткий проводник (мм ²)	Гибкий проводник (мм ²) ⁽³⁾	Шаг (мм)	Цвет	Номинальное сечение (мм ²)	Емкость зажимов Жесткий проводник (мм ²)	Гибкий проводник (мм ²) ⁽³⁾	Шаг (мм)							
60	0 371 60	серый	2.5	0.25 - 4	0.25 - 2.5	5	0 371 70	желто-зеленый	2.5	0.25 - 4	0.25 - 2.5	5						
60	0 371 00	синий					0 371 71	желто-зеленый	4	0.25 - 6	0.25 - 4	6						
60	0 371 20	оранжевый					0 371 72	желто-зеленый	6	0.5 - 10	0.25 - 6	8						
60	0 371 30	красный					0 371 73	желто-зеленый	10	1.5 - 16	2.5 - 10	10						
50	0 371 61	серый	4	0.25 - 6	0.25 - 4	6	0 371 74	желто-зеленый	16	1.5 - 25	4 - 16	12						
50	0 371 01	синий					0 371 75	желто-зеленый	35	2.5 - 50	4 - 35	15						
50	0 371 21	оранжевый					Однополюсные металлические неизолированные				10	0 371 76	-	35	2.5 - 50	4 - 35	15	
50	0 371 31	красный					Однополюсные, 2 входа/ 2 выхода, металлическое основание Безвинтовое крепление на рейке				50	0 371 79	желто-зеленый	4	0.25 - 6	0.25 - 4	6	
40	0 371 62	серый	6	0.5 - 10	0.25 - 6	8	Однополюсные, 1 вход/1 выход, пластиковое основание Могут использоваться для заземления в электроустановках класса изоляции II				50	0 371 77	зеленый	4	0.25 - 6	0.25 - 4	6	
40	0 371 02	синий					40	0 371 78	зеленый	6	0.5 - 10	0.25 - 6	8					
30	0 371 63	серый					10	1.5 - 16	2.5 - 10	10	Клемма для присоединения фазного, нулевого и заземляющего проводников				Трехполюсная трехъярусная, металлическое основание Желто-зеленая маркировка для нижнего яруса Безвинтовое крепление на рейке			
30	0 371 03	синий									Трехполюсные трехъярусные				50	0 371 52 ⁽²⁾	серый	2.5
20	0 371 64	серый	16	1.5 - 25	4 - 16	12					Однополюсные, 2 входа/ 2 выхода				Трехполюсные трехъярусные			
20	0 371 04	синий									25	0 371 69	серый	4	0.25 - 6	0.25 - 4	6	
20	0 371 98	зеленый					25	0 371 09	синий	4	0.25 - 6	0.25 - 4	6					
20	0 371 65	серый					Двухполюсные двухъярусные				Трехполюсные трехъярусные							
20	0 371 05	синий	35	2.5 - 50	4 - 35	15	60	0 371 67	серый	2.5	0.25 - 4	0.25 - 2.5	5					
20	0 371 99	зеленый					60	0 371 07	синий	2.5	0.25 - 4	0.25 - 2.5	5					
10	0 371 66 ⁽¹⁾	серый					60	0 371 68	серый	4	0.25 - 6	0.25 - 4	6					
							60	0 371 08	синий	4	0.25 - 6	0.25 - 4	6					
			50	0 371 51 ⁽²⁾	серый	2.5	0.25 - 4	0.25 - 2.5	5									

(1) Со встроенной торцевой крышкой

(2) Соединительная способность: макс. 2,5 мм² с эквипотенциальной гребенкой

(3) С или без кабельного наконечника

Винтовые клеммы Viking™ 3 (продолжение)

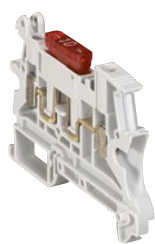

0 371 80 с предохранителем автомобильного типа

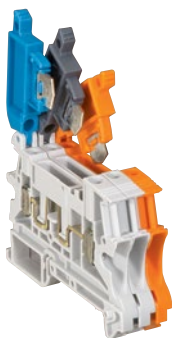

0 371 82 + 0 371 83 + 0 371 85

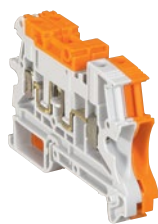

0 371 84 + 0 371 86



0 371 87



0 371 53

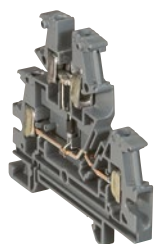

0 371 55

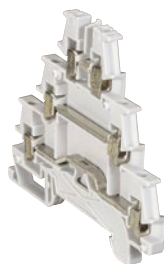

0 371 51



0 371 52



0 371 92

Технические характеристики стр. 390

Обеспечивают электрическое соединение двух гибких или жестких медных проводников 2 зоны для потенциалоуравнивающих перемычек, которые устанавливаются напрямую без закрепления винтами, шаг выводов до 8 мм (верхний ярус только для многоярусных клемм)
Для реек глубиной 15 мм и реек EN 60715 глубиной 7,5 и 15 мм

Упак.	Кат. №	Однополюсные клеммы с разъединителем										
		Разъединение с помощью ножевого, рычажного или компактного рычажного разъединителя (с инструментом) С разрывом цепи (для установки функциональной вставки) Возможность установки предохранителя автомобильного типа, мини выключателя или рычажного разъединителя Кат. № 0 375 15/16/17/18										
20	0 371 80	<table border="1"> <thead> <tr> <th>Цвет</th> <th>Номинальное сечение (мм²)</th> <th>Жесткий проводник (мм²)</th> <th>Гибкий проводник (мм²)⁽²⁾</th> <th>Шаг (мм)</th> </tr> </thead> <tbody> <tr> <td>серый</td> <td>2.5</td> <td>0.25 - 2.5</td> <td>0.25 - 2.5</td> <td>6</td> </tr> </tbody> </table>	Цвет	Номинальное сечение (мм ²)	Жесткий проводник (мм ²)	Гибкий проводник (мм ²) ⁽²⁾	Шаг (мм)	серый	2.5	0.25 - 2.5	0.25 - 2.5	6
Цвет	Номинальное сечение (мм ²)	Жесткий проводник (мм ²)	Гибкий проводник (мм ²) ⁽²⁾	Шаг (мм)								
серый	2.5	0.25 - 2.5	0.25 - 2.5	6								
20	0 371 81	С рычажным разъединителем и держателем предохранителя 5 x 20 серый 2.5 0.25 - 2.5 0.25 - 2.5 6										
20	0 371 82	С рычажным разъединителем, для нейтрали серо-синий 2.5 0.25 - 2.5 0.25 - 2.5 6										
20	0 371 83	С рычажным разъединителем, общего назначения серый 2.5 0.25 - 2.5 0.25 - 2.5 6										
20	0 371 84	С компактным рычажным разъединителем, общего назначения серый 2.5 0.25 - 2.5 0.25 - 2.5 6										
20	0 371 85	С рычажным разъединителем, для непрерывных цепей оранжевый 2.5 0.25 - 2.5 0.25 - 2.5 6										
20	0 371 86	С компактным рычажным разъединителем, для непрерывных цепей оранжевый 2.5 0.25 - 2.5 0.25 - 2.5 6										
20	0 371 87	С держателем предохранителя 5 x 20 с поворотной головкой серый 10 0.25 - 16 0.25 - 10 12										
20	0 371 88	С держателем предохранителя 6,3 x 32 с поворотной головкой серый 10 0.25 - 16 0.25 - 10 12										

⁽¹⁾ Соединительная способность: макс. 2,5 мм² с эквипотенциальной гребенкой
⁽²⁾ С или без кабельного наконечника

Упак.	Кат. №	Многофункциональные клеммы										
		Однополюсные модульные С винтовым соединением компонентов										
20	0 371 53	<table border="1"> <thead> <tr> <th>Цвет</th> <th>Номинальное сечение (мм²)</th> <th>Жесткий проводник (мм²)</th> <th>Гибкий проводник (мм²)⁽²⁾</th> <th>Шаг (мм)</th> </tr> </thead> <tbody> <tr> <td>серый</td> <td>2.5</td> <td>0.25 - 4</td> <td>0.25 - 2.5</td> <td>5</td> </tr> </tbody> </table>	Цвет	Номинальное сечение (мм ²)	Жесткий проводник (мм ²)	Гибкий проводник (мм ²) ⁽²⁾	Шаг (мм)	серый	2.5	0.25 - 4	0.25 - 2.5	5
Цвет	Номинальное сечение (мм ²)	Жесткий проводник (мм ²)	Гибкий проводник (мм ²) ⁽²⁾	Шаг (мм)								
серый	2.5	0.25 - 4	0.25 - 2.5	5								
20	0 371 54	Однополюсные с диодом серый 2.5 0.25 - 4 0.25 - 2.5 5										
60	0 371 55	Двухполюсные двухъярусные с диодом серый 4 0.25 - 6 0.25 - 4 6										
60	0 371 56	Двухполюсные двухъярусные со светодиодом Индикатор напряжения (12/24 В пост./перем. тока) серый 4 0.25 - 6 0.25 - 4 6										
		Клеммы для присоединения датчиков и исполнительных устройств										
		Для присоединения датчиков Кат. № 0 371 51 или исполнительных механизмов Кат. № 0 371 52 и распределения источников питания с помощью эквипотенциальных гребенок Кат. № 0 375 46/47 (стр. 388-389).										
		Трехполюсные трехъярусные для датчиков										
50	0 371 51 ⁽¹⁾	<table border="1"> <thead> <tr> <th>Цвет</th> <th>Номинальное сечение (мм²)</th> <th>Жесткий проводник (мм²)</th> <th>Гибкий проводник (мм²)⁽²⁾</th> <th>Шаг (мм)</th> </tr> </thead> <tbody> <tr> <td>серый</td> <td>2.5</td> <td>0.25 - 4</td> <td>0.25 - 2.5</td> <td>5</td> </tr> </tbody> </table>	Цвет	Номинальное сечение (мм ²)	Жесткий проводник (мм ²)	Гибкий проводник (мм ²) ⁽²⁾	Шаг (мм)	серый	2.5	0.25 - 4	0.25 - 2.5	5
Цвет	Номинальное сечение (мм ²)	Жесткий проводник (мм ²)	Гибкий проводник (мм ²) ⁽²⁾	Шаг (мм)								
серый	2.5	0.25 - 4	0.25 - 2.5	5								
50	0 371 52 ⁽¹⁾	Трехполюсные трехъярусные для исполнительных механизмов Желто-зеленая маркировка для нижнего яруса Металлическое основание. Безвинтовое крепление на рейке серый 2.5 0.25 - 4 0.25 - 2.5 5										
		Клемма измерительная с разъединителем										
		Однополюсная Обеспечивает безопасное выполнение работ (измерений, замен и т.д.) в цепях измерения тока, напряжения и мощности.										
25	0 371 92	<table border="1"> <thead> <tr> <th>Цвет</th> <th>Номинальное сечение (мм²)</th> <th>Жесткий проводник (мм²)</th> <th>Гибкий проводник (мм²)⁽²⁾</th> <th>Шаг (мм)</th> </tr> </thead> <tbody> <tr> <td>серый</td> <td>4</td> <td>0.25 - 4</td> <td>0.25 - 4</td> <td>8</td> </tr> </tbody> </table>	Цвет	Номинальное сечение (мм ²)	Жесткий проводник (мм ²)	Гибкий проводник (мм ²) ⁽²⁾	Шаг (мм)	серый	4	0.25 - 4	0.25 - 4	8
Цвет	Номинальное сечение (мм ²)	Жесткий проводник (мм ²)	Гибкий проводник (мм ²) ⁽²⁾	Шаг (мм)								
серый	4	0.25 - 4	0.25 - 4	8								

Пружинные клеммы Viking™ 3

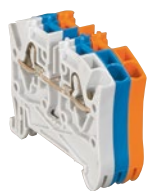

0 372 60 + 0 372 00 + 0 372 20



0 372 01



0 372 21



0 372 63



0 372 40

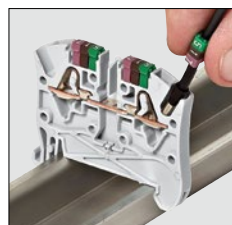

Безинструментальный монтаж жесткого проводника и гибкого с наконечником в клеммы с шагом до 6 мм



0 372 70 Автоматическая фиксация на рейку 4

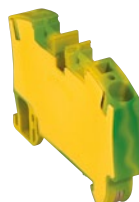

0 372 72



0 372 79

Технические характеристики стр. 392

Безвинтовое присоединение проводников с помощью стальной пружины

Предназначены для соединения двух жестких медных проводников или гибких проводников с наконечниками или без них (стр. 394)

К клеммам с шагом до 6 мм жесткий проводник или гибкий проводник с наконечником присоединяется без использования инструмента

2 зоны для потенциалуравнивающих перемычек, которые устанавливаются напрямую (верхний ярус только для двухъярусных клемм)

Для реек глубины 15 мм и реек EN 60715 глубины 7,5 и 15 мм

Упак.	Кат. №	Прходные клеммы					
		Серые – общего назначения, синие – для нулевого рабочего проводника, оранжевые – для непрерывных цепей.					
		Однополюсные, два проводника, 1 вход/1 выход					
		Цвет	Номинальное сечение (мм ²)	Емкость зажимов		Гибкий проводник с наконечником (мм ²)	Шаг (мм)
				Жесткий проводник (мм ²)	Гибкий проводник (мм ²)		
60	0 372 60	серый	4	0.5 - 6	0.5 - 4	0.5 - 2.5	5
60	0 372 00	синий	4	0.5 - 6	0.5 - 4	0.5 - 4	6
60	0 372 20	оранж.	4	0.5 - 6	0.5 - 4	0.5 - 4	6
50	0 372 61 ⁽¹⁾	серый	4	0.5 - 6	0.5 - 4	0.5 - 4	6
50	0 372 01 ⁽¹⁾	синий	4	0.5 - 6	0.5 - 4	0.5 - 4	6
50	0 372 21 ⁽¹⁾	оранж.	4	0.5 - 6	0.5 - 4	0.5 - 4	6
50	0 372 62 ⁽¹⁾	серый	6	0.5 - 6	0.5 - 6	0.5 - 6	8
50	0 372 02 ⁽¹⁾	синий	6	0.5 - 6	0.5 - 6	0.5 - 6	8
40	0 372 63 ⁽¹⁾	серый	10	0.75 - 10	0.75 - 10	0.75 - 10	10
40	0 372 03 ⁽¹⁾	синий	10	0.75 - 10	0.75 - 10	0.75 - 10	10
10	0 372 64 ⁽¹⁾	серый	16	4 - 16	4 - 16	4 - 16	12
10	0 372 04 ⁽¹⁾	синий	16	4 - 16	4 - 16	4 - 16	12
		Однополюсные, три проводника, 1 вход/2 выхода					
60	0 372 40	серый	4	0.5 - 6	0.5 - 4	0.5 - 2.5	5
60	0 372 41	синий	4	0.5 - 6	0.5 - 4	0.5 - 2.5	5
60	0 372 42	оранж.	4	0.5 - 6	0.5 - 4	0.5 - 2.5	5
50	0 372 43 ⁽¹⁾	серый	4	0.5 - 6	0.5 - 4	0.5 - 4	6
50	0 372 44 ⁽¹⁾	синий	4	0.5 - 6	0.5 - 4	0.5 - 4	6
		Однополюсные, четыре проводника, 2 входа/2 выхода					
60	0 372 46	серый	4	0.5 - 6	0.5 - 4	0.5 - 2.5	5
60	0 372 47	синий	4	0.5 - 6	0.5 - 4	0.5 - 2.5	5
50	0 372 69 ⁽¹⁾	серый	4	0.5 - 6	0.5 - 4	0.5 - 4	6
50	0 372 09 ⁽¹⁾	синий	4	0.5 - 6	0.5 - 4	0.5 - 4	6
		Двухполюсные, четыре проводника, двухъярусные					
60	0 372 67	серый	4	0.5 - 6	0.5 - 4	0.5 - 2.5	5
60	0 372 07	синий	4	0.5 - 6	0.5 - 4	0.5 - 2.5	5
50	0 372 68 ⁽¹⁾	серый	4	0.5 - 6	0.5 - 4	0.5 - 4	6
50	0 372 08 ⁽¹⁾	синий	4	0.5 - 6	0.5 - 4	0.5 - 4	6

Упак.	Кат. №	Заземляющие клеммы					
		Металлическое основание Безвинтовое крепление на рейке Сечение проводника заземления от 10 мм ²					
		Однополюсные, два проводника, 1 вход/1 выход					
		Цвет	Номинальное сечение (мм ²)	Емкость зажимов		Гибкий проводник с наконечником (мм ²)	Шаг (мм)
				Жесткий проводник (мм ²)	Гибкий проводник (мм ²)		
60	0 372 70	желто-зеленый	4	0.5 - 6	0.5 - 4	0.5 - 2.5	5
50	0 372 71 ⁽¹⁾	желто-зеленый	4	0.5 - 6	0.5 - 4	0.5 - 4	6
25	0 372 72 ⁽¹⁾	желто-зеленый	6	0.5 - 6	0.5 - 6	0.5 - 6	8
20	0 372 73 ⁽¹⁾	желто-зеленый	10	0.75 - 10	0.75 - 10	0.75 - 10	10
15	0 372 74 ⁽¹⁾	желто-зеленый	16	4 - 16	4 - 16	4 - 16	12
		Однополюсные, три проводника, 1 вход/2 выхода					
40	0 372 10	желто-зеленый	4	0.5 - 6	0.5 - 4	0.5 - 2.5	5
30	0 372 11 ⁽¹⁾	желто-зеленый	4	0.5 - 6	0.5 - 4	0.5 - 4	6
		Однополюсные, четыре проводника, 2 входа/2 выхода					
40	0 372 12	желто-зеленый	4	0.5 - 6	0.5 - 4	0.5 - 2.5	5
30	0 372 79 ⁽¹⁾	желто-зеленый	4	0.5 - 6	0.5 - 4	0.5 - 4	6



⁽¹⁾ Со встроенной торцевой крышкой

Пружинные клеммы Viking™ 3 (продолжение)

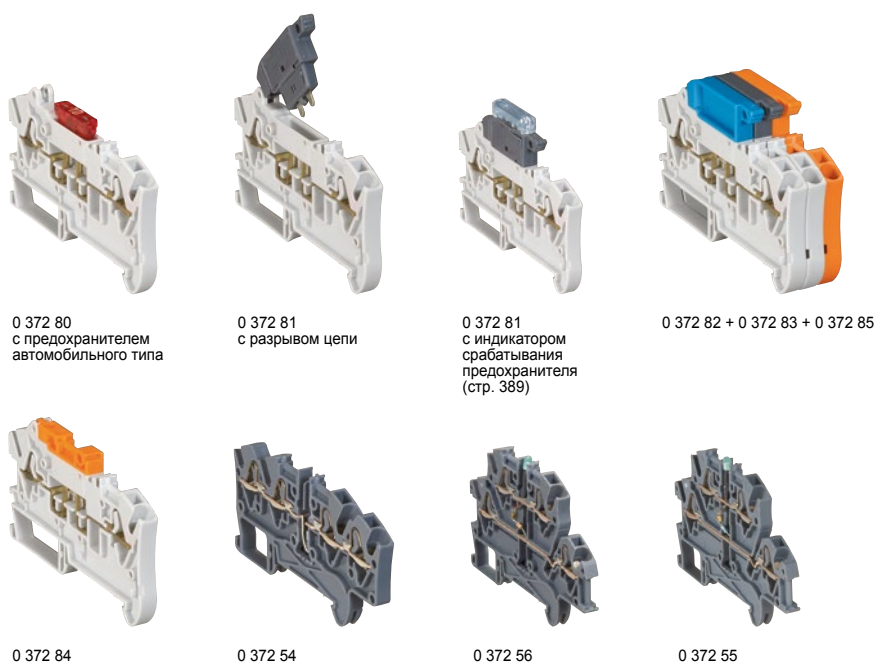

Технические характеристики стр. 392

Безвинтовое присоединение проводников с помощью стальной пружины
 Предназначены для соединения двух жестких медных проводников или гибких проводников с или без наконечников (стр. 394)
 К клеммам с шагом до 6 мм жесткий проводник или гибкий проводник с наконечником присоединяется без использования инструмента
 2 зоны для потенциалуравнивающих перемычек, которые устанавливаются напрямую (верхний ярус только для двухъярусных клемм)
 Для реек глубиной 15 мм и реек EN 60715 глубиной 7,5 и 15 мм

Упак.	Кат. №	Однополюсные клеммы с разъединителем, 2 провода												
		Разъединение с помощью ножевого, рычажного или компактного рычажного разъединителя (с инструментом)												
		С разрывом цепи (для установки функциональной вставки) Возможность установки предохранителя мини-типа или автомобильного выключателя, или рычажного разъединителя Кат. № 0 375 15/16/17/18												
		<table border="1"> <thead> <tr> <th>Цвет</th> <th>Номинальное сечение (мм²)</th> <th>Жесткий проводник (мм²)</th> <th>Гибкий проводник (мм²)</th> <th>Гибкий проводник с наконечником (мм²)</th> <th>Шаг (мм)</th> </tr> </thead> <tbody> <tr> <td>серый</td> <td>2.5</td> <td>0.5 - 2.5</td> <td>0.5 - 2.5</td> <td>0.5 - 2.5</td> <td>6</td> </tr> </tbody> </table>	Цвет	Номинальное сечение (мм ²)	Жесткий проводник (мм ²)	Гибкий проводник (мм ²)	Гибкий проводник с наконечником (мм ²)	Шаг (мм)	серый	2.5	0.5 - 2.5	0.5 - 2.5	0.5 - 2.5	6
Цвет	Номинальное сечение (мм ²)	Жесткий проводник (мм ²)	Гибкий проводник (мм ²)	Гибкий проводник с наконечником (мм ²)	Шаг (мм)									
серый	2.5	0.5 - 2.5	0.5 - 2.5	0.5 - 2.5	6									
20	0 372 80													
20	0 372 81	С рычажным разъединителем и держателем предохранителя 5 x 20 серый 2.5 0.5 - 2.5 0.5 - 2.5 0.5 - 2.5 6												
20	0 372 82	С рычажным разъединителем, для нейтрали серый/синий 2.5 0.5 - 2.5 0.5 - 2.5 0.5 - 2.5 6												
20	0 372 83	С рычажным разъединителем, общего назначения серый 2.5 0.5 - 2.5 0.5 - 2.5 0.5 - 2.5 6												
20	0 372 84	С компактным рычажным разъединителем, общего назначения серый 2.5 0.5 - 2.5 0.5 - 2.5 0.5 - 2.5 6												
20	0 372 85	С рычажным разъединителем, для непрерывных цепей оранж. 2.5 0.5 - 2.5 0.5 - 2.5 0.5 - 2.5 6												
20	0 372 86	С компактным рычажным разъединителем, для непрерывных цепей оранж. 2.5 0.5 - 2.5 0.5 - 2.5 0.5 - 2.5 6												

Соединительные штифты для ножевых разъединителей и индикаторы срабатывания предохранителя (стр. 389)

Упак.	Кат. №	Многофункциональные												
		Однополюсные, четыре проводника, 2 входа/2 выхода, с диодом Емкость зажимов												
		<table border="1"> <thead> <tr> <th>Цвет</th> <th>Номинальное сечение (мм²)</th> <th>Жесткий проводник (мм²)</th> <th>Гибкий проводник (мм²)</th> <th>Гибкий проводник с наконечником (мм²)</th> <th>Шаг (мм)</th> </tr> </thead> <tbody> <tr> <td>серый</td> <td>4</td> <td>0.5 - 6</td> <td>0.5 - 4</td> <td>0.5 - 2.5</td> <td>5</td> </tr> </tbody> </table>	Цвет	Номинальное сечение (мм ²)	Жесткий проводник (мм ²)	Гибкий проводник (мм ²)	Гибкий проводник с наконечником (мм ²)	Шаг (мм)	серый	4	0.5 - 6	0.5 - 4	0.5 - 2.5	5
Цвет	Номинальное сечение (мм ²)	Жесткий проводник (мм ²)	Гибкий проводник (мм ²)	Гибкий проводник с наконечником (мм ²)	Шаг (мм)									
серый	4	0.5 - 6	0.5 - 4	0.5 - 2.5	5									
60	0 372 54													
		Двухполюсные, четыре проводника, , двухъярусные, с диодом												
60	0 372 55	серый 4 0.5 - 6 0.5 - 4 0.5 - 2.5 5												
		Двухполюсные, четыре проводника, двухъярусные, со светодиодом Индикатор напряжения (12/24 В пост./перем. тока)												
60	0 372 56	серый 4 0.5 - 6 0.5 - 4 0.5 - 2.5 5												

Аксессуары (стр. 388)

Фиксаторы клеммников (стр. 388)

Новый обжимной инструмент Starfix стр. 394



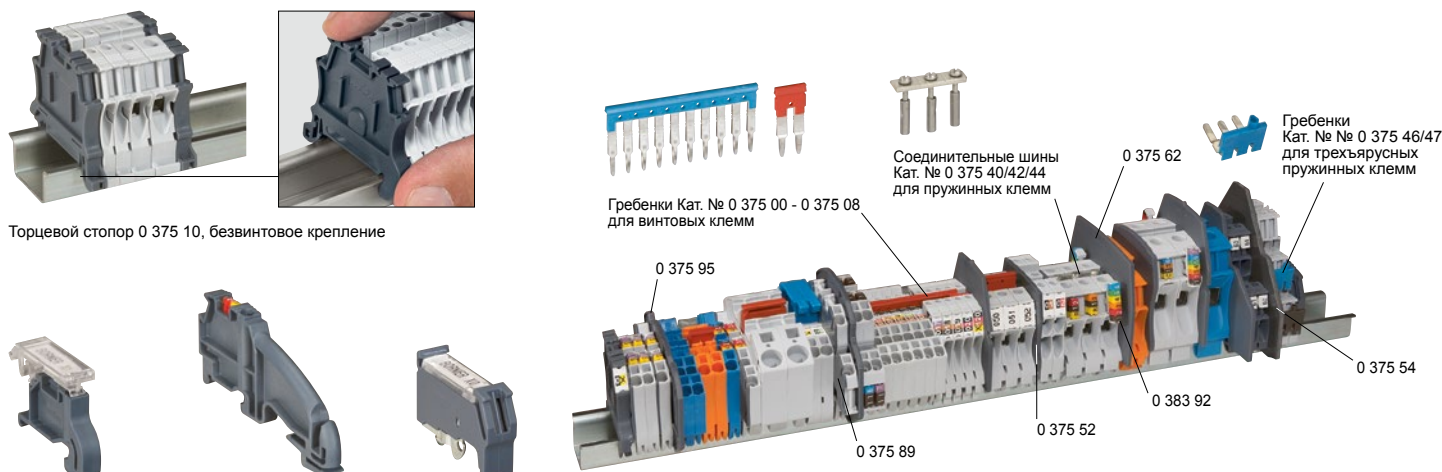

Торцевой стопор 0 375 10, безвинтовое крепление

0 375 11 с держателем маркировочного элемента 0 395 96
 0 375 12 с маркировочным элементом CAB 3
 0 375 13 с держателем маркировочного элемента Duplix 0 384 98

Технические характеристики стр. 393

Упак.	Кат. №	Монтажные рейки
10	0 374 04	Длиной 2 м
10	0 374 07	EN 60715 глубиной 7,5 мм
10	0 477 22	глубиной 15 мм
10	0 477 23	глубиной 7,5 мм с удлиненными отверстиями
10	0 477 23	глубиной 15 мм с удлиненными отверстиями
20	0 364 66	Адаптор для монтажа на асимметричную рейку Монтаж на рейку изделий предназначенных для Ширина 17 мм. Подъем 6 мм
10	0 394 49	Кронштейны для монтажа под углом 45° Две скобы для установки рейки под углом 45°. Комплект с 4 винтами М6, гайками, шайбами
50	0 375 10	Фиксаторы клеммников Маркировка с помощью CAB 3 Шаг 6 мм, защелкивается на рейке Безвинтовое крепление Для реек глубиной 7,5 и 15 мм Возможность установки держателей маркировочных элементов Кат. № 0 395 96 Используется как торцевая крышка для винтовых клемм с шагом 5, 6, 8 и 10 мм
20	0 375 11	Шаг 8 мм Для реек глубиной 7,5 и 15 мм Место под держатели маркеров Кат. № 0 395 96.
10	0 375 12	Шаг 10 мм Для реек глубиной 15 мм и 7,5 мм (за исключением реек, прикрепляемых к панели) Для поддержки шины заземления: - латунной шины Кат. № 0 373 00/01 - медной шины 12x4 мм с зажимами Кат. № 0 373 02 - клеммы IP 2X с плоской стальной шиной 12 x 2 мм Кат. № 0 048 19 - медной шины 12 x 4 мм Кат. № 0 373 49 или 0 373 89 - экранирующей шины 10 x 3 мм Кат. № 0 375 34
20	0 375 13	Шаг 12 мм Для реек и глубиной 7,5 и 15 мм После отрезания верхней перегородки может быть промаркирована с помощью Кат. № 0 384 98 (стр. 403)
20	0 395 96	Аксессуары для маркировки Прозрачный держатель маркировочных элементов с изменяемым углом установки Крепится на торцевые крышки Кат. № 0 375 10/11 Поставляется с табличкой 32 x 9,5 мм Может держать табличку Кат. № 0 395 97
20	0 395 97	Табличка 28 x 9,5 мм под гравировку Для держателя Кат. № 0 395 96. Гибкий ABS
10	0 395 98	Белая гравировка на черном фоне. Черный несмываемый фломастер для маркировки

Упак.	Кат. №	Торцевые крышки
100	0 375 50	Серые
20	0 375 51	Для винтовых клемм С шагом 5/6/8/10 мм, 1 вход/1 выход
20	0 375 52	С шагом 12 и 15 мм, 1 вход/1 выход
20	0 375 53	С 2 входами/2 выходами
20	0 375 54	Двухъярусных
20	0 375 54	Трехъярусных
20	0 375 55	С разъединителем шагом 6 мм и функциональных с шагом 5 мм
20	0 375 56	С держателем предохранителя с поворотной головкой 5 x 20 и 6 x 32
10	0 375 57	С измерительными с разъединителем
50	0 375 86	Для пружинных клемм с шагом 5 мм Увеличивает шаг клеммы до 6 мм для гибкого проводника с наконечником 4 мм ²
50	0 375 87	1 вход/1 выход
20	0 375 88	1 вход/2 выхода
20	0 375 88	2 входа/2 выхода
20	0 375 89	Двухъярусных
20	0 375 90	Для пружинных клемм с шагом 6 мм С разъединителем
20	0 375 60	Разделительные и изолирующие перегородки Серые
10	0 375 61	Для винтовых клемм С шагом 5, 6, 8 и 10 мм, 1 вход/1 выход
10	0 375 61	С шагом 12 и 15 мм, 1 вход/1 выход
10	0 375 62	2 входа/2 выхода и с разъединителем шагом 6 мм
10	0 375 63	Двухъярусных
20	0 375 54	Трехъярусных
10	0 375 95	Для пружинных клемм С шагом 5 и 6 мм, 1 вход/1 выход, 1 вход/2 выхода и 2 входа/2 выхода
10	0 375 96	Двухъярусных
20	0 375 02 ⁽¹⁾⁽⁴⁾	Эквипотенциальные гребенки Эквипотенциальные гребенки для винтовых и пружинных клемм Фронтальной установки, безвинтовые. Изолированные и разделяемые. Соединение непрерывное/с перерывами
20	0 375 01 ⁽¹⁾⁽⁴⁾	10-контакт. для клемм с шагом 5 мм, синие
20	0 375 01 ⁽¹⁾⁽⁴⁾	10-контакт. для клемм с шагом 5 мм, красные
50	0 375 02 ⁽¹⁾⁽⁴⁾	2-контакт. для клемм с шагом 5 мм, красные
20	0 375 03 ⁽²⁾⁽⁴⁾	10-контактные для клемм с шагом 6 мм, синие
20	0 375 04 ⁽²⁾⁽⁴⁾	10-контактные для клемм с шагом 6 мм, красные
50	0 375 05 ⁽²⁾⁽⁴⁾	2-контактные для клемм с шагом 6 мм, красные
20	0 375 07 ⁽³⁾	3-контактные для клемм с шагом 8 мм, красные
20	0 375 08 ⁽³⁾	2-контактные для клемм с шагом 8 мм, красные

⁽¹⁾Клеммы Кат. № 0 371 51/52: только верхний ярус
 Клеммы Кат. № 0 372 56: только нижний ярус
⁽²⁾Клеммы Кат. № 0 371 56: только нижний ярус
⁽³⁾За исключением Кат. № 0 371 92
⁽⁴⁾Кроме клемм Кат. № 0 372 54

Аксессуары для Viking™ 3 (продолжение)

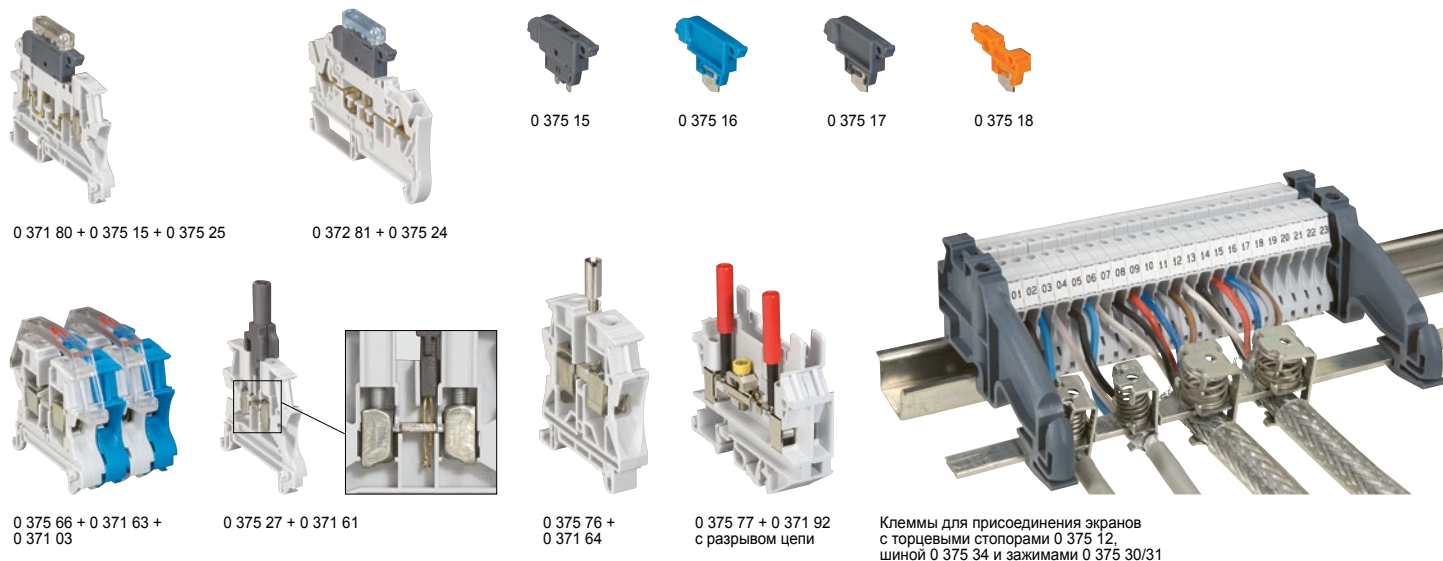

0 371 80 + 0 375 15 + 0 375 25

0 372 81 + 0 375 24

0 375 15

0 375 16

0 375 17

0 375 18

0 375 66 + 0 371 63 + 0 371 03

0 375 27 + 0 371 61

0 375 76 + 0 371 64

0 375 77 + 0 371 92 с разрывом цепи

Клеммы для присоединения экранов с торцевыми стопорами 0 375 12, шиной 0 375 34 и зажимами 0 375 30/31

Технические характеристики стр. 393

Упак.	Кат. №	Эквипотенциальные гребенки (продолжение)
10	0 375 40	Шины для винтовых клемм Фронтальной установки с винтами. Собранные. Соединение: непрерывное/с перерывами
10	0 375 42 ⁽¹⁾	12-контактные для клемм с шагом 10 мм
10	0 375 44	12-контактные для клемм с шагом 12 мм
		Гребенки на 12 трехъярусные клеммы Для нижнего и среднего яруса клемм Кат. № 0 371 51/52. Установка сбоку
		Изолированные и разделяемые
10	0 375 46	Коричневые, для клемм с шагом 5 мм
10	0 375 47	Синие, для клемм с шагом 5 мм
		Гребенки для пружинных клемм Фронтальной установки, безвинтовые, изолированные. Красные
20	0 375 82	2-контактные для клемм с шагом 10 мм
20	0 375 85	2-контактные для клемм с шагом 12 мм
		Аксессуары для клемм с разъединителем Для винтовых и пружинных клемм
		Рычажные разъединители Для клемм Кат. № 0 371 80 и 0 372 80
		Рычажно-ручное разъединение, компактные – с использованием инструмента
10/50	0 375 15	Рычажный держатель предохранителя 5 x 20
10/50	0 375 16	Синий рычажный разъединитель нейтрали
10/50	0 375 17	Серый рычажный разъединитель
10/50	0 375 18	Компактный рычажный разъединитель
		Соединительные штифты для разъединителей Для стандартных и компактных разъединителей
20	0 375 21	Для 2 клемм
20	0 375 22	Для 3 клемм
		Индикатор срабатывания Для клемм Кат. № 0 371 81, 372 81 или на разъед-ль 0 375 15 (при откл. цепи)
10/50	0 375 24	12/24/48 = и ~ для клемм с рычажным держателем предохранителя 5 x 20
10/50	0 375 25	110/250 = и ~ для клемм с рычажным держателем предохранителя 5 x 20
		Аксессуары для экранирования Безопасный монтаж экранир. оплетки
		Зажимы экранов Для винтовых и пружинных клемм
		- вворачивается в соединительную шину 10 x 3 мм Кат. № 0 375 03
		- крепится винтами M4 (в комплекте) к плате
		- защелкивается на монтажную рейку Кат. № 0 364 69
10	0 375 30	Для кабеля диаметром от 3 до 8 мм
10	0 375 31	Для кабеля диаметром от 4 до 13,5 мм
4	0 375 32	Для кабеля диаметром от 10 до 20 мм

Упак..	Кат. №	Аксессуары для экранирования (продолжение)
		Безопасный монтаж экранирующей оплетки
		Соединительная шина для экранов Для винтовых и пружинных клемм. Стальная
		Длина 1 м. Используется с концевыми стопорами Кат. № 0 375 12
10	0 375 34	10 x 3 мм
		Соединительная скоба для экранов Для винтовых клемм с шагом 5, 6, 8 и 10 мм с 1 входом/1 выходом.
50	0 375 35	Присоединение зажимами 2,8 x 0,8 мм или сваркой
		Соединительная способность: 1 мм ²
		Защитный экран
		На один полюс Для винтовых клемм с 1 входом/1 выходом
10	0 375 65	Шаг 5 и 6 мм
10	0 375 66	Шаг 8 и 10 мм
10	0 375 67	Шаг 12 и 15 мм
		Отрезаемые по месту Длиной 1 м. Для установки на разделительной изолирующей перегородке. Для винтовых клемм с 1 входом/1 выходом
10	0 375 68	Шаг 5, 6, 8, 10 мм (перегородка Кат. № 0 375 60)
10	0 375 69	Шаг 12 и 15 мм (перегородка Кат. № 0 375 61)
		Аксессуары для измерений
		Для винтовых и пружинных клемм Гнездовой вывод под измерительный щуп
10	0 375 27 ⁽²⁾	Ø 4 мм для клемм с шагом 5, 6, 48 мм
		Для винтовых клемм Гнездовой вывод под измерительный щуп Ø 2 мм для клемм с шагом 10 мм Кат. № 0 371 03/63
50	0 375 75	Гнездовой вывод под измерительный щуп Ø 4 мм для клемм с шагом 12 и 15 мм Кат. № 0 371 04/05/64/65
20	0 375 76	Гнездовой вывод под измерительный щуп Ø 4 мм для клемм с шагом 12 и 15 мм Кат. № 0 371 04/05/64/65
10	0 375 77	Гнездовой вывод под измерительный щуп Ø 4 мм для клемм с разъединителем Кат. № 0 371 92
		Измерительный щуп IP2X Щуп Ø 2 мм с защитным колпачком
1/10	0 394 45	Для проведения измерений в соответствии с требованиями по безопасности на производстве
		Надевается на измерительный щуп Ø 4 мм

⁽¹⁾ За исключением Кат. № 0 371 87

⁽²⁾ За исключением размыкающих клемм с рычажным разъединителем, винтовых клемм и клемм со светодиодом и пружинных многофункциональных клемм. Двух- и трехъярусные клеммы: только верхний ярус

Характеристики и размеры (мм)

Полиамид. Огнестойкость: класс V2 в соответствии с UL 94, 960 °C в соответствии с МЭК EN 60695-2-11

Клеммы общего назначения

Кат. №	Напряжение (В)			Ток (А)				Номинальное сечение, мм ²			
	МЭК	CSA	UL	Ie	МЭК	CSA	UL	МЭК (мм ²)	CSA (AWG)	UL (AWG)	
0 371 00/20/30/60	800	600	600	27	24	20	20	2.5	12	12	
0 371 01/21/31/61				36	32	30	30	4	10	10	10
0 371 02/62				48	41	46	46	6	8	8	8
0 371 03/63				63	57	60	60	10	6	6	6
0 371 04/64				85	76	85	85	16	4	4	4
0 371 05/65				138	125	115	115	35	2	2	2
0 371 07/67				27	24	20	20	2.5	12	12	12
0 371 08/68				36	32	30	30	4	10	10	10
0 371 09/69				36	32	30	30	4	10	10	10
0 371 66				1000	600	600	213	192	200	200	70
0 371 77	800	600	600	36	32	30	30	4	10	10	
0 371 78				48	41	46	46	6	8	8	8

Кат. № 371 51: см. описание клемм для датчиков
МЭК 60947-7-1, CSA № 22-2 № 158, UL 1059, ГОСТ Р 50030.7.1
Ie: номинальный ток согласно стандарту NF C 15100, табл. 52Н, столбец 4

Кат. № 0 371 00/01
/02/03/20/21/30/31
/60/61/62/63/77/78

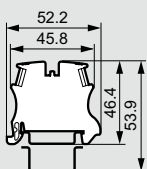

Кат. № 0 371 04/05/64
/65/98/99

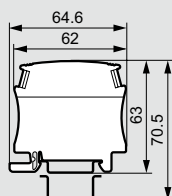
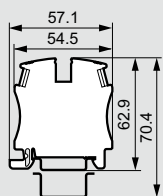

Кат. № 0 371 09/69

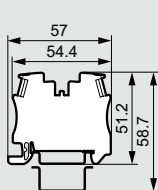

Кат. № 0 371 07/08/67/68

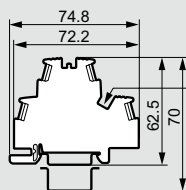

Зона для автоматической гребенки

Сертификация ATEX:

LCIE 07 ATEX 0010 U-0081 II 1 или 2 G, или D Ex e/i/tD/iD II

Сертификацию прошли винтовые одно-, двух- и трехъярусные клеммы, заземляющие клеммы с металлическим и пластиковым основанием.

Основные технические характеристики:

Рабочая температура: от -30 °C до +55 °C.

Максимальная температура материалов: +85 °C

Рабочее напряжение в соответствии с МЭК 60079-7 и ГОСТ Р 51330.8-99:

Одноярусные клеммы: 500 В

Клеммы с четырьмя выводами в одной группе: 250 В.

Двух- и трехъярусные клеммы: 250 В

Номинальный ток

Сечение проводника (мм ²)	2.5	4	6	10	16	35	70
Номинальный ток (А)	18	23	30	42	57	93	144

Аттестация соответствия компонентов для заказчика выполняется по дополнительному требованию

Заземляющие клеммы

Кат. №	Напряжение (В)			Ток (А)			Номинальное сечение, мм ²		
	МЭК	CSA	UL	Ie	МЭК	МЭК (мм ²)	CSA (AWG)	UL (AWG)	
0 371 70	800	600	600	-	-	2.5	12	12	
0 371 71				-	-	4	10	10	
0 371 72				-	-	6	8	8	
0 371 73 ⁽¹⁾				63	57	10	6	6	
0 371 74 ⁽¹⁾				85	76	16	4	4	
0 371 75 ⁽¹⁾				138	125	35	2	2	
0 371 76				-	-	-	35	-	-
0 371 77	800	600	600	-	-	4	10	10	
0 371 78				-	-	6	8	8	
0 371 79				500	300	300	-	-	4

МЭК 60947-7-2, CSA № 22-2 № 158, UL 1059, ГОСТ Р 50030.7.2

⁽¹⁾ Заземляющие клеммы

Кат. №

0 371 70/71/72/73

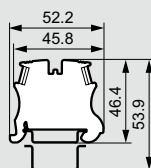

Кат. № 0 371 74/75

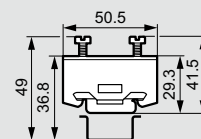
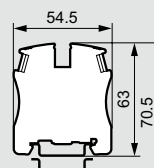

Кат. № 0 371 77/78

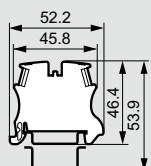

Кат. № 0 371 79

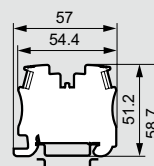

Клеммы с разъединителем

Кат. №	Напряжение (В)			Ток (А)			Номинальное сечение, мм ²		
	МЭК	CSA	UL	МЭК	CSA	UL	МЭК (мм ²)	CSA (AWG)	UL (AWG)
0 371 80	500	300	300	15	15	15	2.5	12	12
0 371 81 или 0 371 80 + 0 375 15	250	250	250	6.3	6.3	6.3			
0 371 82	500	300	300	15	15	15			
0 371 83									
0 371 84									
0 371 85									
0 371 86	250	250	250	10	10	10	10	6	6
0 371 87									

МЭК 60947-7-1/7-3, CSA № 22-2 № 158, UL 1059, ГОСТ Р 50030.7.1 и 50030.7.2

Мощность в соответствии с МЭК EN 60947-7-3

Кат. №	Короткое замыкание		Короткое замыкание + перегрузка	
	Отдельные клеммы	Клеммные блоки	Отдельные клеммы	Клеммные блоки
0 371 81 или 0 371 80 + 0 375 15 ⁽¹⁾	4 Вт/6,3 А	1,6 Вт/6,3 А	1,6 Вт/6,3 А	-
0 371 87	Pvk = 4,75 Вт	Pvk = 2 Вт	Pv = 1,65 Вт	-
	4 Вт	2,5 Вт	1,6 Вт	-
	Pvk = 5 Вт	Pvk = 2,7 Вт	Pv = 1,8 Вт	-

⁽¹⁾ С или без индикатора срабатывания предохранителя Кат. № 0 375 25

Кат. № 0 371 80 Кат. № 0 371 81/82/83/85 Кат. № 0 371 84/86

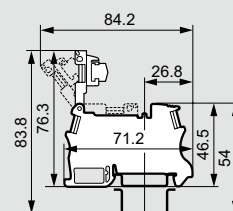
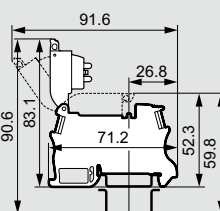
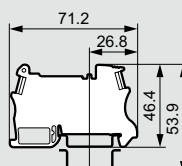

Кат. № 0 371 87/88

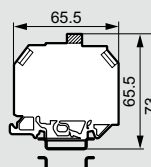

Винтовые клеммы Viking™ 3

Многофункциональные клеммы

Кат. №	Напряжение (В)			Ток (А)			Номинальное сечение		
	МЭК	CSA	UL	МЭК	CSA	UL	МЭК (мм ²)	CSA (AWG)	UL (AWG)
0 371 53	250	-	-	-	-	-	2.5	-	-
0 371 54	250	-	-	1	-	-	2.5	-	-
0 371 55	500	300	300	32	30	30	4	10	10
0 371 56	12 - 24	12 - 24	12 - 24	32	30	30	4	10	10

ЕС 60947-7-1/7-2, CSA № 22-2 № 158, UL 1059, ГОСТ Р 50030.7.1 и 50030.7.2

Кат. № 0 371 53/54

Кат. № 0 371 55/56

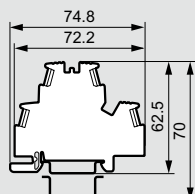
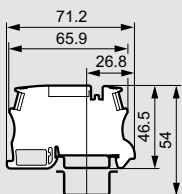

Схемы

Кат. № 0 371 53

Кат. № 0 371 54

Кат. № 0 371 55

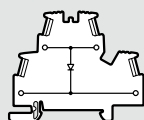
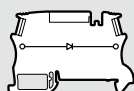
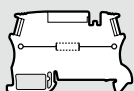

Кат. № 0 371 56

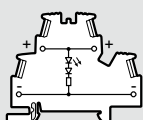

Диод для Кат. № 0 371 54/55
 - типа 1N4007, 1А
 - прямой ток 1 А
 - макс. обратное напряжение 1000 В
 - обратный ток 5 пА при 25 °С

Клеммы для присоединения датчиков, исполнительных механизмов, фазного, нулевого рабочего и нулевого заземляющего проводников

Кат. №	Напряжение (В)			Ток (А)			Номинальное сечение			
	МЭК	CSA	UL	I _e	МЭК	CSA	UL	МЭК (мм ²)	CSA (AWG)	UL (AWG)
0 371 51	400	300	300	27	24	20	20	2.5	12	12
0 371 52	400	300	300	27	24	20	20	2.5	12	12

МЭК 60947-7-1/7-2, CSA № 22-2 № 158, UL 1059, ГОСТ Р 50030.7.1 и 50030.7.2
 I_e: номинальный ток согласно стандарту NF C 15100, табл. 52Н, столбец 4

Кат. № 0 371 51/52

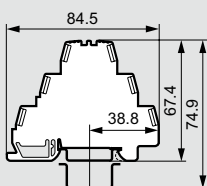

Принцип подключения

Клемма для присоединения датчика Кат. № 0 371 51

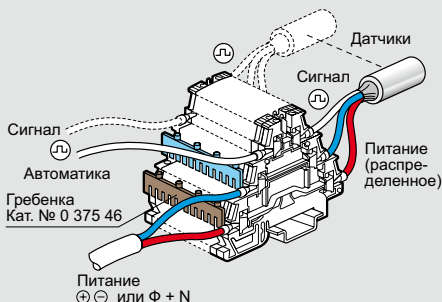

Клемма для присоединения датчика Кат. № 0 371 52

Клемма для фазного, нулевого рабочего и нулевого заземляющего проводников (PNE) Кат. № 0 371 52

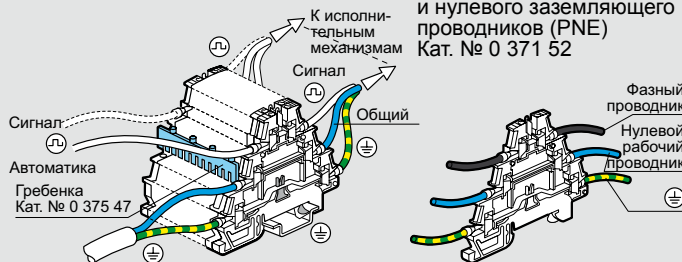

Измерительная клемма с разъединителем

Кат. №	Напряжение (В)			Ток (А)			Номинальное сечение		
	МЭК	CSA	UL	МЭК	CSA	UL	МЭК (мм ²)	CSA (AWG)	UL (AWG)
0 371 92	800	-	-	24	-	-	4	-	-

Кат. № 0 371 92

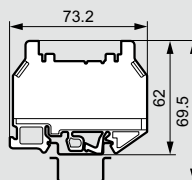

Принцип подключения измерительных клемм Кат. № 0 371 92

Цепь измерения тока

Цепь измерения мощности

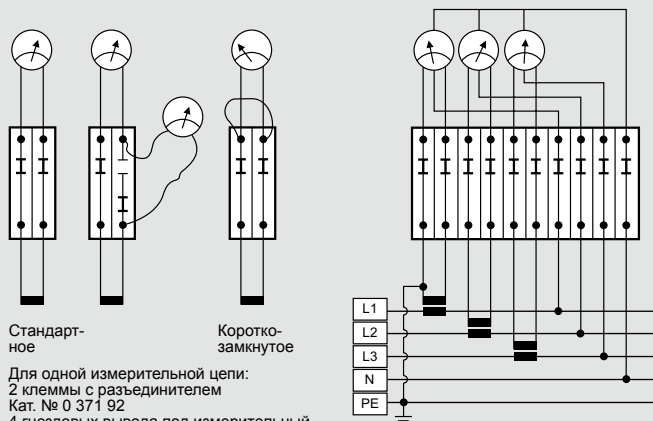

Стандартное

Короткозамкнутое

Для одной измерительной цепи:
 2 клеммы с разъединителем Кат. № 0 371 92
 4 гнездовых вывода под измерительный шупл ∅ 4 мм Кат. № 0 375 77
 1 торцевая крышка Кат. № 0 375 57
 1 шунт с штыревыми выводами ∅ 4 мм

10 клемм с разъединителем Кат. № 0 371 92
 12 гнездовых выводов под измерительный шупл ∅ 4 мм Кат. № 0 375 77
 1 торцевая крышка Кат. № 0 375 57
 3 шунта с штыревыми выводами ∅ 4 мм

Снятие изоляции (мм)

Ширина винтовой клеммы (мм)	Гибкий или жесткий провод
5	6 - 8
6	
8	10 - 12
10	
12 ⁽¹⁾	13 - 17
15	14 - 18
22	15 - 22

⁽¹⁾ От 11 до 14 мм для клемм Кат. № 0 371 87/88

Защита от возникновения пожара и связанной с ним паники в общественных зданиях. Рекомендации UTE C 12-201

Глава EL 3. Электроустановки, обеспечивающие безопасность. «Электроустановки общественных зданий должны оставаться в рабочем состоянии в течение времени, необходимого для эвакуации людей или оказания первой помощи».

Глава EL 16, раздел 1а. Цели питания электроустановок, обеспечивающих безопасность. «Оборудование и его клеммы и оболочка (за исключением влагонепроницаемых устройств) должны выдерживать испытание нагретой до 960 °С нитью накаливания в течение не менее 5 секунд». Клеммы Viking 3 удовлетворяют условиям испытания нагретой до 960 °С нитью накаливания (5 сек.) в соответствии со стандартом МЭК 60695-2-1.

■ Характеристики и размеры (мм)

Полиамид. Огнестойкость: класс V2 в соответствии с UL 94, 960°C в соответствии с МЭК EN 60695-2-11

Клеммы общего назначения

Кат. №	Напряжение (В)			Ток (А)				Номинальное сечение									
	МЭК	CSA	UL	Ie	МЭК	CSA	UL	МЭК (мм²)	CSA (AWG)	UL (AWG)							
0 372 00	800	600	600	36	32	20	20	4	12	12							
0 372 01				48	41	30	30	6	10	10							
0 372 02				63	57	50	50	10	8	8							
0 372 03				85	76	60	60	16	6	6							
0 372 04	800	600	600	36	32	20	20	4	12	12							
0 372 07											500	300	300	30	30	10	10
0 372 08																	
0 372 09																	
0 372 20																	
0 372 21																	
0 372 40																	
0 372 41				500	300	300	36	32	20	20	4	12	12				
0 372 42																	
0 372 43																	
0 372 44																	
0 372 46																	
0 372 47																	
0 372 60	800	600	600	48	41	30	30	6	10	10							
0 372 61																	
0 372 62																	
0 372 63																	
0 372 64	500	300	300	63	57	50	50	10	8	8							
0 372 65																	
0 372 66																	
0 372 67																	
0 372 68	800	600	600	36	32	20	20	4	12	12							
0 372 69											20	20	4	12	12		

МЭК 60947-7-1, CSA № 22-2 № 158, UL 1059, ГОСТ Р 50030.7.1
Ie: номинальный ток согласно стандарту NF C 15100, табл. 52Н, столбец 4

Заземляющие клеммы

Кат. №	Напряжение (В)			Ток (А)			Номинальное сечение		
	МЭК	CSA	UL	Ie	МЭК	МЭК (мм²)	CSA (AWG)	UL (AWG)	
0 372 10	800	600	600	-	-	4	10	10	
0 372 11				-	-	4	10	10	
0 372 12				-	-	4	10	10	
0 372 70				-	-	6	8	8	
0 372 71				-	-	10	8	8	
0 372 72				-	-	16	6	6	
0 372 73 ⁽¹⁾	-	-	4	10	10				
0 372 74 ⁽¹⁾	-	-	4	10	10				
0 372 79	-	-	4	10	10				

МЭК 60947-7-2, CSA № 22-2 № 158, UL 1059, ГОСТ Р 50030.7.2
(1) Заземляющие клеммы

Многофункциональные клеммы

Кат. №	Напряжение (В)			Ток (А)			Номинальное сечение				
	МЭК	CSA	UL	МЭК	CSA	UL	МЭК (мм²)	CSA (AWG)	UL (AWG)		
0 372 54	500	300	300	1	1	1	4	12	12		
0 372 55				-	-	-	-	-	-	-	-
0 372 56				-	-	-	-	-	-	-	-

МЭК 60947-7-1, CSA № 22-2 № 158, UL 1059, ГОСТ Р 50030.7.1

Кат. № 0 372 00/01
/20/21/60/61/70/71

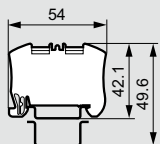

Кат. № 0 372 02
/62/72

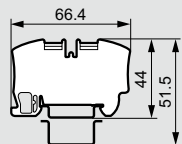

Кат. № 0 372 03
/63/73

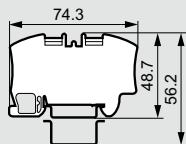

Кат. № 0 372 04
/64/74

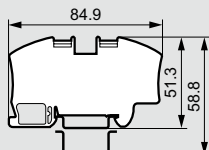

Кат. № 0 372 10/11
/40/41/42/43/44

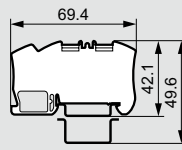

Кат. № 0 372 09/12
/46/47/54/69/79

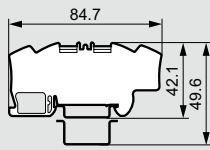

Кат. № 0 372 07/08/55/56/67/68

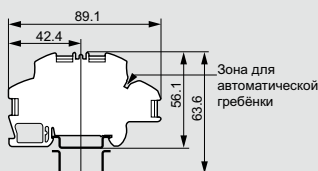

Схемы

Кат. № 0 372 55

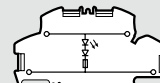
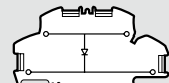
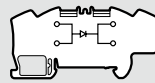

Диод для Кат. № 0 372 54/55
- типа 1N4007, 1А
- прямой ток 1 А
- макс. обратное напряжение 1000 В
- обратный ток 5 пА при 25 °С

Сертификация ATEX:
LCIE 07 ATEX 0010 U-0081 II 1 или 2 G или D Ex e/i/tD/iD II:

Сертификацию прошли винтовые одно-, двух- и трехъярусные клеммы, заземляющие клеммы с металлическим и пластиковым основанием.

Основные технические характеристики:

Рабочая температура: от -30 °С до +55 °С.
Максимальная температура материалов: +85 °С
Рабочее напряжение в соответствии с EN 60079-7:
для одноярусных клемм 500 В;
для клемм с четырьмя выводами в одной группе: 500 В;
для двухъярусных клемм 250 В.

Номинальный ток:

Сечение проводника (мм²)	4	6	10	16
Номинальный ток (А)	23	30	42	57

Аттестация соответствия компонентов для заказчика выполняется по дополнительному требованию

Клеммы с разъединителем

Кат. №	Напряжение (В)			Ток (А)			Номинальное сечение		
	МЭК	CSA	UL	МЭК	CSA	UL	МЭК (мм²)	CSA (AWG)	UL (AWG)
0 372 80	500	300	300	15	15	15	2.5	14	14
0 372 81 или 0 372 80 + 0 375 15	250	250	250	6.3	6.3	6.3			
0 372 82	500	300	300	15	15	15			
0 372 83									
0 372 84									
0 372 85									
0 372 86	-	-	-	-	-	-			

МЭК 60947-7-1/7-3, CSA № 22-2 № 158, UL 1059, ГОСТ Р 50030.7.1 и 50030.7.2

Мощность в соответствии с EN 60947-7-3

Кат. №	Короткое замыкание		Короткое замыкание + перегрузка	
	Отдельные клеммы	Клеммные блоки	Отдельные клеммы	Клеммные блоки
0 372 81 или 0 372 80 + 0 375 15 ⁽¹⁾	4 Вт/6,3 А	1,6 Вт/6,3 А	1,6 Вт/6,3 А	-
	Pvk = 4,75 Вт	Pvk = 2 Вт	Pv = 1,65 Вт	-

⁽¹⁾ С или без индикатора срабатывания предохранителя Кат. № 0 375 25

Кат. № 0 372 80

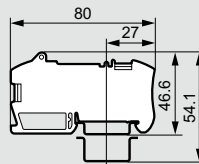

Кат. № 0 372 81/82/83/85

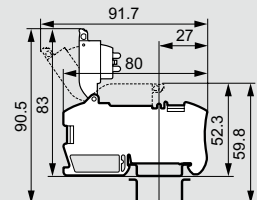

Кат. № 0 372 84/86

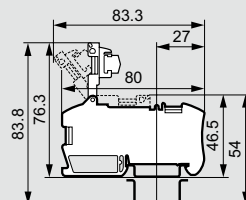

Снятие изоляции (мм)

Ширина винтовой клеммы (мм)	Гибкий или жесткий провод
5	
6	8 - 12
8	
10	8 - 13
12	8 - 15

Защита от возникновения пожара и связанной с ним паники в общественных зданиях • Рекомендации УТЕ С 12-201

Глава EL 3. Электроустановки, обеспечивающие безопасность. «Электроустановки общественных зданий должны оставаться в рабочем состоянии в течение времени, необходимого для эвакуации людей или оказания первой помощи».

Глава EL 16, раздел 1а. Цепи питания электроустановок, обеспечивающих безопасность. «Оборудование и его клеммы и оболочка (за исключением влагонепроницаемых устройств) должны выдерживать испытание нагретой до 960°C нитью накаливания в течение не менее 5 секунд».

Клеммы Viking 3 удовлетворяют условиям испытания нагретой до 960°C нитью накаливания (5 сек.) в соответствии со стандартом МЭК 60695-2-11.

Клеммный блок с шагом 5 или 6 мм

Токоведущая часть клеммного блока с пружинными зажимами с шагом 5 мм идентична блокам с шагом 6 мм. Единственное отличие – отсутствие перегородки у блоков с шагом 5 мм

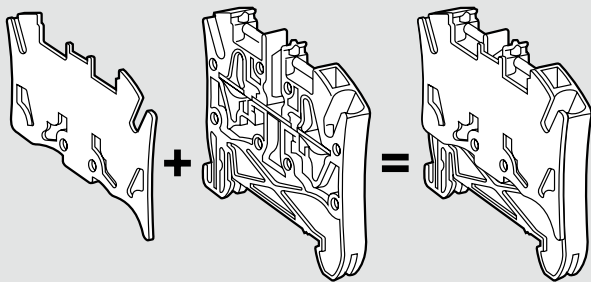

Изолирующая перегородка + блок с шагом 5 мм

Блок с шагом 6 мм со встроенной перегородкой

Блоки с шагом предназначены для присоединения проводников номинальным сечением 4 мм² / 32 А

Единственное ограничение для блоков с шагом 5 мм при подсоединении проводников с наконечниками: сечение до 2,5 мм², ток 24 А:

	Жесткие проводники	Гибкие проводники	Гибкие проводники с кабельным наконечником
Клеммные блоки с шагом 5 мм	6 мм ² / 32 А	4 мм ² / 32 А	2,5 мм ² / 24 А
Клеммные блоки с шагом 6 мм			4 мм ² / 32 А

Клеммные блоки с пружинными зажимами с шагом 5 мм позволяют уменьшить размеры клеммной группы на 32 А, подсоединяемой с помощью жестких или гибких проводников без наконечников

Характеристики и размеры (мм)

Концевые стопоры

Кат. № 0 375 10

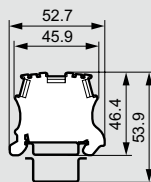

Кат. № 0 375 11

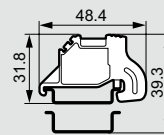

Кат. № 0 375 13

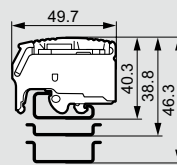
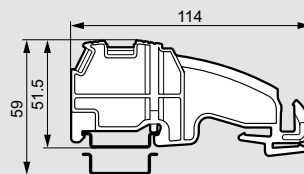

Торцевая крышка

Кат. №	Толщина (мм)
0 375 50	2
0 375 51	2.5
0 375 52	2
0 375 53	2
0 375 54	2.5
0 375 55	2
0 375 56	1.4
0 375 57	1.4
0 375 86	1
0 375 87	1.1
0 375 88	1.1
0 375 89	1.1
0 375 90	2

Разделительные и изолирующие перегородки

Кат. №	Толщина (мм)
0 375 54	2.5
0 375 60	2.5
0 375 61	2.6
0 375 62	2.5
0 375 63	2.5
0 375 95	2.8
0 375 96	2.7

Эквипотенциальные гребенки/ шины

Кат. №	Сечение (мм ²)
0 375 01 /00	2.5
0 375 02	2.5
0 375 04 /03	4
0 375 05	4
0 375 07	6
0 375 08	6
0 375 40	10
0 375 42	16
0 375 44	35
0 375 46	2.5
0 375 47	2.5
0 375 82	10
0 375 85	16

Зажимы экранов

Монтаж на шину 10 x 3 Кат. № 0 375 34

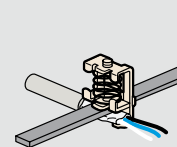

Монтаж на рейку с аксессуаром Кат. № 0 364 69

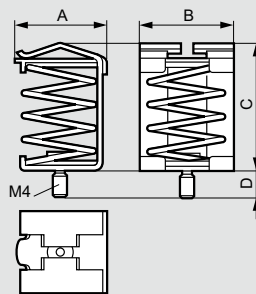
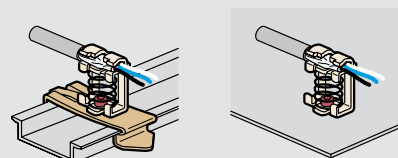

Кат. №	A	B	C	D
0 375 30	13.5	18	26	5.6
0 375 31	20	20.3	31.4	5.3
0 375 32	24.8	26	40	5.3

Наконечники и инструмент для опрессовки Starfix™



0 376 50



0 376 66



0 376 77

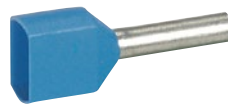

0 376 87



0 376 43



0 376 09 + лента 0 376 43



Выбор сечения кабеля



0 376 06



0 376 39



0 376 92

Упак.	Кат. №	Наконечники с изолированным фланцем			
		Обеспечивают эквипотенциальное соединение всех проволочек жилы кабеля. Активная часть покрыта электролитической медью			
		Соответствуют NF C 63-023			
		Температурный диапазон: -30 °C до +85 °C (+110 °C пиковая)			
		Материал изоляции: полиамид 6/6			
		Сопrotивление изоляции: 30 кВ/мм			
		Фактор диэлектрических потерь: 0,075 Tg5			
		Наконечники в лентах			
		Сечение кабеля (мм ²)	Цвет	Кол-во лент	Кол-во наконечников в ленте
500	0 376 50	0.25	бирюзовый	10	50
500	0 376 60	0.34	зеленый	10	50
480	0 376 61	0.5	белый	12	40
480	0 376 62	0.75	синий	12	40
1000	0 376 63	1	красный	25	40
1000	0 376 64	1.5	черный	25	40
1000	0 376 66	2.5	серый	25	40
250	0 376 67	4	оранжевый	10	25
250	0 376 68	6	зеленый	10	25
		Наконечники россыпью (в коробках)			
100	0 376 69	10	коричневый		
100	0 376 72 ⁽¹⁾	16	белый		
100	0 376 70	16	белый		
50	0 376 71	25	черный		
50	0 376 77	35	красный		
30	0 376 78	50	синий		
		Двойные наконечники россыпью			
100/500	0 376 87	2 x 0.75	синий		
100/500	0 376 88	2 x 1	красный		
100/500	0 376 89	2 x 1.5	черный		
100/500	0 376 90	2 x 2.5	серый		

Упак.	Кат. №	Ленты большой емкости		
		Большое кол-во наконечников для снижения частоты перезарядки инструмента		
		Упакованы в прозрачный пластик		
		Для обжимного инструмента Кат. № 0 376 09		
		Сечение (мм ²)	Цвет	Наконечников в ленте
3 000	0 376 41	0.5	белый	300
3 000	0 376 42	0.75	синий	300
3 000	0 376 43	1	красный	300
3 000	0 376 44	1.5	черный	300
2 500	0 376 45	2.5	серый	250

Упак.	Кат. №	Инструмент для опрессовки наконечников в лентах	
		Для наконечников 0.5 - 6 мм ² , обжим в четырех точках. Кабели с наконечниками рекомендуется присоединять к пружинным клеммам	
		Поставляется со специальной кассетой для ленты	
1	0 376 08	Инструмент Starfix для опрессовки наконечников сечением 0,25 и 0,34 мм² Поставляется с пустой кассетой	
1	0 376 09	Инструмент Starfix для опрессовки наконечников сечением 0,5 - 2,5 мм² Снабжен регулировочным колесиком	
1	0 376 39	Поставляется с пустой кассетой Комплект для опрессовки: - 1 обжимной инструмент Starfix Кат. № 0 376 09 с пустой кассетой - 120 наконечников 0,5 мм ² - 120 наконечников 0,75 мм ² - 240 наконечников 1 мм ² - 320 наконечников 1,5 мм ² - 200 наконечников 2,5 мм ²	
1	0 376 10	Инструмент Starfix для опрессовки наконечников сечением 4 и 6 мм² Снабжен регулировочным колесиком Поставляется с пустой кассетой	
1	0 376 97	Многофункциональный инструмент Starfix S для наконечников сечением 0,5 - 2,5 мм² 4 функции: резка, зачистка, скручивание, опрессовка Поставляется с 5 пустыми кассетами Для правой или левой	
		Инструмент для опрессовки одиночных и двойных наконечников	
		Инструмент Starfix для опрессовки наконечников сечением 0,25 - 6 мм² Обжим в 4 точках наконечников от 0,25 до 6 мм ² Кабели с наконечниками рекомендуется присоединять к пружинным клеммам	
1	0 376 06	Поставляется с подъемной собачкой Для правой или левой	
1	0 376 92	Комплект для опрессовки наконечников сечением 10 - 50 мм² Комплект для опрессовки: - 1 инструмент с приспособлением для контроля качества опрессовки наконечников 10 - 50 мм ² - 30 одиночных наконечников 10 мм ² - 20 одиночных наконечников 16 мм ² - 15 одиночных наконечников 25 мм ² - 10 одиночных наконечников 35 мм ² - 10 одиночных наконечников 50 мм ²	

⁽¹⁾ Укороченный наконечник

Кассета Starfix™



0 376 47

0 376 81

Для подачи одиночных и двойных наконечников

Типы кабелей и наконечников

Упак.	Кат. №	Кассеты Starfix	
		Для обжимного инструмента Starfix	
		Для подачи наконечников в ленты в обжимные инструменты Starfix Кат. № 0 376 08/09/10	
		Сечение наконечника (мм ²)	Цвет
10	0 376 46	0,25 и 0,34	желтый
10	0 376 47	0,5 – 2,5	красный
10	0 376 48	4 и 6	оранжевый
		Для обжимного инструмента Starfix S	
		Для зарядки инструмента наконечниками	
		Площадь поперечного сечения наконечников (мм ²)	Цвет
5	0 376 80	0,5	Белый
5	0 376 81	0,75	Синий
5	0 376 82	1	Красный
5	0 376 83	1,5	Черный
5	0 376 84	2,5	Серый
		Ящик для инструмента	
1	0 382 00	Поставляется без инструмента и наконечников Служит для переноски : • Наконечников Starfix™ • Маркеров САВ 3™ • Маркеров Duplix™	

Таблица соответствия

Сечение (мм ²)	Одиночный наконечник	Ленты большой емкости	Кассета Starfix™	Кассета Starfix™
0.5	0 376 61	0 376 41	0 376 47	0 376 80
0.75	0 376 62	0 376 42	0 376 47	0 376 81
1	0 376 63	0 376 43	0 376 47	0 376 82
1.5	0 376 64	0 376 44	0 376 47	0 376 83
2.5	0 376 66	0 376 45	0 376 47	0 376 84

Размеры (мм)

Одиночные наконечники

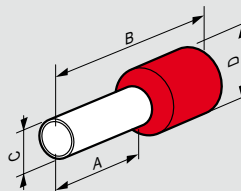

Кат. №	Сечение (мм ²)	A	B	C	D
0 376 50	0,25	8	14,5	1,1	3
0 376 60	0,34	8	14,5	1,1	3
0 376 61	0,5	8	14,5	1,5	3,4
0 376 62	0,75	8	14,5	1,5	3,4
0 376 63	1	8	14,5	1,7	3,6
0 376 64	1,5	8	14,5	2	4,1
0 376 66	2,5	8	14,5	2,6	4,8
0 376 67	4	12	21	3,2	5,7
0 376 68	6	12	23	3,9	7,2
0 376 69	10	12	21	4,9	8,1
0 376 72	16	12	23	6,3	9,8
0 376 70	16	18	29	6,3	9,8
0 376 71	25	18	31	7,9	12
0 376 77	35	18	32	8,9	13,5
0 376 78	50	20	36	11,1	16,1

Двойные наконечники

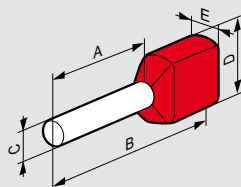

Кат. №	Сечение (мм ²)	A	B	C	D	E
0 376 87	2 x 0,75	8	15	2,1	6	3,3
0 376 88	2 x 1	8	15	2,35	6	4
0 376 89	2 x 1,5	8	16	2,6	7,2	4,2
0 376 90	2 x 2,5	10	18,5	3,3	8,4	4,8

Пример использования инструмента Starfix Кат. № 0 376 09



1 Установите кассету



2 Отрегулируйте сечение



Удобная рукоятка, изготовленная из двух материалов



3 Вставьте кабель



4 Обожмите

Пример использования инструмента Starfix S Кат. № 376 97



1 Отрегулируйте сечение

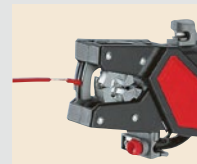

2 Зачистите и скрутите



3 Обожмите

Универсальная маркировочная система Logcab™ 2

для маркировочных элементов Metocab, Duplix и наклеек для клеммных блоков, устройств управления и сигнализации

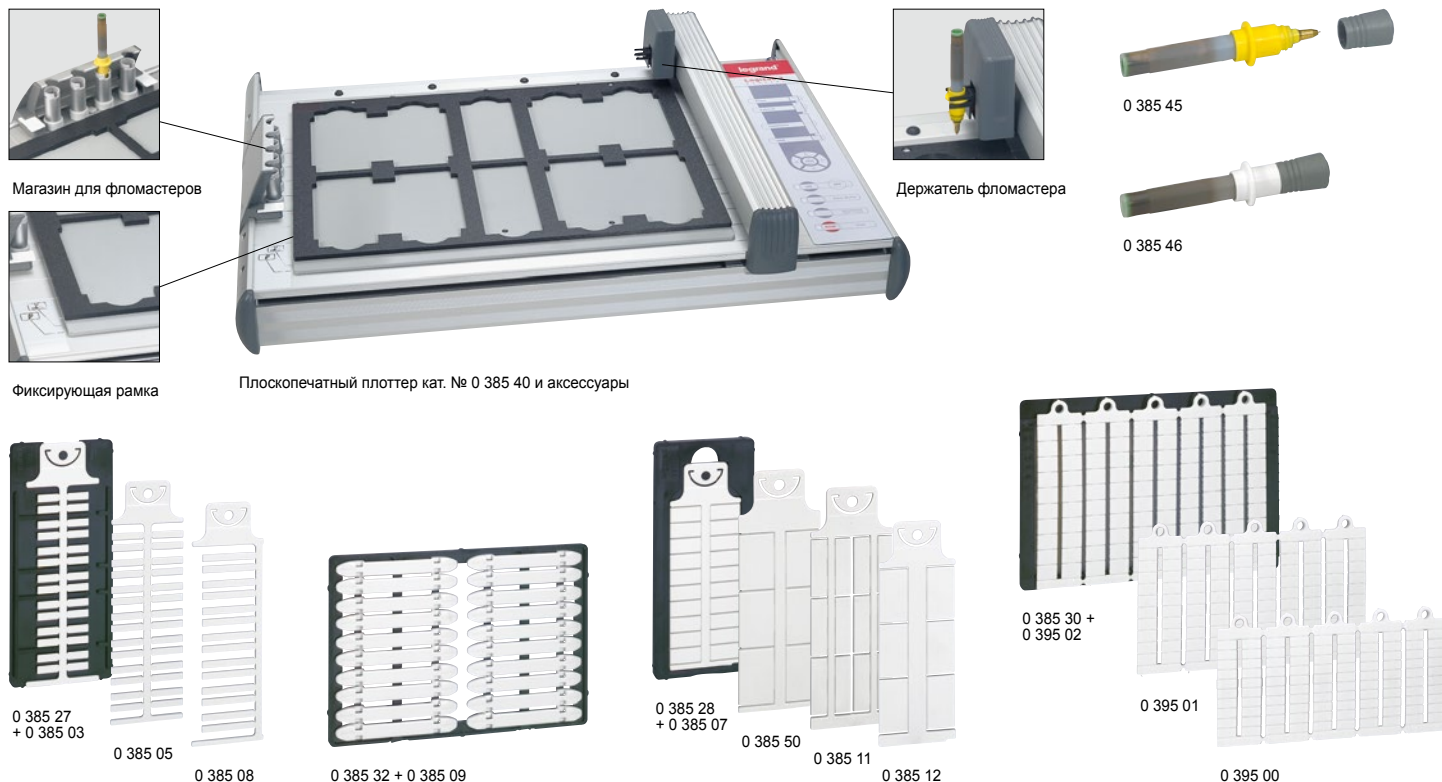

Позволяет создавать и распечатывать на плоттере идентификационные маркировки компонентов электроустановки: устройств, кабелей, клеммных блоков, а также наносить надписи на наклейки

Упак.	Кат. №	Плоттер плоскопечатный в комплекте
1	0 385 40	Состав: Плоттер плоскопечатный формата А3 для печати на маркировочных элементах: 1 шт. Компактдиск с программным обеспечением: 1 шт. Фиксирующая рамка для различных держателей маркировочных листов: 1 шт. Держатели маркировочных листов (Кат. № 0 385 27/28/30/32): 4 шт. Маркировочные элементы: 1 компл. Сменный фломастер, толщина линии 0,35 мм: 1 шт. Кабель для подключения плоттера к ПК: 1 шт. Блок питания: 100 - 240 В~, 50/60 Гц / 24 В-, макс. ток 1,4 А: 1 шт. Защитная крышка: 1 шт.
		Принадлежности для маркировки
1	0 385 45	Сменный черный фломастер Толщина линии 0,25 мм
1	0 385 46	Толщина линии 0,35 мм
1	0 385 38	Жидкость для удаления чернил Флакон 30 мл
1	0 385 41	Комплект аксессуаров к плоттеру 4 держателя фломастеров для магазина, 1 ключ для отсоединения и фиксирующая рамка
		Держатели маркировочных листов
		Устанавливаются в фиксирующую рамку плоскопечатного плоттера кат. № 385 40 Для листов маркировочных элементов различных типов:
5	0 385 27	Для маркировочных элементов Metocab
4	0 385 32	Для маркировочных элементов Duplix
5	0 385 28	Для самоклеющихся маркировочных элементов устройств сигнализации и управления
4	0 385 30	Для маркировочных элементов клеммных блоков Viking 3 Кат. № 0 395 00/01/02
4	0 385 31	Для клеммных блоков других изготовителей, Кат. № 0 385 64/65/66/67

Упак.	Кат. №	Маркировочные листы без надписей								
		Metocab для кабелей и устройств всех типов Устанавливаются в держатели маркировочных листов Metocab								
		<table border="1"> <thead> <tr> <th>Макс. число знаков</th> <th>Число элементов на листе</th> </tr> </thead> <tbody> <tr> <td>4 (11,5 x 4 мм)</td> <td>28</td> </tr> <tr> <td>8 (17,5 x 4 мм)</td> <td>28</td> </tr> <tr> <td>16 (29 x 4 мм)</td> <td>14</td> </tr> </tbody> </table>	Макс. число знаков	Число элементов на листе	4 (11,5 x 4 мм)	28	8 (17,5 x 4 мм)	28	16 (29 x 4 мм)	14
Макс. число знаков	Число элементов на листе									
4 (11,5 x 4 мм)	28									
8 (17,5 x 4 мм)	28									
16 (29 x 4 мм)	14									
840	0 385 03	Белый								
840	0 385 05	Белый								
420	0 385 08	Белый								
100	0 385 09	Duplix для кабелей 2 белых маркировочных элемента Крепятся на кабельной стяжке Colring шириной 2,4 или 3,5 мм Защита от ультрафиолета – с крышкой Кат. № 0 384 97 (стр. 403)								
800	0 385 07	Белые наклейки для устройств всех типов Прочно приклеиваются к пластмассе и лакированным поверхностям 17,5 x 8 мм								
240	0 385 50	26 x 17 мм								
		Для клеммных блоков Viking 3 Могут устанавливаться на автоматические выключатели для защиты электродвигателя Поставляются листами по 100 маркировочных элементов								
1 000	0 395 00	Для блоков с шагом 5 мм								
1 000	0 395 01	Для блоков с шагом 6 мм								
1 000	0 395 02	Для блоков с шагом 8 мм								
		Для светосигнальной арматуры Osmoz™								
10	0 243 00 ⁽¹⁾	○ Белый – малый размер								
10	0 243 02 ⁽¹⁾	● Алюминиевый – малый размер								
10	0 243 05 ⁽¹⁾	○ Белый – широкий								
10	0 243 07 ⁽¹⁾	● Алюминиевый – широкий								
		Для клеммных блоков других изготовителей								
1 000	0 385 64	Для блоков Entrelec / Wago / Phoenix с шагом 5 мм								
1 000	0 385 65	Для блоков Entrelec / Wago / Phoenix с шагом 6 мм								
1 000	0 385 66	Для блоков Weidmueller с шагом 5 мм								
1 000	0 385 67	Для блоков Weidmueller с шагом 6 мм								
		Для устройств управления и сигнализации								
480	0 385 11	Маркировочный элемент 8 x 27 мм Устанавливается в держатель Кат. № 0 385 16								
192	0 385 16	Держатель маркировочного элемента 8 x 27 мм								
192	0 385 14	Прозрачная крышка для маркировочного элемента Кат. № 0 385 11								
240	0 385 12	Маркировочный элемент 15 x 27 мм Устанавливается в держатель Кат. № 0 385 17								
192	0 385 17	Держатель маркировочного элемента 15 x 27 мм								
192	0 385 15	Крышка для маркировочного элемента Кат. № 0 385 12								

⁽¹⁾ Дополнительная информация на стр. 397

Универсальная маркировочная система Logicab™ 2

для кабелей, модульного оборудования, VDI, розеток, оборудования управления и сигнализации



0 388 00



Подставка для жестких этикеток



0 387 37 на вставке
4 x RJ 45



0 387 38 на вставке
8 x RJ 11



0 387 06 +
0 243 24



0 387 07 +
0 243 29



0 387 30 +
0 387 39

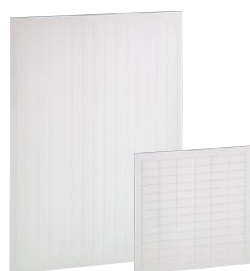

0 387 31

0 387 27



Пример щитка оснащенного
этикетками 0 387 20
с держателем 0 203 99 этикетка-
ми для модульного оборудова-
ния 0 387 31/32



Пример этикеток 0 387 35/36
на лицевых панелях
Программы Mosaic



0 387 14 с держателем
этикеток 0 387 16

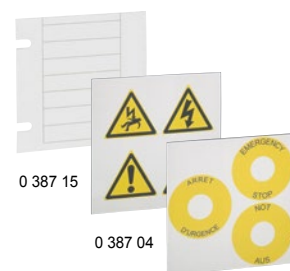

0 387 15

0 387 04

0 387 18

Упак.	Кат. №	Принтер этикеток
1	0 388 00	Включает в себя: • Программу Logicab совместимую с PC 512 Мб, Windows 2000, XP • Струйный принтер формата А4 с картриджами • комплект заготовок для этикеток • интерфейсный кабель • кабель питания 220/240 В~
1	0 387 01	Набор запасных картриджей для принтера Состав: • 2 черных (black) • 2 желтых (yellow) • 1 голубой (cyan) • 1 светло-голубой (light cyan) • 1 пурпурный (magenta) • 1 светло-пурпурный (light magenta)

Упак.	Кат. №	Заготовки этикеток для принтера
310	0 387 14 ⁽¹⁾	Пластиковые заготовки гибкие и жесткие для печати черно-белой или цветной
224	0 387 16 ⁽¹⁾	Для кабелей Этикетка 37x9,5 мм Применять с держателем этикетки Кат. № 0 387 16
70	0 387 15 ⁽¹⁾	Держатель этикетки 50x10 мм Фиксация хомутами Colring 2,4 мм или 3,5 мм
96	0 387 17	Этикетка 70 x 15 мм Применять с держателем этикетки Кат. № 387 17
500	0 387 08 ⁽¹⁾	Держатель этикетки 88x15 мм Крепление хомутами Colring 2,4 мм или 3,5 мм
260	0 387 09 ⁽¹⁾	Для устройств управления и сигнализации 8x27 мм Применять с держателем этикеток Кат. № 0 385 16 и крышкой 0 385 14 (стр. 396) 15x27 мм Применять с держателем этикеток Кат. № 0 385 17 и крышкой 0 385 15 (стр. 396)
30	0 387 18 ⁽¹⁾	Для кнопок Osmoz™ с грибовидными толкателями Ø 22 мм Жесткие самоклеющиеся этикетки
150	0 387 19 ⁽¹⁾	Ø 60 мм
380	0 387 21 ⁽¹⁾	Ø 80 мм
150	0 387 22 ⁽¹⁾	Для модульного оборудования 1 мод.
100	0 387 23 ⁽¹⁾	Для модульного оборудования 2 мод.
50	0 387 24 ⁽¹⁾	Для модульного оборудования 3 мод.
50	0 387 26 ⁽¹⁾	Для модульного оборудования 4 мод.
980	0 387 27 ⁽¹⁾	Для модульного оборудования 6 мод.
220	0 387 28 ⁽¹⁾	6,5 x 17,5 мм 17 x 26 мм

Упак.	Кат. №	Заготовки этикеток для принтера (продолжение)
720	0 387 31	Для модульного и другого оборудования, (для Кат. № 0 388 00) Для модульного оборудования 1 мод.
288	0 387 32	Для модульного оборудования 2 мод.
192	0 387 33	Для модульного оборудования 3 мод.
144	0 387 34	Для модульного оборудования 4 мод.
70	0 387 20	Держатель этикеток для лицевых панелей модульных щитков
360	0 387 35	Для лицевых панелей информационных розеток Программы Mosaic 1 мод., 19 x 16 мм
180	0 387 36	Для лицевых панелей информационных розеток Программы Mosaic 2 мод., 40,5 x 16 мм
132	0 387 37	Для телефонных и Ethernet вставок на 4 модуля RJ для патч панелей
210	0 387 38	Для телефонных вставок на 4 модуля RJ для патч панелей
480	0 387 10 ⁽¹⁾	Для проводов Для использования с соответствующими держателями маркеров Метосаб (стр. 402)
640	0 387 11 ⁽¹⁾	Маркер для держателя Метосаб 4 x 12 мм
240	0 387 12 ⁽¹⁾	Маркер для держателя Метосаб 4 x 18 мм Маркер для держателя Метосаб 4 x 30 мм
1920	0 387 13	Для Viking 3 и других клеммных блоков Пластиковая этикетка для клеммных блоков Используются с маркировочными листами Кат. № 0 385 64/65/66/67 или 0 395 00/01/02
700	0 387 43 ⁽²⁾	Для клеммных блоков с шагом 5 мм
525	0 387 44 ⁽²⁾	Для клеммных блоков с шагом 6 мм
40	0 387 25 ⁽¹⁾	Для других функций сигнализации Самоклеющаяся паспортная табличка 69 x 29 мм Используется с крышкой Кат. 0 387 29
10	0 387 29 ⁽¹⁾	Защитная крышка 70 x 30 мм для паспортной таблички Кат. № 0 387 25
20	0 387 30 ⁽¹⁾	Самоклеющаяся паспортная табличка 99 x 59 мм Используется с крышкой Кат. 0 387 39
10	0 387 39 ⁽¹⁾	Защитная крышка 100 x 60 мм для паспортной таблички Кат. № 0 387 30
40	0 387 04 ⁽¹⁾	Самоклеющаяся табличка 50 x 50 с предохраняющими треугольными знаками
10	0 387 05 ⁽¹⁾	Многофункциональная самоклеющаяся табличка 105 x 99

⁽¹⁾ Маркеры на жёсткой пластиковой основе

⁽²⁾ Фиксируются на клеммниках (кроме трехъярусных) без дополнительных элементов

Портативный принтер для этикеток Logicab™ 2



0 389 00



Сменный картридж для принтера



Пример маркировки

Упак.	Кат. №	Принтер портативный
1	0 389 00	<p>Для печати этикеток для щитов электрических, кабелей, электроаппаратуры Предназначен для эксплуатации как в цеху, так и непосредственно на объекте, благодаря возможности непосредственного набора текста на клавиатуре принтера и наличию подключения к персональному компьютеру Память хранения информации и заказные конфигурации.</p> <p>Поставляется в чемоданчике, в комплекте с:</p> <ul style="list-style-type: none"> - подставкой для работы в стационарном режиме и зарядки аккумуляторов - кабелем USB - CD с программой Logicab 2 - блоком питания 230 В~ 9,5 В - 2 кассетами с лентой <p>Работает от аккумулятора, который поставляется вместе с принтером Клавиатура на французском языке</p>
1	0 389 02	<p>Запасные кассеты с лентой</p> <p>Лента из ламинированного полиэстера, длина 8 м. Прочная самоклеющаяся лента для ровных негладких поверхностей Предназначена для применения в промышленности и гражданском строительстве вне и внутри помещений.</p>
1	0 389 03	
1	0 389 04	
1	0 389 05	<p>Гибкая самоклеющаяся лента для изогнутых гладких поверхностей Предназначена для применения в промышленности и гражданском строительстве</p>
1	0 389 06	<p>Для маркировки кабелей и патч-кордов LCS</p>
1	0 389 07	<p>Ширина 18 мм, белая</p>
1	0 389 08	<p>Ширина 18 мм, желтая</p>
1	0 389 09	<p>Самоклеющаяся информационная лента для ровных гладких поверхностей Предназначена для применения в промышленности и гражданском строительстве внутри помещений.</p>
1	0 389 07	<p>Ширина 18 мм, желтая</p>
1	0 389 08	<p>Ширина 12 мм, красная</p>
1	0 389 09	<p>Ширина 18 мм, красная</p>

Листы с этикетками

для клемм Viking 3

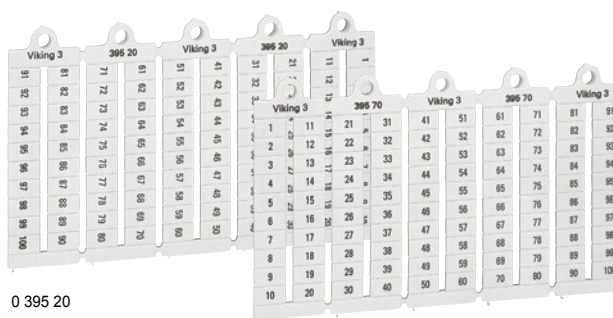

0 395 20

0 395 70



0 395 98

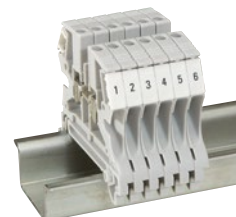

395 05 для клеммных блоков Viking 3

Упак.	Кат. №	Маркировочные листы без надписей
1000	0 395 00	<p>Лист на 100 надрезанных этикеток Нанесение надписей вручную или с помощью Logicab 2 (стр. 396) Для клемм с шагом 5 мм Для клемм с шагом 6 мм Для клемм с шагом 8 мм</p>
1000	0 395 01	
1000	0 395 02	
1000	0 395 05	<p>Цифры</p> <p>Крепятся на клемму спереди</p> <p>Шаг 5 мм</p> <p>1 - 10 (используются 10 раз) 11 - 20 (используются 10 раз) 21 - 30 (используются 10 раз) 31 - 40 (используются 10 раз) 1 - 50 (используются 2 раза) 1 - 100 101 - 200 201 - 300</p> <p>Шаг 6 мм</p> <p>1 - 10 (используются 10 раз) 11 - 20 (используются 10 раз) 21 - 30 (используются 10 раз) 31 - 40 (используются 10 раз) 1 - 50 (используются 2 раза) 1 - 100 101 - 200 201 - 300 301 - 400 401 - 500</p> <p>Шаг 8 мм</p> <p>1 - 10 (используются 10 раз) 11 - 20 (используются 10 раз) 21 - 30 (используются 10 раз) 31 - 40 (используются 10 раз) 1 - 50 (используются 2 раза) 1 - 100 101 - 200</p>
1000	0 395 06	
1000	0 395 07	<p>Горизонт. формат</p>
1000	0 395 08	
1000	0 395 09	<p>Вертик. формат</p>
1000	0 395 10	
1000	0 395 11	<p>0 395 55</p>
1000	0 395 12	
1000	0 395 15	<p>0 395 65</p>
1000	0 395 16	
1000	0 395 17	<p>0 395 56</p>
1000	0 395 18	
1000	0 395 19	<p>0 395 57</p>
1000	0 395 20	
1000	0 395 21	<p>0 395 58</p>
1000	0 395 22	
1000	0 395 23	<p>0 395 59</p>
1000	0 395 24	
1000	0 395 25	<p>0 395 60</p>
1000	0 395 26	
1000	0 395 27	<p>0 395 61</p>
1000	0 395 28	
1000	0 395 29	<p>0 395 62</p>
1000	0 395 30	
1000	0 395 31	<p>0 395 63</p>
1000	0 395 32	
10	0 395 98	<p>Чёрный фломастер</p> <p>Нанесение несмываемых надписей</p>

Портативный принтер для этикеток Logicab™ 2

Характеристики программного обеспечения Logicab™ 2

Системные требования: PC-совместимый компьютер с процессором Intel Pentium II (или аналогичным) и старше, операционной системой Windows 2000, XP или Vista, не менее 128 Мб оперативной памяти (рекомендуется 512 Мб)

- Ввод текста для этикеток и просмотр результатов
- Автоматическое создание, сортировка и организация этикеток
- Получение данных прямо из программы автоматизированного проектирования электрических схем без повторного ввода (ввод любого файла в режиме ASCII или файлов из программы IGE-XAO в режиме FNR)



Технические характеристики

- Раскладка клавиатуры QWERTY
- Термографическая печать
- Встроенный автоматический резак
- 1-5 строк печати (ширина 18 мм)
- Просмотр этикеток перед печатью
- Электрические символы
- Запоминание 10 маркировок
- Функции копирования, приращение значений
- Заранее сформатированные шаблоны этикеток: кабель, устройства сигнализации, таблички и т.д.
- Штрих-код (опция)
- Автоматическая остановка без потери данных при отсутствии действий в течение 5 мин.
- Может использоваться с ПО Logicab 2 (задание параметров страницы, редактирование, импорт данных и логотипов)



Маркировка с помощью Logicab™ 2

Маркировка лицевых панелей, кабелей, клеммных блоков, патч панелей



Маркировка кабелей с помощью гибкой самоклеющейся ленты (гладкая изогнутая поверхность)



Маркировка телефонной розетки с помощью самоклеющейся этикетки (гладкая плоская поверхность)



Маркировка панели VDI с помощью самоклеющейся этикетки (гладкая плоская поверхность)



Маркировка лицевой панели с помощью самоклеющейся этикетки (гладкая плоская поверхность)

Символы, доступные при вводе вручную



Таблица выбора запасных листов и лент

Кат. №	Плоская поверхность							
	Листы	Ленты			Листы	Ленты		
		Малый диаметр (< 3 мм) выступает > 5 мм	Средний диаметр (3-8 мм), наложение > 5 мм	Большой диаметр (> 8 мм) без наложения		Малый диаметр (< 3 мм) выступает > 5 мм	Средний диаметр (3-8 мм), наложение > 5 мм	Большой диаметр (> 8 мм) без наложения
0 389 02	+++	-	-	+++	+++	-	-	+++
0 389 03	+++	-	-	+++	+++	-	-	+++
0 389 04	+++	-	-	+++	+++	-	-	+++
0 389 05	+++	+++	+++	+++	++	+++	+++	++
0 389 06	+++	+++	+++	+++	++	+++	+++	++
0 389 07	+++	-	-	++	-	-	-	-
0 389 08	+++	-	-	++	-	-	-	-
0 389 09	+++	-	-	++	-	-	-	-

+++ : рекомендуется

++ : возможно

- : следует избегать

СAB 3

система маркировки кабеля и клеммных блоков Viking 3



Безупречная фиксация на кабеле

Упак.	Кат. №	
	0,15 – 0,5 ²	0,5 – 1,5 ²
1000	1200	381 00 382 10
1000	1200	381 01 382 11
1000	1200	381 02 382 12
1000	1200	381 03 382 13
1000	1200	381 04 382 14
1000	1200	381 05 382 15
1000	1200	381 06 382 16
1000	1200	381 07 382 17
1000	1200	381 08 382 18
1000	1200	381 09 382 19
300	381 10 0 383 00	A
300	381 11 0 383 01	B
300	381 12 0 383 02	C
300	381 13 0 383 03	D
300	381 14 0 383 04	E
300	381 15 0 383 05	F
300	381 16 0 383 06	G
300	381 17 0 383 07	H
300	381 18 0 383 08	I
300	381 19 0 383 09	J
300	381 20 0 383 10	K
300	381 21 0 383 11	L
300	381 22 0 383 12	M
300	381 23 0 383 13	N
300	381 24 0 383 14	O
300	381 25 0 383 15	P
300	381 26 0 383 16	Q
300	381 27 0 383 17	R
300	381 28 0 383 18	S
300	381 29 0 383 19	T
300	381 30 0 383 20	U
300	381 31 0 383 21	V
300	381 32 0 383 22	W
300	381 33 0 383 23	X
300	381 34 0 383 24	Y
300	381 35 0 383 25	Z
300	381 40 0 382 70	/
300	381 41 0 382 71	•
300	381 42 0 382 72	+
300	381 43 0 382 73	-
300	381 44 0 382 74	~
300	381 45 0 382 75	≡
300	381 46 0 382 76	⊕

Маркеры для кабеля сечением 0,15 – 0,5 мм² и 0,5 – 1,5 мм² и для клеммных блоков (до 4-х маркеров)

Цифры: международная кодировка

- 0 Черный
- 1 Коричневый
- 2 Красный
- 3 Оранжевый
- 4 Желтый
- 5 Зеленый
- 6 Голубой
- 7 Фиолетовый
- 8 Серый
- 9 Белый

Буквы: черные на желтом фоне

- A
- B
- C
- D
- E
- F
- G
- H
- I
- J
- K
- L
- M
- N
- O
- P
- Q
- R
- S
- T
- U
- V
- W
- X
- Y
- Z

Условные обозначения: черные на желтом фоне

- /
-
- +
-
- ~
- ≡
- ⊕

Маркировочные элементы для клемм и кабелей сечением от 1,5 до 2,5 мм²

Цифры: черные на белом фоне (желтый или черный фон - по заказу)

- 01 - 20
- 21 - 40
- 41 - 60
- 61 - 80
- 81 - 100
- Без надписей

240	0 381 60
240	0 381 61
240	0 381 62
240	0 381 63
240	0 381 64
240	0 381 65

СAB 3

система маркировки кабеля

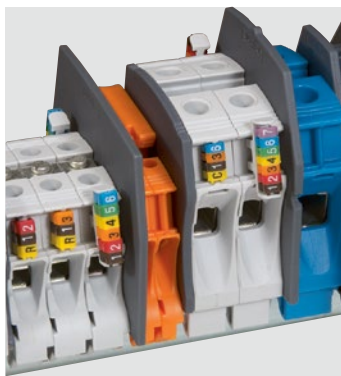

Клеммный блок с маркировочными элементами CAB 3 в держателях

Упак.	Кат. №	
	1,5 – 2,5 ²	4 – 6 ²
1200	800	0 382 20 0 382 30
1200	800	0 382 21 0 382 31
1200	800	0 382 22 0 382 32
1200	800	0 382 23 0 382 33
1200	800	0 382 24 0 382 34
1200	800	0 382 25 0 382 35
1200	800	0 382 26 0 382 36
1200	800	0 382 27 0 382 37
1200	800	0 382 28 0 382 38
1200	800	0 382 29 0 382 39
300	0 383 30 0 383 60	A
300	0 383 31 0 383 61	B
300	0 383 32 0 383 62	C
300	0 383 33 0 383 63	D
300	0 383 34 0 383 64	E
300	0 383 35 0 383 65	F
300	0 383 36 0 383 66	G
300	0 383 37 0 383 67	H
300	0 383 38 0 383 68	I
300	0 383 39 0 383 69	J
300	0 383 40 0 383 70	K
300	0 383 41 0 383 71	L
300	0 383 42 0 383 72	M
300	0 383 43 0 383 73	N
300	0 383 44 0 383 74	O
300	0 383 45 0 383 75	P
300	0 383 46 0 383 76	Q
300	0 383 47 0 383 77	R
300	0 383 48 0 383 78	S
300	0 383 49 0 383 79	T
300	0 383 50 0 383 80	U
300	0 383 51 0 383 81	V
300	0 383 52 0 383 82	W
300	0 383 53 0 383 83	X
300	0 383 54 0 383 84	Y
300	0 383 55 0 383 85	Z
300	0 382 80 0 382 90	/
300	0 382 81 0 382 91	•
300	0 382 82 0 382 92	+
300	0 382 83 0 382 93	-
300	0 382 84 0 382 94	~
300	0 382 85 0 382 95	≡
300	0 382 86 0 382 96	⊕

Маркеры для кабеля сечением 1,5 – 2,5 мм² и 4 – 6 мм²

Цифры: международная кодировка цветов

- 0 Черный
- 1 Коричневый
- 2 Красный
- 3 Оранжевый
- 4 Желтый
- 5 Зеленый
- 6 Голубой
- 7 Фиолетовый
- 8 Серый
- 9 Белый

Буквы: черные на желтом фоне

- A
- B
- C
- D
- E
- F
- G
- H
- I
- J
- K
- L
- M
- N
- O
- P
- Q
- R
- S
- T
- U
- V
- W
- X
- Y
- Z

Условные обозначения: черные на желтом фоне

- /
-
- +
-
- ~
- ≡
- ⊕

Маркировочные элементы для клемм и кабелей сечением от 0,5 до 1,5 мм²

Цифры: черные на белом фоне (желтый или черный фон - по заказу)

- 01 - 20
- 21 - 40
- 41 - 60
- 61 - 80
- 81 - 100
- Без надписей

240	0 381 50
240	0 381 51
240	0 381 52
240	0 381 53
240	0 381 54
240	0 381 55

CAB 3

система маркировки кабеля и клеммных блоков Viking 3



Упак.	Кат. №	Аппликаторы
		Прозрачные: мгновенная идентификация маркеров Для быстрого выбора и нанесения маркера на проводник
		Для маркеров сеч. (мм ²) Цветная маркировка аппликаторов для идентификации сечения
10	0 383 94	0,15 - 0,5 CAB 3
10	0 383 95	0,5 - 1,5 CAB 3
10	0 383 96	1,5 - 2,5 CAB 3
10	0 383 97	4 - 6 CAB 3

Наборы маркеров CAB 3 (цифры)

		Для кабеля сечением:
1	0 382 01	0,15 - 0,5 мм ² : 2500 маркеров + 10 аппликаторов (250 цифр 0 - 9)
1	0 382 02	0,5 - 1,5 мм ² : 3000 маркеров + 10 аппликаторов (300 цифр 0 - 9)
1	0 382 03	1,5 - 2,5 мм ² : 3000 маркеров + 10 аппликаторов (300 цифр 0 - 9)
1	0 382 04	4 - 6 мм ² : 2000 маркеров + 10 аппликаторов (200 цифр 0 - 9)

Чемоданчик инструментальный переносной

		Для системы маркировки CAB 3, наконечников Starfix...
1	0 382 00	Поставляется без маркеров со съемным отделением для аппликаторов и маркеров Высота 85, глубина 280, ширина 450 мм Металлический, с замком

Касса для маркеров CAB 3

1	0 382 08	Состоит из полочек, расположенных друг над другом и предназначенных для: • Раскладки маркеров по блокам для нанесения на рабочем месте • Хранения вблизи рабочего места коробок с маркерами размером: выс. 450, глуб. 300, шир. 255 мм • Крепления к стене и соединения сразу нескольких касс
---	----------	--

100	0 383 92	Держатели Держатели маркировочных элементов Защелкиваются на клеммах Viking 3 Вместимость: 7 маркировочных элементов от 0,15 до 0,5 мм ² 6 маркировочных элементов от 0,5 до 1,5 мм ²
-----	----------	---

Аксессуары CAB 3

		Держатели маркировочных элементов Для кабелей сечением 10 - 70 мм ² Вместимость: 8 маркировочных элементов (цифры, буквы, знаки) для кабелей сечением 0,5 - 1,5 мм ² или 1,5 - 2,5 мм ² Черные, для кабеля сечением (мм ²):
100	0 384 90	10 - 16
50	0 384 91	25 - 35
50	0 384 92	50 - 70

Система маркировки CAB 3

для кабелей и клемм Viking 3

Размеры

Маркировочные элементы
Полиамид 6/6

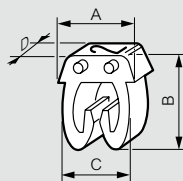

Размеры	Сечение кабеля (мм ²)			
	0.15 - 0.5	0.5 - 1.5	1.5 - 2.5	4 - 6
A (мм)	5	5	5.6	8
B (мм)	5.05	6.4	7.6	9.6
C (мм)	3.7	4.3	4.9	7.1
D (мм)	2.3	3	3	3
∅ мин./макс. (мм)	0.8/2.2	2.2/3	2.8/3.8	4.3/5.3

Кат. № 0 381 50 - 0 381 55 и 0 381 60 - 0 381 65:
Ширина шага маркировки D = 6 мм

Держатели маркировочных элементов

Кат. № 0 384 90

Кат. № 0 384 91

Кат. № 0 384 92

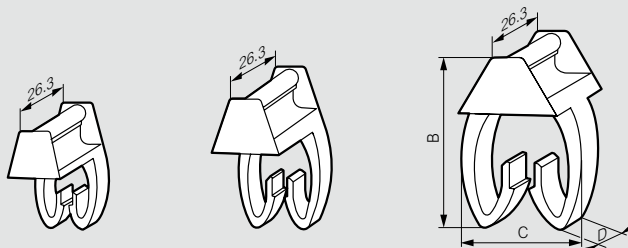

Размеры	Сечение маркируемого кабеля (мм ²)		
	10 - 16	25 - 35	50 - 70
A (мм)	18	24.3	27.2
B (мм)	8.9	12.2	17.2
C (мм)	7	7	10

Держатели маркировочных элементов

Кат. № 0 383 92

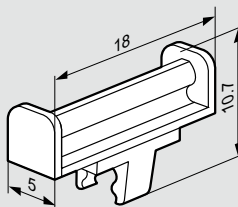

Кат. № 0 384 92, надетый на кабель



Описание чемоданчика для инструментов и принадлежностей Кат. № 0 382 00

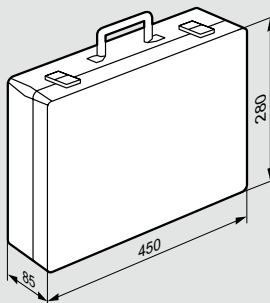

В нижнем лотке:
• 8 средних отделений (в каждую помещается одна коробка CAB 3)
• 1 большое отделение

В верхнем лотке:
• 12 маленьких отделений (<=> 6 коробок CAB 3)
• 1 среднее отделение для кассет
Вместимость: approx. 15 000 маркировочных элементов CAB 3



0 382 00

Мемосаб™

система маркировки для кабеля



0 379 97 + 0 379 96



0 379 99



0 379 89



0 379 91

Упак. Кат. № Держатели маркеров

Упак.	Кат. №	Для кабелей			
		Сечение (мм ²)		Диаметр (мм)	
		мин.	макс.	мин.	макс.
Длина маркировки: 12 мм (4 маркера)					
1 000	0 379 27	0,5	1,5	1,3	3,5
1 000	0 379 28	1,5	4	2,3	4,8
Длина маркировки: 15 мм (6 маркеров)					
1 000	0 379 30	0,25	1,5	1,3	3,5
1 000	0 379 31	0,75	4	2,3	4,8
500	0 379 32	4	16	4,2	7,6
Длина маркировки: 18 мм (7 маркеров и компьютерных маркеров)					
1 000	0 379 36	0,25	1,5	1,3	3,5
1 000	0 379 37	0,75	4	2,3	4,8
500	0 379 38	4	16	4,2	7,6
500	0 379 33	16	50	7,6	12,5
200	0 379 34	50	95	12,5	19
100	0 379 35	95	300	19	29,5
Длина маркировки: 30 мм (12 маркеров)					
500	0 379 40	0,25	1,5	1,3	3,5
500	0 379 41	0,75	4	2,3	4,8
200	0 379 42	4	16	4,2	7,6
200	0 379 43	16	50	7,6	12,5
Длина 500 мм (разрезается)					
10	0 379 44	0,75	4	2,3	4,8
Для одновременной одинаковой маркировки в двух держателях					
Держатель для маркеров 18 или 30 мм, предварительно надрезанных и свернутых в бухту					
Длина маркировки: 18 мм (7 маркеров и этикетка)					
1 000	0 379 20	0,25	1,5	1,3	3,5
1 000	0 379 21	0,75	4	2,3	4,8
500	0 379 22	4	16	4,2	7,6
Длина маркировки: 30 мм (12 маркеров)					
500	0 379 10	0,25	1,5	1,3	3,5
500	0 379 11	0,75	4	2,3	4,8
На клейком основании					
100	0 377 10	Длина маркировки: 17,5 мм (7 маркеров и этикетка)			
Для кабеля					
100	0 377 12	Длина маркировки: 20 мм (8 маркеров и этикетка) Крепление хомутами Colring			
200	0 387 42	Длина маркировки: 30 мм			

Упак. Кат. № Оборудование

1	0 379 91	Пенал для маркеров Для 48 блоков маркеров (поставляется пустая)
Захваты		
Для компоновки и укладки маркеров в держатель		
10	0 379 90	Для держателя маркеров 30 мм
10	0 379 92	Для держателя маркеров 15 мм
10	0 379 89	Двойной захват для держателей 30 и 18 мм одновременной двойной маркировки Кат. 0 379 20
Инструмент для извлечения маркеров		
10	0 379 93	Для держателя 15 мм
Переносной чемоданчик для маркеров и инструмента		
1	0 379 99	В комплект входят: • 1 пенал Кат. № 0 379 91 • 2 захвата Кат. № 0 379 90/92 • 1 инструмент для извлечения Кат. № 0 379 93 • 50 держателей маркеров Кат. № 0 379 36 • 50 держателей маркеров Кат. № 0 379 37 • 20 держателей маркеров Кат. № 0 379 38



Мемосаб™

система маркировки кабеля и клеммных блоков Viking 3



Маркеры шириной 2,3 мм

Упак. (1)	Кат. №	Маркеры шириной 2,3 мм
Международная кодировка цветов		
600	0 378 01	Фиолетовый 7
600	0 378 02	Оранжевый 3
600	0 378 03	Белый 9
600	0 378 04	Серый 8
600	0 378 05	Зеленый 5
600	0 378 06	Желтый 4
600	0 378 07	Коричневый 1
600	0 378 08	Голубой 6
600	0 378 09	Черный 0
600	0 378 10	Красный 2
Цифры		
Черная маркировка на белом фоне		
600	0 377 80	0
600	0 377 81	1
600	0 377 82	2
600	0 377 83	3
600	0 377 84	4
600	0 377 85	5
600	0 377 86	6
600	0 377 87	7
600	0 377 88	8
600	0 377 89	9
Заглавные буквы		
Черная маркировка на белом фоне		
240	0 378 26	A
240	0 378 27	B
240	0 378 28	C
240	0 378 29	D
240	0 378 30	E
240	0 378 31	F
240	0 378 32	G
240	0 378 33	H
240	0 378 34	I
240	0 378 35	J
240	0 378 36	K
240	0 378 37	L
240	0 378 38	M
240	0 378 39	N
240	0 378 40	O
240	0 378 41	P
240	0 378 42	Q
240	0 378 43	R
240	0 378 44	S
240	0 378 45	T
240	0 378 46	U
240	0 378 47	V
240	0 378 48	W
240	0 378 49	X
240	0 378 50	Y
240	0 378 51	Z
Условные обозначения		
Черная маркировка на белом фоне		
240	0 379 54	/
240	0 379 55	•
240	0 379 56	+
240	0 379 57	~
240	0 379 58	≡
240	0 379 59	⊥
240	0 379 60	⊕

(1) В упаковке из 600 маркеров находится 25 блоков по 24 маркера
 В упаковке из 240 маркеров находится 10 блоков по 24 маркера
 (2) В упаковке из 800 маркеров находится 40 блоков по 20 маркера
 В упаковке из 600 маркеров находится 30 блоков по 20 маркера
 (3) Для установки держателей маркеров на кабель необходимы стяжки шириной не более 3,5 мм

Dupliх™

система маркировки кабеля



Держатели маркеров(3)

Упак. (2)	Кат. №	
	7 символов	14 символов
100	0 384 50	0 384 60
100	0 384 52	0 384 62
100	0 384 54	0 384 64
100	0 384 55	0 384 65
100	0 384 56	0 384 66

- черный
- красный
- желтый
- зеленый
- синий

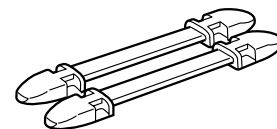

800	0 384 00
800	0 384 01
800	0 384 02
800	0 384 03
800	0 384 04
800	0 384 05
800	0 384 06
800	0 384 07
800	0 384 08
800	0 384 09
600	0 384 10
600	0 384 11
600	0 384 12
600	0 384 13
600	0 384 14
600	0 384 15
600	0 384 16
600	0 384 17
600	0 384 18
600	0 384 19
600	0 384 20
600	0 384 21
600	0 384 22
600	0 384 23
600	0 384 24
600	0 384 25
600	0 384 26
600	0 384 27
600	0 384 28
600	0 384 29
600	0 384 30
600	0 384 31
600	0 384 32
600	0 384 33
600	0 384 34
600	0 384 35
600	0 384 40
600	0 384 41
600	0 384 42
600	0 384 43
600	0 384 44
600	0 384 45
600	0 384 46
600	0 384 99
1	0 384 96

Маркеры

Цифры: международная кодировка

- 0 Черный
- 1 Коричневый
- 2 Красный
- 3 Оранжевый
- 4 Желтый
- 5 Зеленый
- 6 Синий
- 7 Фиолетовый
- 8 Серый
- 9 Белый

Буквы: черные на желтом фоне

- A
- B
- C
- D
- E
- F
- G
- H
- I
- J
- K
- L
- M
- N
- O
- P
- Q
- R
- S
- T
- U
- V
- W
- X
- Y
- Z

Условные обозначения: черные на желтом фоне

- /
-
- +
- ~
- ≡
- ⊥
- ⊕

Цвет белый
 Набор 100 цифр от 0 до 9

Аксессуары

Защитная крышка от УФ излучения
 Устанавливается защёлкиванием на держателях маркеров 7 символов
 Не подходит для держателей маркеров 14 символов

Держатель бумажной этикетки
 Устанавливаются защёлкиванием на держателях маркеров 7 символов
 Для держателей маркеров 14 символов возможно применение двух Кат. № 0 384 98 на одном держателе. Подходят любые бумажные или ламинированные этикетки 9 мм (стр. 398)

Возможна установка на фиксаторы клеммников Кат. 0 375 13 (стр. 388)
Чемоданчик инструментальный
 Для систем маркировки Dupliх, САВ 3, наконечников Starfix
 Поставляется пустым со съемной полочкой для маркеров и держателей

100	0 384 97
100	0 384 98
1	0 382 00



0 319 16



0 319 96

Упак. Кат. № Стойкие к ультрафиолетовым лучам (УФ) монтажные хомуты

Соответствуют EN 50146
Не содержат галогенов.

Упак.	Кат. №	Ширина (мм)	Длина (мм)	Макс. Ø охвата (мм)	Мин. Ø охвата (мм)	Вес (гр)
100/1 000	0 319 10	9	123	22	4	2.2
100/1 000	0 319 13	9	185	42	10	3.2
100/1 000	0 319 16	9	262	62	26	4.7
100/1 000	0 319 19	9	357	92	26	6.9
100/500	0 319 20	9	498	140	74	12.7
100	0 319 21	9	750	220	74	16.9
100	0 319 22	6	119	25	4	1.6
100/1 000	0 319 25	6	180	45	10	2

Монтажный комплект

Состав :
Хомуты Кат. № 0 319 13 + дюбели Кат. № 0 319 58

Упак.	Кат. №	Описание
1/10	0 319 96	Для затяжки и обрезки хомутов Colson™ и Col 6

Монтажные хомуты

Для промышленных предприятий

Монтаж инструментом Spit Pulsa

Для труб Ø 16 - 25

Для труб Ø 25 - 40

Для жилых зданий

Для труб IRL 16 - 32 или кабелей диам. 15 - 30 мм²



Высокое качество хомутов Colson™

Типы испытаний

- Входной контроль исходных материалов.
- Выходной контроль на поточной линии и в лаборатории (см. результаты испытаний на прочность).
- Проверка упаковки на поточной линии.

Стойкость к химическим реактивам



- Являются стойкими к нефти, маслам, нефтепродуктам, солевому туману
- Низкая стойкость к хлоросодержащим растворителям

Влагостойкость

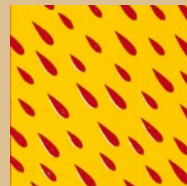

Поглощение влаги: Н 1 %

Низкие температуры



- Работа: – 40 °С
- Монтаж: – 30 °С

Солнечный свет



Максимальные температуры эксплуатации:

- 85 °С в пиковом режиме
- 120 °С выдерживают (1 000 часов при 100 °С)
- защищены от УФ

Характеристики хомутов Colson™

Кислородный индекс: ASTM D 2863-76, 22.5 %
Разъедаемость газами: UTE C 20-453 oct. 76, < 5 %
Самозатухающий материал: UL 94 HB

Маркировка хомутов Colson™

Каждый хомут Colson маркируется производителем (метод производства, время производства). Legrand подчеркивает, что хомуты выпускаются под строгим контролем качества и заказчик всегда может быть уверен в высоком качестве хомутов Colson™

Прочность на разрыв (по EN 50146)

Условия испытаний

- Температура 23 °С
- Относительная влажность воздуха 50 %
- Скорость нарастания усилия 25.4 мм/мин

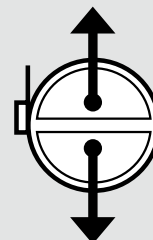

Предел прочности на разрыв

Кат. №	Макс. усилие фиксатора (daN)	Прочность на разрыв	
		Диам. при испытании (мм) по условиям EN 50146	Мин. предел прочности (daN)
0 319 10	4	20	36
0 319 13	4	20	36
0 319 16	5	26	53
0 319 19	5	26	53
0 319 20	5.5	74	53
0 319 21	5.5	74	53
0 319 22	4	20	22
0 319 25	4	20	22

Colring™ кабельные хомуты

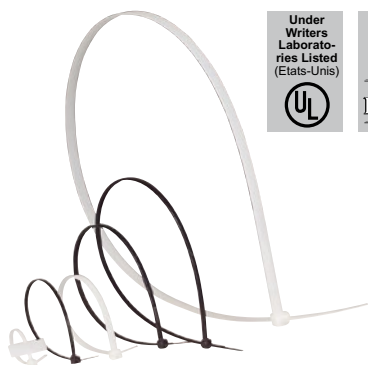

0 320 42 блистерная упаковка

0 320 61/14/31/19/20/49

Для фиксации группы электрических кабелей
Неразблокируемые хомуты с внутренними зубцами
Соответствуют EN 62275 type 1

Монтажные хомуты Colson

стр. 614

Упак. Кат. № **Бесцветные кабельные хомуты**

Упак.	Кат. №	Блистерная упаковка, 100 шт.			
		Ширина, мм	Длина, мм	Ø охвата петли, мм	Мин.
1000/10000	0 320 30	2.4	95	18	1.6
1000/10000	0 320 31	2.4	140	33	1.6
1000/6000	0 320 32	2.4	180	46	1.6
1000/4000	0 320 37	3.5	140	33	1.6
1000/4000	0 320 38	3.5	180	46	1.6
100/2000	0 320 39	3.5	280	77	1.6
100/2000	0 320 40	3.5	360	102	1.6
1000/4000	0 320 42	4.6	180	46	1.6
100/2000	0 320 43	4.6	280	77	1.6
100/2000	0 320 44	4.6	360	102	1.6
100/1000	0 320 47 ³	7.6	180	42	4.8
100	0 320 49 ³	7.6	360	98	4.8
100	0 320 50 ³	7.6	720	218	4.8
100/1000	0 320 45 ²	7.6	550	166	4.8
100/1000	0 320 46 ²	9	760	218	14
100/500	0 320 48 ²	9	810	246	14
50/500	0 320 51 ²	12.6	1030	317	20

Упаковка: пакет, 100 шт.

Кроме Кат. № 0 318 38 - 50 шт.

8000	0 318 20	2.4	95	18	1.6
4000	0 318 21	2.4	140	33	1.6
4000	0 318 22	2.4	180	46	1.6
4000	0 318 23	3.5	140	33	1.6
4000	0 318 24	3.5	180	46	1.6
4000	0 318 25	3.5	280	77	1.6
3000	0 318 26	3.5	360	102	1.6
4000	0 318 27	4.6	180	46	1.6
3000	0 318 28	4.6	280	77	1.6
2500	0 318 29	4.6	360	102	1.6
100	0 318 33	4.6	430	125	1.6
100	0 318 30	7.6	180	42	4.8
100	0 318 34	7.6	290	78	4.8
100	0 318 31	7.6	360	98	4.8
100	0 318 35	7.6	550	166	4.8
100	0 318 32 ¹	7.6	720	218	4.8
100	0 318 36	9	710	218	14
100	0 318 37	9	810	246	14
500	0 318 38	12.6	1030	317	20

Упаковка: пакет, 100 шт.

С внешними зубцами
Ограниченная маркировка кабелей

1000	0 320 52 ¹	2.4	105	22	1.6
1000	0 320 54 ¹	3.5	140	33	1.6
1000	0 320 55	4.6	180	46	1.6
100	0 320 57	4.6	360	102	1.6
100	0 320 58	7.6	360	98	4.8

Упак. Кат. № **Монтажные хомуты для маркировки кабеля**

Упак.	Кат. №	Упаковка: пакет, 100 шт.			
		Ширина, мм	Длина, мм	Ø охвата петли, мм	Мин.
100/3000	0 320 61 ¹	2.4	95	18	1.6
100/2500	0 320 63 ¹	4.6	180	46	9.5

Чёрные кабельные хомуты

Устойчивы к высоким температурам
Стойкие к ультрафиолетовым лучам (УФ)

Блистерная упаковка, 100 шт.
Кроме Кат. №№ 0 320 25 - 0 320 29:
В пакете: Кат. № 0 320 28 - 50 шт.

Упак.	Кат. №	Упаковка: пакет, 100 шт.			
		Ширина, мм	Длина, мм	Ø охвата петли, мм	Мин.
1000	0 320 12	2.4	95	18	1.6
1000	0 320 13	2.4	140	33	1.6
1000	0 320 14	2.4	180	46	1.6
1000	0 320 15	3.5	140	33	1.6
1000	0 320 18	3.5	180	46	1.6
100/2000	0 320 19	3.5	280	77	1.6
100/2000	0 320 20	3.5	360	102	1.6
1000	0 320 22	4.6	180	46	1.6
100/2000	0 320 23	4.6	280	77	1.6
100/2000	0 320 24	4.6	360	102	1.6
100/2000	0 320 29 ³	7.6	360	98	4.8
100	0 320 25 ²	7.6	550	166	4.8
100	0 320 26 ²	9	760	218	14
100	0 320 27 ²	9	810	246	14
500	0 320 28 ²	12.6	1030	317	20

Упаковка: пакет, 100 шт.

Кроме Кат. № 0 318 18 - 50 шт.

8000	0 318 00	2.4	95	18	1.6
4000	0 318 01	2.4	140	33	1.6
4000	0 318 02	2.4	180	46	1.6
4000	0 318 03	3.5	140	33	1.6
4000	0 318 04	3.5	180	46	1.6
4000	0 318 05	3.5	280	77	1.6
3000	0 318 06	3.5	360	102	1.6
4000	0 318 07	4.6	180	46	1.6
3000	0 318 08	4.6	280	77	1.6
2500	0 318 09	4.6	360	102	1.6
100	0 318 13	4.6	430	125	1.6
100	0 318 10	7.6	180	42	4.8
100	0 318 14	7.6	290	78	4.8
100	0 318 11	7.6	360	98	4.8
100	0 318 15	7.6	550	166	4.8
100	0 318 12 ¹	7.6	720	218	4.8
100	0 318 16	9	710	218	14
100	0 318 17	9	810	246	14
500	0 318 18	12.6	1030	317	20

1: Хомуты уложены одинаково

2: Упаковка: пакет по 100 шт.

3: Хомуты уложены одинаково, упаковка: пакет по 100 шт.



0 320 88



0 395 98

Упак. Кат. № Аксессуары

Самоклеющиеся площадки
Для хомутов шириной до 4.6 мм макс.
Безцветные
0 320 65
0 320 67 Черные

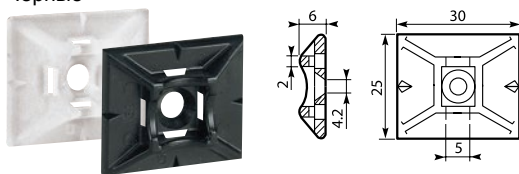

Базы для монтажа на винтах
Для хомутов шириной 4.6 мм макс.
Для винтов Ø 4 мм
0 320 70



Для любых хомутов
Винты Ø 5 мм
0 320 72

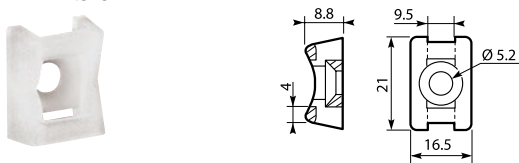

Монтажное основание
Для хомутов шириной 4.6 мм макс.
Для металлических пластин толщиной 0.5 - 3 мм.
Диаметр отверстия 6 - 6.35 мм
0 320 76



Пластина для маркировки 40 x 22 мм
Для хомутов шириной 4.6 мм макс.
Для маркировки используйте фломастер
Кат. № 0 395 98
0 320 85

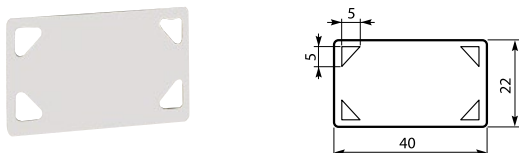

Инструмент Colring™ P46
Для затяжки хомутов Colring™ макс. ширина 4.6 мм
Автоматическое обрезания хомутов после затяжки
0 320 88 Р 46 для кабелей толщиной 4.6 мм макс.
0 395 98 Фломастер
Цвет черный

Colring™ без защиты от УФ

Материал: полиамид 6/6

Температура:

- рабочая:
 - постоянная: 20 000 ч: 85 °C
 - долговременная: 1 000 ч: 100 °C
 - макс. допустимая: 130 °C
- Низкие температуры:
 - рабочая: - 40 °C
 - монтаж: - 10 °C

Стойкость у УФ: без защиты

Материал: ASTM D 4066 82

Класс 1

Кислородный индекс: 28.5 %

(ASTM D-2863)

Colring™ высокотемпературные и с защитой от УФ

Материал: черный полиамид 6/6

Температура:

- рабочая:
 - постоянная: 20 000 ч: 105 °C
 - долговременная: 1 000 ч: 120 °C
 - макс. допустимая: 150 °C
- низкие температуры:
 - рабочая: - 40 °C
 - монтаж: 0 °C

Стойкость к УФ: защищены

Материал: ASTM D-4066-82,

Класс 2

Кислородный индекс: 26 %

(ASTM D-2863)

Общие характеристики

Удержание влаги : 1.2 %

Дымостойкость < 5 % (UTE C 20-453 Oct. 76)

Одобрено UL 1565 No E73369 и MIL-S-3 367

Материал не содержит галогенов

Огнестойкость: UL 94 V2

Стойкость к агрессивным веществам:

- высокая стойкость к соединениям на основе: нефти, масел, нефтепродуктов, хлоркаучука
- ограниченная стойкость к сульфонатам
- отсутствует стойкость к фенолам

Монтажные хомуты Полиамид 6/6		Макс. усилие замка (daN)	Предел прочности на разрыв Согласно UL 1565	
Черные Высокотемперат. гарантируемая Защита от УФ	Безцветные Без защиты от УФ		Испыт. Ø (мм)	Мин. прочн. (daN)
0 320 12	0 320 30	0,5	18	8,0
	0 320 31 ⁽¹⁾	0,5	20	8,0
	0 320 32 ⁽¹⁾	0,5	20	8,0
0 320 15	0 320 37	0,5	20	13,0
	0 320 38 ⁽¹⁾	0,5	20	13,0
	0 320 39 ⁽¹⁾	0,5	20	13,0
0 320 22	0 320 40 ⁽¹⁾	0,5	20	13,0
	0 320 42	0,5	20	22,0
	0 320 43	0,5	20	22,0
0 320 24	0 320 44	0,5	20	22,0
	0 320 47 ⁽¹⁾	1	20	53,0
0 320 29	0 320 49	1	20	53,0
	0 320 50 ⁽¹⁾	1	20	53,0
	0 320 61	0,5	20	8,0
	0 320 63	0,5	20	22,0
	0 320 52	0,45	20	8,0
	0 320 54	0,6	20	13,0
	0 320 55	0,9	20	22,0
	0 320 57	0,9	20	22,0
	0 320 58	1,5	20	53,0

Габариты

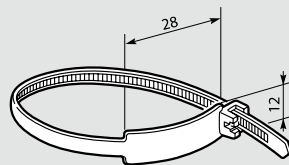

0 320 63

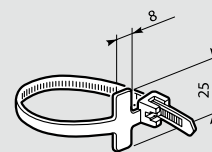

0 320 61

Кабель-каналы Lina 25™

исключительные технологии

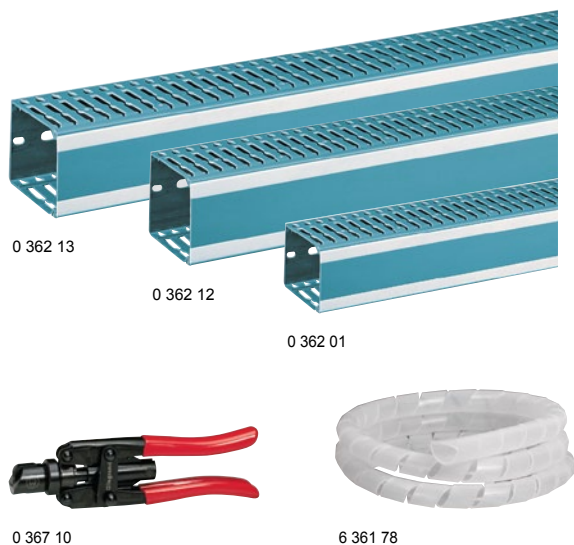

Упак. ⁽¹⁾	Кат. №	Кабель-каналы Lina 25™
		Изготовлены из ПВХ 2525 синего цвета Имеют перфорацию на боковых стенках с шагом 12,5 мм Длина 2 м Ширина x глубина (А и В) (мм)
60	0 362 00	25 x 25
56	0 362 05	40 x 25
56	0 362 01	25 x 40
56	0 362 06	40 x 40
40	0 362 11	60 x 40
56	0 362 02	25 x 60
48	0 362 07	40 x 60
40	0 362 12	60 x 60
32	0 362 16	80 x 60
40	0 362 08	40 x 80
32	0 362 13	60 x 80
24	0 362 17	80 x 80
16	0 362 25	120 x 80

Упак. ⁽¹⁾	Кат. №	Аксессуары для Lina 25 и Transcab
		Материал: ABS Позволяют осуществлять маркировку канала
50	0 367 02	Держатель этикеток с шагом 6/6,5 Защелкивается на зубьях кабель-канала Предназначен для самоклеющихся этикеток
36 ⁽¹⁾	0 370 10	Лента – удлинитель Длина 2 м Позволяет объединить 2 держателя этикеток для маркировки на большую длину
1	0 367 10	Инструмент режущий 6/6.5 для Lina 25 и Transcab

Упак. ⁽¹⁾	Кат. №	Рукав монтажный
25	6 361 77	Ø 6 мм
25	6 361 78	Ø 12 мм
25	6 361 83	Ø 22 мм
25	6 361 79	огнестойкий Ø 12 мм

Аксессуары Linafix

исключительные технологии

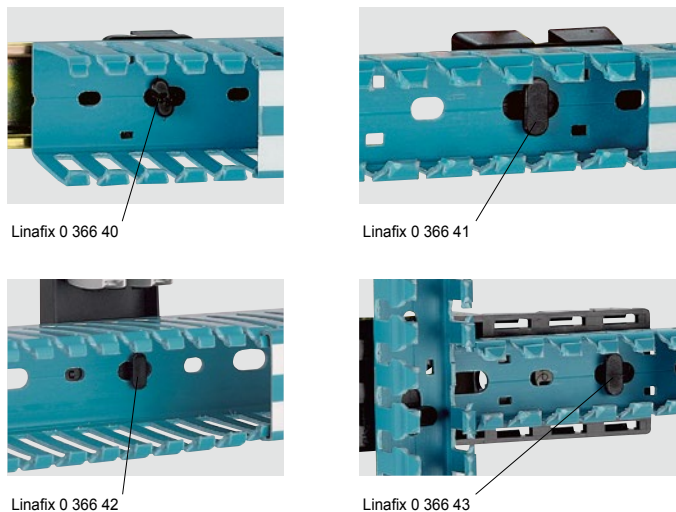

Упак. Кат. № Linafix: аксессуары для крепления кабель-каналов Lina 25™

20	0 367 00	Материал: полиамид 6/6 Позволяет закрепить кабель-каналы на любых основаниях сдвигом На рейке-шасси Обеспечивает вертикальное крепление	
100	0 366 40	На траверсах глубиной 15 мм Крепление поворотом на 1/4 оборота	
20	0 366 41	На перфорированных пластинах Lina 25 Крепление сдвигом	
20	0 366 42	На дверях под Osmoz™ Крепление сдвигом Адаптированы для установки устройств управления и сигнализации Osmoz (Ø 22)	
10	0 366 43	На профильных направляющих Lina 25 Фиксация позволяет выравнять пластину с перфорацией на дне кабель-канала Позволяет зафиксировать кабель-канал вертикально и горизонтально (возможно усиление рейкой глубиной 15 мм)	
100	0 366 46	На сплошных пластинах Пластиковые фиксаторы длиной 12 мм, для пластин до 30/10°, Ø сверления от 5,5 до 6 мм	
50	0 367 01	Удержание кабеля Хомут для удержания кабеля в перфорированном кабель-канале во время монтажа	

⁽¹⁾ Количество метров в упаковке

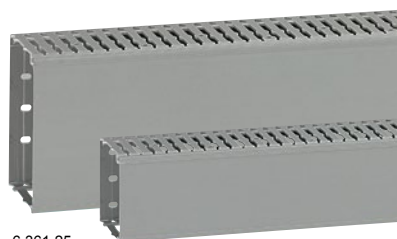

6 361 25
6 361 17

Перфорированные боковые стенки (с шагом 12,5 мм, расстояние между пальцами 6 мм)
Допускается проход кабелей до 6 мм без удаления пальцев
Два ребра жесткости на стенке кабель-каналов, насечки на зубьях и основании
Длина кабель-каналов 2 м
Соответствуют EN 500 82 в части 2 и 3
Цвет 7030 серый
Сертификат пожарной безопасности

Пластиковые кабель-каналы (крышка + основание)

Упак.	Кат. №	Ширина x глубина (А и В) (мм)	Емкость (мм ²)
	Серый RAL 7030		
32	6 360 95	15 x 25	264
60	6 361 00	25 x 25	391
56	6 361 05	40 x 25	692
40	6 360 96	15 x 40	455
56	6 361 01	25 x 40	720
48	6 361 06	40 x 40	1 245
32	6 361 11	60 x 40	1 932
24	6 361 15	80 x 40	2 647
24	6 361 19	100 x 40	3 363
56	6 361 02	25 x 60	1 159
48	6 361 07	40 x 60	2 007
32	6 361 12	60 x 60	3 115
24	6 361 16	80 x 60	4 200
24	6 361 20	100 x 60	5 307
16	6 361 24	120 x 60	6 403
40	6 361 03	25 x 80	1 600
40	6 361 08	40 x 80	2 717
32	6 361 13	60 x 80	4 216
24	6 361 17	80 x 80	5 715
16	6 361 21	100 x 80	7 215
16	6 361 25	120 x 80	8 729
24	6 361 09	40 x 100	3 354
24	6 361 14	60 x 100	5 216
20	6 361 18	80 x 100	7 078
16	6 361 22	100 x 100	8 960
12	6 361 23	150 x 100	13 683

Гибкий кабелепровод

Полиэстер черного цвета
Поставляется в барабане, длина 50 м с указателем за 3 м до конца рулона

Предельные диаметры
от 10 до 30 мм
от 20 до 60 мм

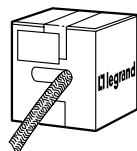

Фломастер черного цвета

Несмываемый, для маркировки



Размеры

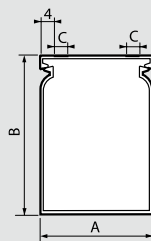

Кат. №	А (мм)	В (мм)	С (мм)	Д (мм)
0 362 00 / 0 636 100	25	25	6	10.1
0 362 01 / 0 636 101	25	40	5	12.6
0 362 02 / 0 636 102	25	60	6	16.1
0 362 05 / 0 636 105	40	25	10	10.1
0 362 06 / 0 636 106	40	40	10	12.6
0 362 07 / 0 636 107	40	60	10	16.1
0 362 08 / 0 636 108	40	80	10	18.6
0 362 11 / 0 636 111	60	60	10	16.1
0 362 12 / 0 636 112	60	60	10	16.1
0 362 13 / 0 636 113	60	80	10	18.6
0 362 16 / 0 636 116	80	60	10	16.1
0 362 17 / 0 636 117	80	80	10	18.6
0 362 25 / 0 636 125	120	80	10	18.6

Ширина от 25 до 120 мм

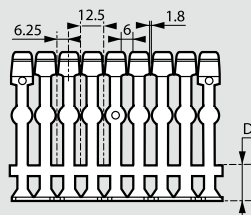

Ширина от 80 до 120 мм

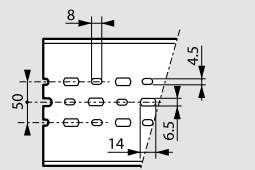

Ширина от 25 до 60 мм

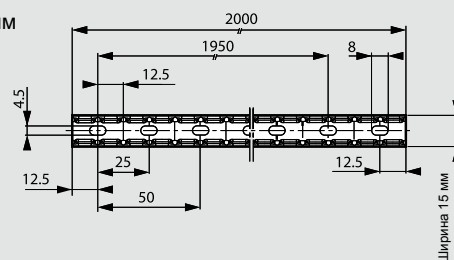

Расчет полезного сечения кабель-канала

Данная диаграмма приведена для кабеля Н 05 V – К и Н 07 V – К с коэффициентом использования объема 0,75

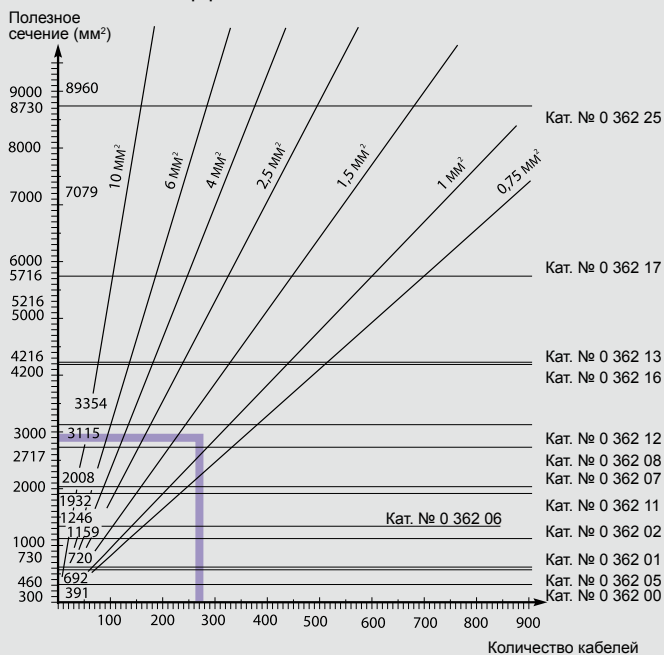

Пример:

Допустим, что 150 кабелей сечением 0,75 мм² составляют в общем 1 230 мм²

и 120 кабелей сечением 1,5 мм² составляют 1 700 мм², т.е. в сумме 2 930 мм²

В этом случае следует выбрать кабель-канал Кат. № 0 362 12 – 60 x 60 для сечения 3115 мм²

(1) Количество метров в упаковке

Надежная защита кабельных сетей от внешних воздействий

В условиях промышленных предприятий системы RTA – это превосходная защита проводов с изоляцией и кабелей от постоянных динамических нагрузок: движения, изгибания, растяжения, скручивания. Трубы RTA обладают высокой гибкостью и при постоянном динамическом воздействии сохраняют внутренние и внешние габариты.

МОДЕЛЬНЫЙ РЯД НОВИНКА

Гибкие трубы RTA из полиамида SFP

Защищают электрические кабели с изоляцией в условиях, где необходима повышенная гибкость.



SFP стандартные

SFP робототехнические

SFP TR

►►► Модельный ряд труб RTA из полиамида, стр. 412



►►► Муфты, разветвители и цоколи, стр. 413

Гибкие металлопластиковые и ПВХ трубы RTA

Защищают электрические кабели с изоляцией при эксплуатации в тяжелых условиях промышленных предприятий и условиях окружающей среды, где требуется высокая устойчивость к воздействию химических веществ.



GE - PVC

FP 2000

FA

PN

P2

►►► Модельный ряд ПВХ и металлопластиковых труб, стр. 418



►►► Муфты Universale и Metal 2000, стр. 419

Гибкие трубы RTA из полиамида SFP

с муфтами и разветвителями



	СТАНДАРТНЫЕ		РОБОТОТЕХНИЧЕСКИЕ		TR		
	Гофрированные трубы		Гофрированные трубы		Гофрированные трубы в стальной оплётке		Защитные кольца
Ø номинальный (мм)	Ø наружный (мм)	Кат. №	Ø наружный (мм)	Кат. №	Ø наружный ⁽¹⁾ (мм)	Кат. №	Кат. №
РЕЗЬБА ISO							
7	10	0 637 01	10	0 637 21	-	-	-
8	12	0 637 02	12	0 637 22	12 / 14,5	0 637 32	0 638 92
12	16	0 637 03	16	0 637 23	16 / 18,5	0 637 33	0 638 93
15	20	0 637 04	20	0 637 24	20 / 22,5	0 637 34	0 638 94
19	25	0 637 05	25	0 637 25	25 / 27,5	0 637 35	0 638 95
25	32	0 637 06	32	0 637 26	32 / 34,5	0 637 36	0 638 96
33	40	0 637 07	40	0 637 27	40 / 44,5	0 637 37	0 638 97
42	50	0 637 08	50	0 637 28	50 / 52,5	0 637 38	0 638 98
РЕЗЬБА PG							
7	10	0 637 01	10	0 637 21	-	-	-
8	12	0 637 02	12	0 637 22	12 / 14,5	0 637 32	0 638 92
12	16	0 637 03	16	0 637 23	16 / 18,5	0 637 33	0 638 93
15	20	0 637 04	20	0 637 24	20 / 22,5	0 637 34	0 638 94
19	25	0 637 05	25	0 637 25	25 / 27,5	0 637 35	0 638 95
25	32	0 637 06	32	0 637 26	32 / 34,5	0 637 36	0 638 96
33	40	0 637 07	40	0 637 27	40 / 44,5	0 637 37	0 638 97
42	50	0 637 08	50	0 637 28	50 / 52,5	0 637 38	0 638 98

⁽¹⁾ Внешний диаметр внутренней трубы из полиамида / внешний диаметр с оплёткой

⁽²⁾ Вводы / выводы

⁽³⁾ Только для труб СТАНДАРТНЫЕ РА 6.6 и РОБОТОТЕХНИЧЕСКИЕ РА 12

Кат №, выделенные красным: Новая продукция

Гибкие трубы RTA из полиамида SFP

с муфтами и разветвителями



		МУФТЫ			РАЗВЕТВИТЕЛИ		АКСЕССУАРЫ		ГАЙКИ
		Прямые муфты штуцерного типа «труба-коробка»	Угловые муфты 90° штуцерного типа «труба-коробка»	Вводные цоколи 90° штуцерного типа	Для труб Ø наружный ⁽²⁾ (мм)	«труба-2 трубы меньшего диаметра»	Уплотнители IP 68	Стыкуемые держатели ⁽³⁾	Полиамид
Резьба	Кат. №	Кат. №	Кат. №		Кат. №		Кат. №	Кат. №	Кат. №
РЕЗЬБА ISO									
ISO 12	0 637 50	0 637 80	-	-	-	-	0 638 61	0 638 71	0 979 40
ISO 16	0 637 51	0 637 81	-	12 / 10 - 10	0 638 10	-	0 638 62	0 638 72	0 979 41
ISO 16	0 637 52	0 637 82	-	16 / 12 - 12	0 638 12	-	0 638 63	0 638 73	0 979 41
ISO 20	0 637 53	0 637 83	-	16 / 12 - 12	0 638 12	-	0 638 63	0 638 73	0 979 43
ISO 20	0 637 54	0 637 84	-	20 / 12 - 12	0 638 14	-	0 638 64	0 638 74	0 979 43
ISO 25	0 637 55	0 637 85	-	20 / 16 - 16	0 638 16	-	0 638 64	0 638 74	0 979 45
ISO 25	0 637 56	0 637 86	-	25 / 20 - 20	0 638 18	-	0 638 65	0 638 75	0 979 45
ISO 32	0 637 57	0 637 87	-	-	-	-	0 638 66	0 638 76	0 979 46
ISO 40	0 637 58	-	0 638 08	-	-	-	0 638 67	0 638 77	0 979 47
ISO 50	0 637 59	-	0 638 09	-	-	-	0 638 68	0 638 78	0 979 48
РЕЗЬБА PG									
PG 7	0 637 60	0 637 90	-	-	-	-	0 638 61	0 638 71	0 979 50
PG 9	0 637 61	-	-	-	-	-	0 638 61	0 638 71	0 979 51
PG 7	0 637 63	0 637 91	-	12 / 10 - 10	0 638 10	-	0 638 62	0 638 72	0 979 50
PG 9	0 637 64	0 637 92	-	12 / 10 - 10	0 638 10	-	0 638 62	0 638 72	0 979 51
PG 11	0 637 65	-	-	12 / 10 - 10	0 638 10	-	0 638 62	0 638 72	0 979 52
PG 11	0 637 67	0 637 93	-	16 / 12 - 12	0 638 12	-	0 638 63	0 638 73	0 979 52
PG 13,5	0 637 68	0 637 94	-	16 / 12 - 12	0 638 12	-	0 638 63	0 638 73	0 979 53
PG 13,5	0 637 70	0 637 95	-	20 / 12 - 12	0 638 14	-	0 638 64	0 638 74	0 979 53
PG 16	0 637 71	0 637 96	-	20 / 16 - 16	0 638 16	-	0 638 64	0 638 74	0 979 54
PG 16	0 637 72	0 637 97	-	25 / 20 - 20	0 638 18	-	0 638 65	0 638 75	0 979 54
PG 21	0 637 73	0 637 98	-	25 / 20 - 20	0 638 18	-	0 638 65	0 638 75	0 979 55
PG 29	0 637 74	0 637 99	-	-	-	-	0 638 66	0 638 76	0 979 56
PG 36	0 637 75	-	0 638 08	-	-	-	0 638 67	0 638 77	0 979 57
PG 42	0 637 76	-	0 638 09	-	-	-	0 638 68	0 638 78	0 979 58
PG 48	0 637 77	-	0 638 09	-	-	-	0 638 68	0 638 78	0 979 59

Кат №, выделенные красным: Новая продукция

Гибкие трубы RTA из полиамида SFP

с муфтами и разветвителями

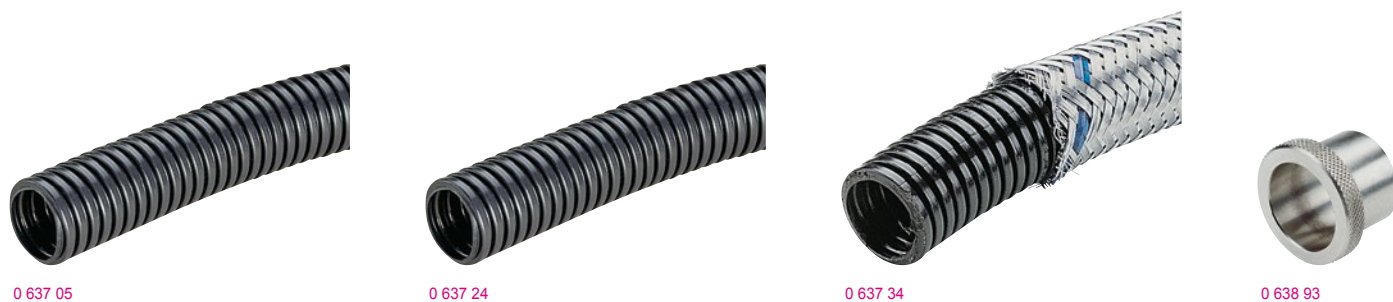

Технические характеристики стр. 414

Защищают электрические кабели с изоляцией в условиях, где необходима повышенная гибкость. Обладают высокой ударпрочностью, устойчивы к воздействию химических веществ, низких и высоких температур. Соответствуют стандарту EN 50086-1 IP 66 без уплотнителя, IP 68 с герметичным уплотнителем
Изготовлены из полиамида, не содержат галогены

Упак.	Кат. №	Стандартные	
		Гофрированные трубы из полиамида PA 6.6 Цвет черный. Имеют широкий спектр применения как стандартное решение в большинстве механизмов и электрических установок, где требуется дополнительная защита кабелей и проводов	
		Ø (мм) внутренний наружный	
50 ⁽¹⁾	0 637 01	7	10
50 ⁽¹⁾	0 637 02	8	12
50 ⁽¹⁾	0 637 03	12	16
50 ⁽¹⁾	0 637 04	15	20
50 ⁽¹⁾	0 637 05	19	25
25 ⁽¹⁾	0 637 06	25	32
25 ⁽¹⁾	0 637 07	33	40
25 ⁽¹⁾	0 637 08	42	50

Упак.	Кат. №	Роботехнические	
		Гофрированные трубы из высокоэластичного полиамида PA 12. Обладают повышенной гибкостью и стойкостью к динамическим воздействиям (постоянное движение, изгибание, растяжение, скручивание). Применяются в механизмах находящимся постоянно в движении, даже при низкой температуре	
		Ø (мм) внутренний наружный	
50 ⁽¹⁾	0 637 21	7	10
50 ⁽¹⁾	0 637 22	8	12
50 ⁽¹⁾	0 637 23	12	16
50 ⁽¹⁾	0 637 24	15	20
50 ⁽¹⁾	0 637 25	19	25
25 ⁽¹⁾	0 637 26	25	32
25 ⁽¹⁾	0 637 27	33	40
25 ⁽¹⁾	0 637 28	42	50

Упак.	Кат. №	TR	
		Гофрированные трубы из полиамида PA 6.6 в проволочной стальной оплетке. Подходят для тяжелых условий эксплуатации с риском возможного разбрызгивания раскаленных частиц (стружка от резки металла, дуговая сварка, брызги металла из доменных печей и т.д.), как дополнительная защита кабелей и проводов	
		Ø (мм) внутренний наружный ⁽²⁾	
50 ⁽¹⁾	0 637 32	8	12 / 14,5
50 ⁽¹⁾	0 637 33	12	16 / 18,5
50 ⁽¹⁾	0 637 34	15	20 / 22,5
50 ⁽¹⁾	0 637 35	19	25 / 27,5
25 ⁽¹⁾	0 637 36	25	32 / 34,5
25 ⁽¹⁾	0 637 37	33	40 / 44,5
25 ⁽¹⁾	0 637 38	42	50 / 52,5

Упак.	Кат. №	Защитные кольца TR	
		Устанавливаются только на трубах TR с проволочной стальной оплеткой Необходимы для монтажа труб TR с цоколями, муфтами и разветвителями из полиамида	
		Ø наружный (мм) Труба с оплеткой	
25	0 638 92	14,5	
25	0 638 93	18,5	
25	0 638 94	22,5	
10	0 638 95	27,5	
10	0 638 96	34,5	
10	0 638 97	44,5	
5	0 638 98	52,5	

⁽¹⁾ Длина в метрах, в упаковке.

⁽²⁾ Внешний диаметр внутренней трубы из полиамида / внешний диаметр с оплеткой.

Кат №, выделенные красным: Новая продукция

Муфты «труба-коробка», разветвители, цоколи



Аксессуары для гибких труб из полиамида SFP



Технические характеристики стр. 414

Для гибких труб из полиамида SFP

Упак.	Кат. №		Прямые и угловые 90° муфты штуцерного типа	Ø наружный (мм) труба из полиамида	Резьба
	Прямые	Угловые 90°			
25	0 637 50	0 637 80		10	ISO 12
25 15	0 637 51	0 637 81		12	ISO 16
15 10	0 637 52	0 637 82		16	ISO 16
15 10	0 637 53	0 637 83		16	ISO 20
10	0 637 54	0 637 84		20	ISO 20
10	0 637 55	0 637 85		20	ISO 25
10 5	0 637 56	0 637 86		25	ISO 25
5	0 637 57	0 637 87		32	ISO 32
5	0 637 58			40	ISO 40
1	0 637 59			50	ISO 50
25	0 637 60	0 637 90		10	PG 7
25	0 637 61			10	PG 9
25 15	0 637 63	0 637 91		12	PG 7
25 15	0 637 64	0 637 92		12	PG 9
25	0 637 65			12	PG 11
15 10	0 637 67	0 637 93		16	PG 11
15 10	0 637 68	0 637 94		16	PG 13,5
10	0 637 70	0 637 95		20	PG 13,5
10	0 637 71	0 637 96		20	PG 16
10 5	0 637 72	0 637 97		25	PG 16
10 5	0 637 73	0 637 98		25	PG 21
5	0 637 74	0 637 99		32	PG 29
5	0 637 75			40	PG 36
1	0 637 76			50	PG 42
1	0 637 77			50	PG 48

Вводные цоколи 90°

Предназначены для ввода труб под углом 90° к плоской поверхности панелей. Монтаж на панели винтами (винты в комплект поставки не входят)

Ø наружный (мм) труба из полиамида

1	0 638 08	40
1	0 638 09	50

Разветвители Y

Предназначены для разветвления трубы большего диаметра на две трубы меньшего диаметра. Фиксация на поверхности винтами (винты в комплект поставки не входят)

Ø наружный (мм) труба из полиамида⁽¹⁾

1	0 638 10	12 / 10 - 10
1	0 638 12	16 / 12 - 12
1	0 638 14	20 / 12 - 12
1	0 638 16	20 / 16 - 16
1	0 638 18	25 / 20 - 20



Технические характеристики стр. 415

Герметичные уплотнители IP 68

Устанавливаются на концах труб для получения герметичного соединения IP 68 с муфтами и разветвителями. Поставляются в пакете

Ø наружный (мм) труба из полиамида

50	0 638 61
50	0 638 62
50	0 638 63
50	0 638 64
10	0 638 65
10	0 638 66
10	0 638 67
10	0 638 68

10
12
16
20
25
32
40
50

Монтажные цоколи быстрой фиксации

Аксессуар для крепления труб из полиамида SFP к корпусам оборудования и стенам. Фиксируются винтами к поверхностям (винты не поставляются в комплекте)

Труба на цоколе монтируется простым зажиманием её в цоколе и закрытием фиксирующей скобы. Дополнительные хомуты и стяжки не нужны

Цоколи могут совмещаться между собой фиксаторами входящими в комплект поставки. Поставляются в пакете

РА 6.6 черного цвета

Ø наружный (мм) труба из полиамида

25	0 638 71
25	0 638 72
25	0 638 73
10	0 638 74
10	0 638 75
10	0 638 76
5	0 638 77
5	0 638 78

10
12
16
20
25
32
40
50

Гайки

Шестигранные, с манжетой, позволяющей защитить поверхность при фиксации муфты с трубой на оборудовании. РА 6.6 армированный стекловолокном, чёрного цвета

Резьба

50	0 979 40	ISO 12
50	0 979 41	ISO 16
50	0 979 43	ISO 20
50	0 979 45	ISO 25
25	0 979 46	ISO 32
25	0 979 47	ISO 40
25	0 979 48	ISO 50
50	0 979 50	PG 7
50	0 979 51	PG 9
50	0 979 52	PG 11
50	0 979 53	PG 13,5
50	0 979 54	PG 16
50	0 979 55	PG 21
25	0 979 56	PG 29
25	0 979 57	PG 36
25	0 979 58	PG 42
25	0 979 59	PG 48

⁽¹⁾ Вводы / выходы

Характеристики

Труба из полиамида SFP		Стандартные	Робототехнические	TR
Материалы ⁽¹⁾		PA 6.6	PA 12	PA 6.6 +оцинкованная сталь
Соответствует EN 50086-1	Наруж. диам. ≤12 мм	2223	1142	2443
	Наруж. диам. > 12 мм	2443	1452	
Прочность к сжатию		320 Н	125 Н	320 Н
Ударостойкость		Наруж. диам. ≤12 мм ИК 06(1 Дж)	ИК 04 (0.5 Дж)	ИК 08 (6 Дж)
		Наруж. диам. > 12 мм ИК 08 (6 Дж)	ИК 08 (6 Дж)	
Диапазон рабочих температур ⁽²⁾		Мин. - 25 °С	- 45 °С	- 25 °С
		Макс. + 105 °С	+ 90 °С	+ 105 °С
Герметичность соответствует CEI EN 60529		IP 66 / IP 68 (с уплотнителем)		
Способность к самозатуханию согласно EN 50086-1		Нераспространение горения		
Способность к самозатуханию ⁽³⁾ согласно CEI EN 60695-2-11		750 °С		
Устойчивость к основным химическим веществам	Бензин без свинца	***	***	***
	Разбавленные промышленные детергенты	***	***	***
	Дизельное топливо	***	***	***
	Смазочные масла	***	***	***
	Разбавленные кислоты	.	.	.
	Разбавленные щелочные растворы	***	***	***
	Растворители для очистки	***	***	***

⁽¹⁾ Материал, не содержащий галогенов

⁽²⁾ Миним. - 45 °С, максим. + 105 °С для муфт и разветвителей

⁽³⁾ 850 °С для муфт и разветвителей

*** Очень хорошая

** Хорошая

. Ограниченная

Радиус изгиба труб

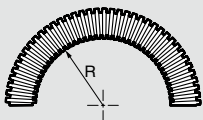

Кат. №	Ø внутр. (мм)	мин. R (мм) ⁽¹⁾		
		Стандарт.	Робототех.	TR
0 637 01/21	7	18	16	-
0 637 02/22/32	8	20	18	23
0 637 03/23/33	12	25	22	25
0 637 04/24/34	15	30	27	30
0 637 05/25/35	19	40	36	40
0 637 06/26/36	25	50	45	55
0 637 07/27/37	33	60	54	70
0 637 08/28/38	42	70	63	110

⁽¹⁾ Ориентировочные показатели

Габариты

Прямые муфты штуцерного типа «труба-коробка»

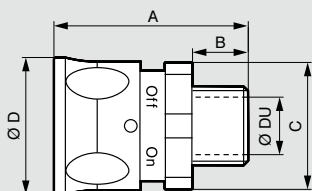

ISO

Кат. №	Резьба	Габариты (мм)				
		Ø DU	A	B	C (в разрезе)	Ø D
0 637 50	ISO 12	7	41,5	10	22	24
0 637 51	ISO 16	9	41,5	10	24	26
0 637 52	ISO 16	11	46	12	28	30,5
0 637 53	ISO 20	12,5	46	12	28	30,5
0 637 54	ISO 20	14,5	49	14	32	34,5
0 637 55	ISO 25	15,5	49	14	32	34,5
0 637 56	ISO 25	19	52	14	38	39,5
0 637 57	ISO 32	26	56	14	45	47
0 637 58	ISO 40	33,4	59	14	54	55
0 637 59	ISO 50	42,8	66	16	64	65

PG

Кат. №	Резьба	Габариты (мм)				
		Ø DU	A	B	C (в разрезе)	Ø D
0 637 60	PG 7	7	41,5	10	22	24
0 637 61	PG 9	7	41,5	10	22	24
0 637 63	PG 7	8	41,5	10	24	26
0 637 64	PG 9	9	41,5	10	24	26
0 637 65	PG 11	9	41,5	10	24	26
0 637 67	PG 11	12,5	46	12	28	30,5
0 637 68	PG 13,5	12,5	46	12	28	30,5
0 637 70	PG 13,5	15,5	49	14	32	34,5
0 637 71	PG 16	15,5	49	14	32	34,5
0 637 72	PG 16	17,5	52	14	38	39,5
0 637 73	PG 21	19	52	14	38	39,5
0 637 74	PG 29	26	56	14	45	47
0 637 75	PG 36	33,4	59	14	54	55
0 637 76	PG 42	42,8	66	16	64	65
0 637 77	PG 48	42,8	66	16	64	65

Угловые муфты «труба-коробка» 90° штуцерного типа

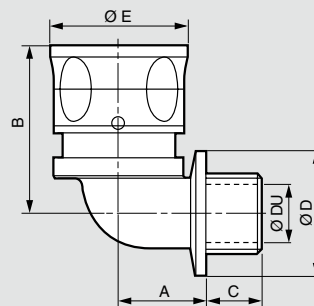

РЕЗЬБА ISO

Кат. №	Резьба	Габариты (мм)					
		Ø DU	A	B	C	Ø D	Ø E
0 637 80	ISO 12	7	16	33,5	10	17,5	24
0 637 81	ISO 16	8,2	17	34	10	21	26
0 637 82	ISO 16	10,4	19,5	39,5	12	26	30,5
0 637 83	ISO 20	10,4	19,5	39,5	12	26	30,5
0 637 84	ISO 20	13,8	22	41,5	14	31	34,5
0 637 85	ISO 25	13,8	22	41,5	14	31	34,5
0 637 86	ISO 25	16,9	25	48	14	34	39,5
0 637 87	ISO 32	25,3	28,5	58,5	14	43	47

РЕЗЬБА PG

Кат. №	Резьба	Габариты (мм)					
		Ø DU	A	B	C	Ø D	Ø E
0 637 90	PG 7	7	16	33,5	10	17,5	24
0 637 91	PG 7	8,2	17	34	10	21	26
0 637 92	PG 9	8,2	17	34	10	21	26
0 637 93	PG 11	10,4	19,5	39,5	12	26	30,5
0 637 94	PG 13,5	10,4	19,5	39,5	12	26	30,5
0 637 95	PG 13,5	13,8	22	41,5	14	31	34,5
0 637 96	PG 16	13,8	22	41,5	14	31	34,5
0 637 97	PG 16	16,9	25	48	14	34	39,5
0 637 98	PG 21	16,9	25	48	14	34	39,5
0 637 99	PG 29	25,3	28,5	58,5	14	43	47

Вводные цоколи 90°

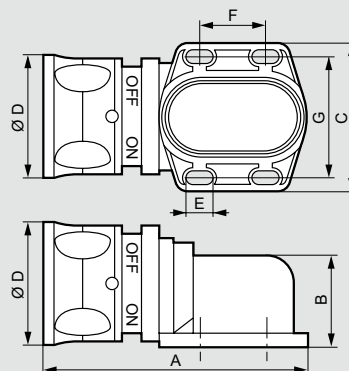

Кат. №	Габариты (мм)						
	A	B	C	Ø D	E	F	G
0 638 08	130	60	89	47	13	43	75
0 638 09	155	60	89	55	13	43	75

Гибкие трубы RTA из полиамида SFP, муфты, разветвители и аксессуары

Разветвители (тройники)

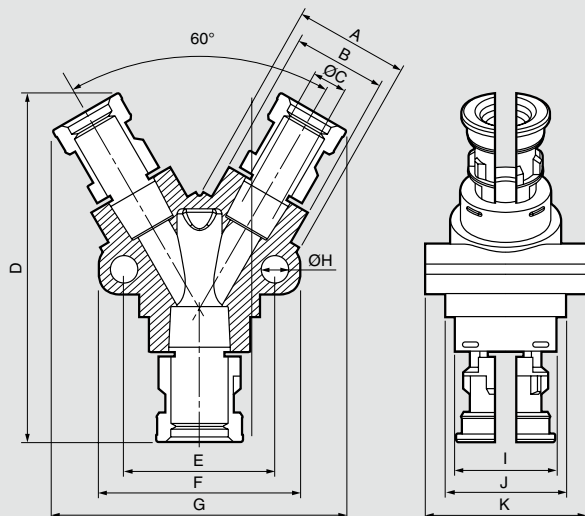

Кат. №	Габариты (мм)										
	Ø A	Ø B	Ø C	D	E	F	G	Ø H	Ø I	Ø J	K
0 638 10	22	18,1	7	69,2	30	40	58,1	5,5	20,1	24	32
0 638 12	24	20,1	9	74,5	30	40	-	5,5	23,9	28,5	32
0 638 14	24	20,1	9	77,2	42	54	-	6,5	27,9	32,5	41
0 638 16	28,5	23,9	12,5	85,5	42	54	-	6,5	27,9	32,5	41
0 638 18	32,5	27,9	15,5	90,8	42	54	-	6,5	33,1	37,5	41

Герметичный уплотнитель IP 68

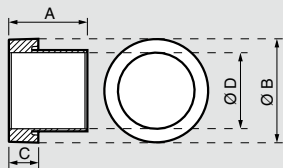

Кат. №	Габариты (мм)			
	A	Ø B	C	Ø D
0 638 61	10	9,7	3,6	7
0 638 62	10	11,7	3,5	8
0 638 63	11	15,6	3,5	12
0 638 64	15	19,8	5	15
0 638 65	9	24,9	7	19
0 638 66	23	31,9	9	25
0 638 67	24,5	39,9	9	33
0 638 68	27,5	49,9	10	42

Монтажные цоколи быстрой фиксации

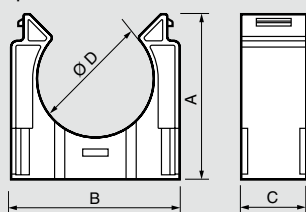

Кат. №	Габариты (мм)			
	A	B	C	Ø D
0 638 71	21,5	22,5	18	10
0 638 72	24,5	23,5	18	12
0 638 73	28,5	26	18	16
0 638 74	32,5	32	18	20
0 638 75	39	38	18	25
0 638 76	45	46,5	18	32
0 638 77	53,5	53,5	18	40
0 638 78	61	63	18	50

Гайки

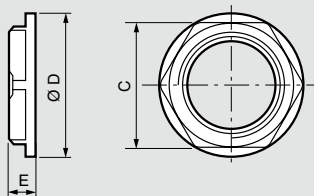

РЕЗЬБА ISO

Кат. №	Резьба	Габариты (мм)		
		C	E	Ø D
0 979 40	ISO 12	19	5	21
0 979 41	ISO 16	22	5	24
0 979 43	ISO 20	26	6	28
0 979 45	ISO 25	32	6	35
0 979 46	ISO 32	41	7	43
0 979 47	ISO 40	50	7	56
0 979 48	ISO 50	60	8	66

РЕЗЬБА PG

Кат. №	Резьба	Габариты (мм)		
		C	E	Ø D
0 979 50	PG 7	19	5	21
0 979 51	PG 9	22	5	24
0 979 52	PG 11	24	5	26
0 979 53	PG 13,5	26	6	28
0 979 54	PG 16	32	6	35
0 979 55	PG 21	36	7	38
0 979 56	PG 29	46	7	51
0 979 57	PG 36	60	8	66
0 979 58	PG 42	70	8	76
0 979 59	PG 48	75	8	81

Защитные кольца TR

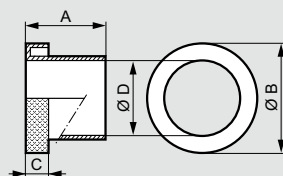

Кат. №	Габариты (мм)			
	A	Ø B	C	Ø D
0 637 32	21	19,7	6	12
0 637 33	21	24,8	6	16
0 637 34	21	28,8	6	20
0 637 35	21	34,6	8	25
0 637 36	21	42	8	32
0 637 37	21	50	10	40
0 637 38	21	61	10	50

■ Принцип монтажа

Монтаж муфты RTA из полиамида SFP



1. Ввести трубу в муфту до упора
2. Сдвинуть фланец муфты на трубу
3. Прокручивая фланец муфты на 1/4 до положения «ON», зафиксировать муфту на трубе

Монтаж с герметичным уплотнителем IP68

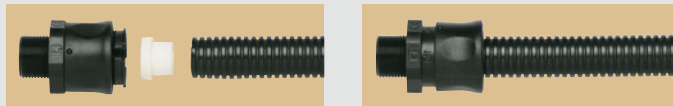

1. Установить уплотнитель на трубу
2. Смонтировать муфту на трубе (см. выше)

Монтаж муфт с трубами TR с помощью защитного кольца

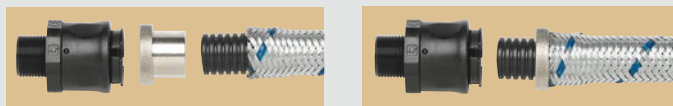

1. Комплектность монтажа
2. Установить защитное кольцо



3. Смонтировать муфту (см. выше)

■ Дополнительные характеристики

Муфты, разветвители, цоколи обеспечивают повышенную прочность на растяжение при статической и динамической нагрузке. Безинструментальный монтаж с трубами из полиамида SFP, стандартными, роботехническими и TR. Прямой ввод трубы в муфты, блокировка трубы на муфте простым сдвигом фланца, фиксация трубы на муфте поворотом фланца муфты на 1/4 оборота. IP 66 без уплотнителя. IP 68 с герметичным уплотнителем. Поставляются в пакете. Изготовлены из полиамида PA 6.6 без галогенов. Цвет черный

полезный Ø (мм)	Трубы ПВХ		Резьба	МУФТЫ UNIVERSALE	ГАЙКИ
	Простые	Усиленные (армированы проволочной спиралью)		Прямые муфты штуцерного типа «труба-коробка» (полиамид)	Пластик (полиамид)
Кат. №	Кат. №	Кат. №	Кат. №	Кат. №	
РЕЗЬБА ISO					
8	0 635 01	0 635 21	ISO 16	0 636 01	0 979 41
10	0 635 02	0 635 22	ISO 16	0 636 02	0 979 41
			ISO 20	0 636 03	0 979 43
13	0 635 03	0 635 23	ISO 20	0 636 04	0 979 43
18	0 635 04	0 635 24	ISO 25	0 636 05	0 979 45
24	0 635 05	0 635 25	ISO 32	0 636 06	0 979 46
32	0 635 06	0 635 26	ISO 40	0 636 09	0 979 47
34	0 635 07	0 635 27	ISO 40	0 636 10	0 979 47
45,5	0 635 09	0 635 29	ISO 50	0 636 12	0 979 48
РЕЗЬБА PG					
8	0 635 01	0 635 21	PG 9	0 636 21	0 979 51
			-	-	-
10	0 635 02	0 635 22	PG 11	0 636 22	0 979 52
			PG 13,5	0 636 23	0 979 53
13	0 635 03	0 635 23	PG 13,5	0 636 24	0 979 53
			PG 16	0 636 25	0 979 54
18	0 635 04	0 635 24	PG 21	0 636 26	0 979 55
24	0 635 05	0 635 25	PG 29	0 636 27	0 979 56
Комплектность монтажа					
Труба GE-PVC + муфта Universale 		Труба FP 2000 + муфта Universale + муфта Metal 2000 		Трубы FA, PN или P2 + муфта Metal 2000 	

Кат №, выделенные красным: Новая продукция

Гибкие трубы RTA ПВХ FP 2000 и металлопластиковые

с металлическими муфтами



полезный Ø (мм)	ТРУБА ПВХ FP 2000	ТРУБЫ ИЗ МЕТАЛЛОПЛАСТИКА			Резьба	МУФТЫ Metal 2000		ГАЙКИ
		FA	PN	P2		Прямые муфты штуцерного типа	Угловые муфты 90° штуцерного типа	Металлические
	Усиленные (армированы проволочной спиралью)	Стальные. Покрыты ПВХ гофрированного профиля.	Стальные. Покрыты гладким ПВХ.	Двойные стальные. Покрыты гладким ПВХ.				
	Кат. №	Кат. №	Кат. №	Кат. №		Кат. №	Кат. №	Кат. №
РЕЗЬБА ISO								
8,5	0 635 21	0 635 41	0 635 51	0 635 61	ISO 16	0 636 31	0 636 71	0 979 81
10	0 635 22	0 635 42	0 635 52	0 635 62	ISO 16	0 636 32	0 636 72	0 979 81
					ISO 20	0 636 33	0 636 73	0 979 83
14	0 635 23	0 635 43	0 635 53	0 635 63	ISO 20	0 636 35	0 636 74	0 979 83
19	0 635 24	0 635 44	0 635 54	0 635 64	ISO 25	0 636 37	0 636 75	0 979 85
24	0 635 25	0 635 45	0 635 55	0 635 65	ISO 25	0 636 38	-	0 979 85
					ISO 32	0 636 39	0 636 76	0 979 86
32	0 635 26	0 635 46	0 635 56	0 635 66	ISO 40	0 636 40	0 636 77	0 979 87
37	0 635 27	0 635 47	0 635 57	0 635 67	ISO 50	0 636 41	0 636 78	0 979 88
47	0 635 29	0 635 49	0 635 59	0 635 69	ISO 63	0 636 42	0 636 79	0 979 89
РЕЗЬБА PG								
8,5	0 635 21	0 635 41	0 635 51	0 635 61	PG 9	0 636 52	0 636 82	0 979 91
					PG 11	0 636 53	0 636 83	0 979 92
10	0 635 22	0 635 42	0 635 52	0 635 62	PG 11	0 636 55	0 636 84	0 979 92
14	0 635 23	0 635 43	0 635 53	0 635 63	PG 13,5	0 636 58	0 636 86	0 979 93
					PG 16	0 636 59	0 636 87	0 979 94
19	0 635 24	0 635 44	0 635 54	0 635 64	PG 21	0 636 60	0 636 88	0 979 95
24	0 635 25	0 635 45	0 635 55	0 635 65	PG 29	0 636 61	0 636 89	0 979 96
32	0 635 26	0 635 46	0 635 56	0 635 66	PG 36	0 636 62	0 636 90	0 979 97
37	0 635 27	0 635 47	0 635 57	0 635 67	PG 42	0 636 63	0 636 91	0 979 98
47	0 635 29	0 635 49	0 635 59	0 635 69	PG 48	0 636 64	0 636 92	0 979 99

Кат №, выделенные красным: Новая продукция



0 635 05



0 635 25



0 635 45



0 635 51



0 635 62

Технические характеристики стр. 420-421

Защищают электрические кабели с изоляцией при эксплуатации в тяжелых условиях промышленных предприятий и условиях окружающей среды, где требуется высокая устойчивость к воздействию химических веществ. Очень высокая гибкость. Трубы PVC FP 2000 и металлопластиковые соответствуют стандарту EN 50086-1. Металлопластиковые трубы P2 соответствуют стандарту UL 224.

Упак.	Кат. №	ПВХ	
		Трубы GE – PVC	
		Простая труба из гладкого ПВХ серого цвета IP 65 с муфтами Universale	
		Ø (мм)	
		внутренний	наружный
50 ⁽¹⁾	0 635 01	10	14
50 ⁽¹⁾	0 635 02	12	16
50 ⁽¹⁾	0 635 03	15,5	20,5
50 ⁽¹⁾	0 635 04	20,5	26,5
25 ⁽¹⁾	0 635 05	27	33,5
25 ⁽¹⁾	0 635 06	34,5	41,5
25 ⁽¹⁾	0 635 07	39,5	47,5
25 ⁽¹⁾	0 635 09	51	61
		Трубы FP 2000	
		Труба из серого ПВХ армирования проволокой спиралью. Гладкая внутренняя поверхность облегчает скольжение кабелей внутри трубы. Гарантия механической прочности. IP 44 с муфтами Universale. IP 66 с муфтами Metal 2000	
		Ø (мм)	
		внутренний	наружный
50 ⁽¹⁾	0 635 21	10	15,5
50 ⁽¹⁾	0 635 22	12,5	17,5
50 ⁽¹⁾	0 635 23	16	21
50 ⁽¹⁾	0 635 24	21	26
25 ⁽¹⁾	0 635 25	27	33,5
25 ⁽¹⁾	0 635 26	35,5	42,5
25 ⁽¹⁾	0 635 27	40,5	48,5
25 ⁽¹⁾	0 635 29	52	60,5

Упак.	Кат. №	Из металлопластика	
		Стальные, покрыты ПВХ гофрированного профиля	
		Превосходная механическая прочность	
		Электрическая неразрывность гарантирована с муфтами из металла Metal 2000	
		IP 65 с муфтами Metal 2000	
		Трубы FA	
		Ø (мм)	
		внутренний	наружный
50 ⁽¹⁾	0 635 41	10	14
50 ⁽¹⁾	0 635 42	12	15,5
50 ⁽¹⁾	0 635 43	15,5	19,5
50 ⁽¹⁾	0 635 44	20,5	24,5
50 ⁽¹⁾	0 635 45	26,5	31,5
25 ⁽¹⁾	0 635 46	34,5	40
25 ⁽¹⁾	0 635 47	39,5	45
25 ⁽¹⁾	0 635 49	50,5	56
		Трубы PN	
		Стальные, покрыты гладким ПВХ	
		Превосходная износостойкость и ударпрочность	
		Ø (мм)	
		внутренний	наружный
50 ⁽¹⁾	0 635 51	10	15,5
50 ⁽¹⁾	0 635 52	12	18
50 ⁽¹⁾	0 635 53	15,5	21,5
50 ⁽¹⁾	0 635 54	20,5	27
25 ⁽¹⁾	0 635 55	26,5	34
25 ⁽¹⁾	0 635 56	34,5	42,5
25 ⁽¹⁾	0 635 57	39,5	48,5
25 ⁽¹⁾	0 635 59	50,5	61
		Трубы P2	
		Трубы из двойной стали, покрыты гладким серым ПВХ. Высокая механическая прочность, повышенная прочность на растяжение и скручивание	
		Ø (мм)	
		внутренний	наружный
50 ⁽¹⁾	0 635 61	10	15,5
50 ⁽¹⁾	0 635 62	12	18
50 ⁽¹⁾	0 635 63	15,5	21,5
50 ⁽¹⁾	0 635 64	20,5	27
25 ⁽¹⁾	0 635 65	26,5	33,5
25 ⁽¹⁾	0 635 66	34,5	42,5
25 ⁽¹⁾	0 635 67	39,5	48
25 ⁽¹⁾	0 635 69	50,5	60

⁽¹⁾ Длина в метрах, в упаковке.

Кат №, выделенные красным: Новая продукция

Муфты Universale и Metal 2000

для труб ПВХ и металлопластиковых



Технические характеристики стр. 420-421

Упак.	Кат. №	Прямые муфты типа Universale		
		Для труб из ПВХ. IP 65 с трубой GE-PVC IP 44 с трубой FP 2000 Поставляются в пакете Гайки заказываются отдельно Материал полиамид PA 6.6 усиленный стекловолокном, серого цвета		
		Ø трубы (мм)		Резьба
		внутр. мин.	наружн. макс.	
25	0 636 01	10	16	ISO 16
25	0 636 02	12	18	ISO 16
25	0 636 03	12	18	ISO 20
10	0 636 04	15	21,5	ISO 20
10	0 636 05	20	26,5	ISO 25
5	0 636 06	27	36,5	ISO 32
1	0 636 09	34,5	42,5	ISO 40
1	0 636 10	39	50	ISO 40
1	0 636 12	50	61	ISO 50
25	0 636 21	10	16	PG 9
25	0 636 22	12	18	PG 11
25	0 636 23	12	18	PG 13,5
10	0 636 24	15	21,5	PG 13,5
10	0 636 25	15	21,5	PG 16
10	0 636 26	20	26,5	PG 21
5	0 636 27	27	33,5	PG 29
		Гайки для муфт Universale		
		Шестигранные, с манжетой, позволяющей защитить поверхность при фиксации муфты с трубой на оборудовании. Полиамид PA 6.6 армированный стекловолокном, чёрного цвета		
		Резьба		
50	0 979 41	ISO 16		
50	0 979 43	ISO 20		
50	0 979 45	ISO 25		
25	0 979 46	ISO 32		
25	0 979 47	ISO 40		
25	0 979 48	ISO 50		
50	0 979 51	PG 9		
50	0 979 52	PG 11		
50	0 979 53	PG 13,5		
50	0 979 54	PG 16		
50	0 979 55	PG 21		
25	0 979 56	PG 29		

Упак.	Кат. №		Муфты штуцерного типа Metal 2000	
			Для труб ПВХ FP 2000 и металлопластиковых труб FA, PN, P2 Герметичное кольцо обеспечивает необходимый класс защиты IP между муфтой и трубой. IP 66 с трубой PVC FP 2000. IP 65 с металлопластиковыми трубами FA, PN, P2. Шайба из лужёной стали гарантирует электрическую неразрывность и защиту кабелей благодаря вкрутке внутрь металлической трубы. Гайки заказываются отдельно. Поставляются в пакете Из латуни (латунно-никелевый сплав)	
			Ø внутрен. (мм) трубы	
			Резьба	
		Прямые	Угловые 90°	
1	0 636 31	0 636 71	10	ISO 16
1	0 636 32	0 636 72	12	ISO 16
1	0 636 33	0 636 73	12	ISO 20
1	0 636 35	0 636 74	15,5	ISO 20
1	0 636 37	0 636 75	20,5	ISO 25
1	0 636 38		26,5	ISO 25
1	0 636 39	0 636 76	26,5	ISO 32
1	0 636 40	0 636 77	34,5	ISO 40
1	0 636 41	0 636 78	39,5	ISO 50
1	0 636 42	0 636 79	50,5	ISO 63
1	0 636 52	0 636 82	10	PG 9
1	0 636 53	0 636 83	10	PG 11
1	0 636 55	0 636 84	12	PG 11
1	0 636 58	0 636 86	15,5	PG 13,5
1	0 636 59	0 636 87	15,5	PG 16
1	0 636 60	0 636 88	20,5	PG 21
1	0 636 61	0 636 89	26,5	PG 29
1	0 636 62	0 636 90	34,5	PG 36
1	0 636 63	0 636 91	39,5	PG 42
1	0 636 64	0 636 92	50,5	PG 48
		Гайки для муфт Metal 2000		
		Из латуни (латунно-никелевый сплав)		
		Резьба		
50	0 979 81	ISO 16		
50	0 979 83	ISO 20		
50	0 979 85	ISO 25		
25	0 979 86	ISO 32		
25	0 979 87	ISO 40		
10	0 979 88	ISO 50		
10	0 979 89	ISO 63		
50	0 979 91	PG 9		
50	0 979 92	PG 11		
50	0 979 93	PG 13,5		
50	0 979 94	PG 16		
50	0 979 95	PG 21		
25	0 979 96	PG 29		
25	0 979 97	PG 36		
10	0 979 98	PG 42		
10	0 979 99	PG 48		

Кат №, выделенные красным: Новая продукция

Характеристики

Труба ПВХ		GE-PVC	FP 2000
Материалы		ПВХ пластифицированный	ПВХ пластифицированный. Армированный проволочной стальной спиралью
Соответствует EN 50086-1		-	2311
Прочность к сжатию		-	320 Н
Ударостойкость		-	IK 07 (2 Дж)
Диапазон рабочих температур ⁽¹⁾	Мин.	-15 °C	+5 °C
	Макс.	+70 °C	+60 °C
Герметичность согласно CEI EN 60529	С муфтой Universale	IP 65	IP 44
	С муфтой Metal 2000	-	IP 66
Способность к самозатуханию согласно EN 50086-1 ⁽²⁾		Нераспространение горения	
Устойчивость к основным химическим веществам	Бензин без свинца	**	***
	Разбавленные промышленные детергенты	***	***
	Дизельное топливо	***	***
	Смазочные масла	***	**
	Разбавленные кислоты	**	**
	Разбавленные щелочные растворы	.	.
	Растворители для очистки	**	.

⁽¹⁾ Миним. - 20 °C, максим. 80 °C для муфт

⁽²⁾ Муфты Universale самозатухают при 850 °C согласно CEI EN 60695-2-11 - V.0. согласно UL 94

*** Очень хорошая
** Хорошая
• Ограниченная

Радиус изгиба труб

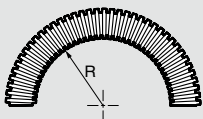

Кат. №	GE-PVC		FP 2000	
	Ø внутрен.	R мин. (мм) ⁽¹⁾	Кат. №	R мин. (мм) ⁽¹⁾
0 635 01	10	25	0 635 21	40
0 635 02	12	30	0 635 22	55
0 635 03	15,5	40	0 635 23	70
0 635 04	20,5	50	0 635 24	80
0 635 05	27	70	0 635 25	90
0 635 06	34,5	80	0 635 26	120
0 635 07	39,5	90	0 635 27	140
0 635 10	51	110	0 635 29	160

⁽¹⁾ Ориентировочные показатели

Габариты

Прямые муфты «труба-коробка» штуцерного типа Universale

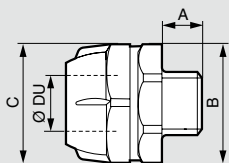

РЕЗЬБА ISO

Кат. №	Резьба	Габариты (мм)		
		Ø DU	A	В (в разрезе) C (в разрезе)
0 636 01	ISO 16	8	10	24 25
0 636 02	ISO 16	10	12	26 28
0 636 03	ISO 20	10	12	26 28
0 636 04	ISO 20	13	13	31 34
0 636 05	ISO 25	18	14	36 40
0 636 07	ISO 32	24	15	45 48
0 636 09	ISO 40	32	15	54 60
0 636 10	ISO 40	34	15	61 67
0 636 12	ISO 50	45,5	20	73 80

РЕЗЬБА PG

Кат. №	Резьба	Габариты (мм)		
		Ø DU	A	В (в разрезе) C (в разрезе)
0 636 21	PG 9	8	10	24 25
0 636 22	PG 11	10	12	26 28
0 636 23	PG 13,5	10	13	26 28
0 636 24	PG 13,5	13	13	31 34
0 636 25	PG 16	13	13	31 34
0 636 26	PG 21	18	14	36 40
0 636 27	PG 29	24	15	45 48

Гайки для муфт Universale

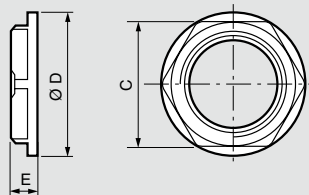

РЕЗЬБА ISO

Кат. №	Резьба	Габариты		
		C	E	Ø D
0 979 41	ISO 16	22	5	24
0 979 43	ISO 20	26	6	28
0 979 45	ISO 25	32	6	35
0 979 46	ISO 32	41	7	43
0 979 47	ISO 40	50	7	56
0 979 48	ISO 50	60	8	66

РЕЗЬБА PG

Кат. №	Резьба	Габариты		
		C	E	Ø D
0 979 51	PG 9	22	5	24
0 979 52	PG 11	24	5	26
0 979 53	PG 13,5	26	6	28
0 979 54	PG 16	32	6	35
0 979 55	PG 21	36	7	38
0 979 56	PG 29	46	7	51

Принцип монтажа

Монтаж муфт Universale



1. Монтажный комплект – труба и муфта Universale

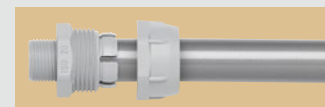

2. Установить фланец на трубу и вставить муфту



3. Закручивая фланец на муфте зафиксировать соединение

Гибкие металлопластиковые трубы RTA и муфты «труба-коробка» Metal 2000

■ Характеристики

Труба из металлопластика		FA	PN	P2
Материалы		Оцинкованная сталь покрытая ПВХ		
Соответствует EN 50086-1		3 3 3 1	3 3 3 1	4 4 3 1
Прочность к сжатию		750 Н	750 Н	1250 Н
Ударостойкость		Ik 07 (2 Дж)	Ik 07 (2 Дж)	Ik 08 (6 Дж)
Диапазон рабочих температур ⁽¹⁾	Мин.	- 15 °С		
	Макс.	+ 60 °С		
Герметичность соответствует CEI EN 60529		IP 65		
Способность к самозатуханию согласно EN 50086-1		Нераспространение горения		
Устойчивость к основным химическим веществам	Бензин без свинца	***	**	***
	Разбавленные промышленные детергенты	***	***	***
	Дизельное топливо	**	**	**
	Смазочные масла	***	***	***
	Разбавленные кислоты	**	.	**
	Разбавленные щелочные растворы Растворители для очистки	.	.	.

⁽¹⁾ Миним. - 20 °С, максим. 80 °С для муфт

*** Очень хорошая
** Хорошая
. Ограниченная

Радиус изгиба труб

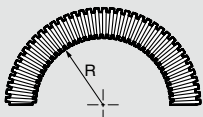

FA		PN		P2	
Кат. №	Ø внутрен.	R мин. (мм) ⁽¹⁾	Кат. №	Ø внутрен.	R мин. (мм) ⁽¹⁾
0 635 41	10	30	0 635 51	10	35
0 635 42	12	35	0 635 52	12	50
0 635 43	15,5	40	0 635 53	15,5	70
0 635 44	20,5	60	0 635 54	20,5	80
0 635 45	26,5	100	0 635 55	26,5	110
0 635 46	34,5	110	0 635 56	34,5	130
0 635 47	39,5	150	0 635 57	39,5	150
0 635 48	50,5	200	0 635 58	50,5	190
0 635 49	50,5	200	0 635 59	50,5	230

⁽¹⁾ Ориентировочные показатели

■ Габариты

Прямые муфты «труба-коробка» штуцерного типа Metal 2000

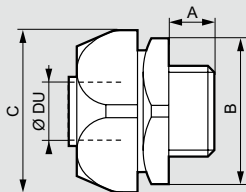

РЕЗЬБА ISO

Кат. №	Резьба	Габариты (мм)			
		Ø DU	A	B (в разрезе)	C (в разрезе)
0 636 31	ISO 16	8,5	10	20	22
0 636 32	ISO 16	10	10	24	26
0 636 33	ISO 20	10	10	24	26
0 636 35	ISO 20	14	10	27	29
0 636 37	ISO 25	19	10	33	35
0 636 38	ISO 25	24	10	43	35
0 636 39	ISO 32	24	12	43	45
0 636 40	ISO 40	32	14	51	54
0 636 41	ISO 50	37	14	60	62
0 636 42	ISO 63	47	16	74	77

РЕЗЬБА PG

Кат. №	Резьба	Габариты (мм)			
		Ø DU	A	B (в разрезе)	C (в разрезе)
0 636 52	PG 9	8,5	10	20	22
0 636 53	PG 11	8,5	10	20	22
0 636 55	PG 11	10	10	24	26
0 636 58	PG 13,5	14	10	27	29
0 636 59	PG 16	14	10	27	29
0 636 60	PG 21	19	10	33	35
0 636 61	PG 29	24	12	43	45
0 636 62	PG 36	32	14	51	54
0 636 63	PG 42	37	14	60	62
0 636 64	PG 48	47	16	74	77

Угловые муфты «труба-коробка» 90° штуцерного типа Metal 2000

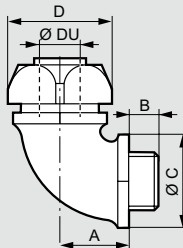

РЕЗЬБА ISO

Кат. №	Резьба	Габариты (мм)			
		Ø DU	A	B	Ø C
0 636 71	ISO 16	8,5	20,5	10	22
0 636 72	ISO 16	10	23	10	25
0 636 73	ISO 20	10	23	10	25
0 636 74	ISO 20	14	23,5	10	27
0 636 75	ISO 25	19	27,5	10	32
0 636 76	ISO 32	24	33	14	42
0 636 77	ISO 40	32	39	16	51
0 636 78	ISO 50	37	47	18	60
0 636 79	ISO 63	47	55	20	74

РЕЗЬБА PG

Кат. №	Резьба	Габариты (мм)			
		Ø DU	A	B	Ø C
0 636 82	PG 9	8,5	20,5	10	22
0 636 83	PG 11	8,5	20,5	10	22
0 636 84	PG 11	10	23	10	25
0 636 86	PG 13,5	14	23,5	10	27
0 636 87	PG 16	14	23,5	10	27
0 636 88	PG 21	19	27,5	10	33
0 636 89	PG 29	24	33	14	42
0 636 90	PG 36	32	39	16	51
0 636 91	PG 42	37	47	18	60
0 636 92	PG 48	47	55	20	74

Гайки для муфт Metal 2000

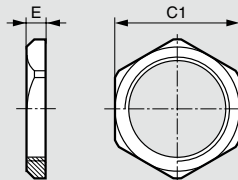

РЕЗЬБА ISO

Кат. №	Резьба	Габариты (мм)	
		C	E
0 979 81	ISO 16	19	3
0 979 83	ISO 20	24	3,5
0 979 85	ISO 25	30	4
0 979 86	ISO 32	36	4
0 979 87	ISO 40	46	5
0 979 88	ISO 50	60	5
0 979 89	ISO 63	70	5

РЕЗЬБА PG

Кат. №	Резьба	Габариты (мм)	
		C	E
0 979 91	PG 9	18	2,8
0 979 92	PG 11	21	3
0 979 93	PG 13,5	23	3
0 979 94	PG 16	26	3
0 979 95	PG 21	32	3,5
0 979 96	PG 29	41	4
0 979 97	PG 36	51	5
0 979 98	PG 42	60	5
0 979 99	PG 48	64	5,5

■ Принцип монтажа

Монтаж муфт Metal 2000



1. Монтажный комплект – труба и муфта Metal 2000



2. Установить фланец муфты и уплотнительное кольцо на трубу, вставить муфту в трубу

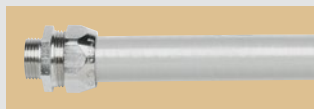

3. Закручивая саму муфту на фланце, зафиксировать соединение

Устройства Осмоз в сборе

устройства управления и сигнализации



0 237 04



0 237 15



0 237 26







0 237 31

Устройства управления и сигнализации в сборе состоят из:

- головок
- механизмов
- контактных блоков

Соответствуют ГОСТ 50030.5.1-99

Упак.	Кат. №	Кнопки Ø 22,3
		Кнопки с потайными толкателями IP 66
1	0 237 01	● Красный, Н. З. (0 238 01 + 0 229 61)
1	0 237 02	● Зеленый, Н. О. (0 238 02 + 0 229 62)
1	0 237 03	● Синий, Н. О. (0 238 03 + 0 229 62)
1	0 237 04	● Желтый, Н. О. (0 238 04 + 0 229 62)
1	0 237 06	● Черный, Н. О. (0 238 06 + 0 229 62)
1	0 237 08	● Красный с маркировкой «O», Н. З. (0 238 08 + 0 229 61)
1	0 237 09	● Зеленый с маркировкой «I», Н. О. (0 238 09 + 0 229 62)
		Кнопки с потайными толкателями и защитным колпачком IP 67
1	0 237 11	● Красный, Н. З. (0 238 11 + 0 229 61)
1	0 237 12	● Зеленый, Н. О. (0 238 12 + 0 229 62)
1	0 237 13	● Черный, Н. О. (0 238 13 + 0 229 62)
		Кнопки с выступающими толкателями Ø 22 IP 66
1	0 237 15	● Красный, Н. З. (0 238 21 + 0 229 61)
		Кнопка с грибовидной головкой Ø 40 IP 66
1	0 237 16	● Красный, Н. З. (0 238 34 + 0 229 61)
		Кнопки двойные IP 66
1	0 237 17	Маркировка: красная "0", зеленая "I" Кнопки: потайная/выступающая - зеленая/красная - Н.О. + Н.З. (0 239 82 + 0 229 76)
		Кнопки с грибовидными толкателями с фиксацией
		Кнопки с возвратом-поворотом IP 66
1	0 237 20	● Красный – Ø 40 ⁽²⁾ (0 238 82 + 0 229 61) Для аварийного отключения, Н. З.
1	0 237 26	● Красный – Ø 40 ⁽²⁾ (0 238 85 + 0 229 76) Для аварийного отключения – EN 418 ⁽³⁾ – Н. З. + Н. О.
		Кнопки «Тяни – толкай»
1	0 237 21	● Красный – Ø 40 ⁽²⁾ (0 238 72 + 0 229 61) Для аварийного отключения, Н. З.
1	0 237 25	● Красный – Ø 40 ⁽²⁾ (0 238 74 + 0 229 76) Для аварийного отключения – EN 418 ⁽³⁾ – Н. З. + Н. О.
1	0 237 28	● Красный – Ø 54 ⁽²⁾ с визуализацией состояния (0 238 95 + 0 229 61) Для аварийного отключения – EN 418 ⁽³⁾ – Н. З.
		Ключ (№ 455) IP 66
1	0 237 22	● Красный – Ø 40 ⁽²⁾ (0 238 91 + 0 229 61) Для аварийного отключения, Н. З.
1	0 237 27	● Красный – Ø 40 ⁽²⁾ (0 238 92 + 0 229 76) Для аварийного отключения – EN 418 ⁽³⁾ – Н.О. + Н.З.

Упак.	Кат. №	Переключатели и тумблеры Ø 22,3, IP 66
		Ручка черного цвета
		Переключатели
1	0 237 30	 2 положения с фиксацией 90° – Н. О. (0 239 15 + 0 229 62)
1	0 237 31	 3 положения с фиксацией 45° – 2 Н. О. (0 239 23 + 0 229 74)
1	0 237 32	 3 положения с возвратом к средней точке – 45° – 2 Н. О. (0 239 28 + 0 229 74)
		Тумблеры
1	0 237 35	 3 положения с фиксацией 45° – 2 Н. О. (0 239 40 + 0 229 74)
1	0 237 36	 3 положения с возвратом к средней точке – 45° – 2 Н. О. (0 239 43 + 0 229 74)
		С ключом (№ 455)⁽¹⁾
1	0 237 38	 2 положения с фиксацией 45° – Н. О. (0 239 50 + 0 229 62)



⁽¹⁾ Извлечение ключа в положение, отмеченное " _ "
⁽²⁾ диаметр площади кнопки
⁽³⁾ EN 418 - кнопка с желтым кольцом

Устройства Осмоз в сборе

с подсветкой устройства управления и сигнализации



0 237 52



0 237 67



0 237 92

Устройства управления и сигнализации в сборе состоят из:
 - головок
 - механизмов
 - контактных блоков
 Соответствуют ГОСТ 50030.5.1-99

Упак.	Кат. №	Кнопки с подсветкой Ø 22,3
		Кнопки с потайными толкателями
1	0 237 50	○ Белый – 12-24 В \sim /= – Н. З. + Н. О. (0 240 00 + 0 229 76 + 0 229 10)
1	0 237 51	● Красный – 12-24 В \sim /= – Н. З. + Н. О. (0 240 01 + 0 229 76 + 0 229 11)
1	0 237 52	● Зеленый – 12-24 В \sim /= – Н. З. + Н. О. (0 240 02 + 0 229 76 + 0 229 12)
1	0 237 53	● Синий – 12-24 В \sim /= – Н. З. + Н. О. (0 240 03 + 0 229 76 + 0 229 13)
1	0 237 54	● Желтый – 12-24 В \sim /= – Н. З. + Н. О. (0 240 04 + 0 229 76 + 0 229 14)
1	0 237 56	● Красный – 130 В \sim – Н. З. + Н. О. (0 240 01 + 0 229 76 + 0 229 31)
1	0 237 57	● Зеленый – 130 В \sim – Н. З. + Н. О. (0 240 02 + 0 229 76 + 0 229 32)
1	0 237 58	● Красный – 230 В \sim – Н. З. + Н. О. (0 240 01 + 0 229 76 + 0 229 41)
1	0 237 59	● Зеленый – 230 В \sim – Н. З. + Н. О. (0 240 02 + 0 229 76 + 0 229 42)
		Кнопки двойные Ø 22,3
		Маркировка: красная "0", зеленая "I". Кнопки: потайная/выступающая
1	0 237 65	Зеленый/Красный – 12-24 В \sim /= Н. З. + Н. О. (0 240 73 + 0 229 76 + 0 229 10)
1	0 237 66	Зеленый/Красный – 130 В \sim Н. З. + Н. О. (0 240 73 + 0 229 76 + 0 229 30)
1	0 237 67	Зеленый/Красный – 230 В \sim Н. З. + Н. О. (0 240 73 + 0 229 76 + 0 229 40)
		Переключатели и тумблеры Ø 22,3
1	0 237 61	● Красный – 12-24 В \sim /= – Н.З. + Н.О. (0 240 31 + 0 229 76 + 0 229 11)
1	0 237 62	● Зеленый – 12-24 В \sim /= – Н.З. + Н.О. (0 240 32 + 0 229 76 + 0 229 12)
1	0 237 63	● Черный – 12-24 В \sim /= – Н.З. + Н.О. (0 240 33 + 0 229 76 + 0 229 10)
		Положения 2 положения с фиксацией
		Лампы-индикаторы Ø 22,3
1	0 237 70	○ Белый – 12-24 В \sim /= (0 241 60 + 0 229 60 + 0 229 10)
1	0 237 71	● Красный – 12-24 В \sim /= (0 241 61 + 0 229 60 + 0 229 11)
1	0 237 72	● Зеленый – 12-24 В \sim /= (0 241 62 + 0 229 60 + 0 229 12)
1	0 237 73	● Синий – 12-24 В \sim /= (0 241 63 + 0 229 60 + 0 229 13)
1	0 237 74	● Желтый – 12-24 В \sim /= (0 241 64 + 0 229 60 + 0 229 14)
1	0 237 80	○ Белый – 130 В \sim (0 241 60 + 0 229 60 + 0 229 30)
1	0 237 81	● Красный – 130 В \sim (0 241 61 + 0 229 60 + 0 229 31)
1	0 237 82	● Зеленый – 130 В \sim (0 241 62 + 0 229 60 + 0 229 32)
1	0 237 83	● Синий – 130 В \sim (0 241 63 + 0 229 60 + 0 229 33)
1	0 237 84	● Желтый – 130 В \sim (0 241 64 + 0 229 60 + 0 229 34)
1	0 237 90	○ Белый – 230 В \sim (0 241 60 + 0 229 60 + 0 229 40)
1	0 237 91	● Красный – 230 В \sim (0 241 61 + 0 229 60 + 0 229 41)
1	0 237 92	● Зеленый – 230 В \sim (0 241 62 + 0 229 60 + 0 229 42)
1	0 237 93	● Синий – 230 В \sim (0 241 63 + 0 229 60 + 0 229 43)
1	0 237 94	● Желтый – 230 В \sim (0 241 64 + 0 229 60 + 0 229 44)

Осмосз кнопочные посты

устройства управления и сигнализации



0 242 12



0 242 30

Упак.	Кат. №	Кнопочные посты управления в сборе с 1 кнопкой
1	0 242 17	Основание с серой крышкой Переключатель с ключом № 455 2-х позиционный + контакт Н.О.
1	0 242 12	Основание с желтой крышкой Кнопка для аварийного отключения с грибовидной головкой Ø 40 с возврат поворотом + контакт Н.З.
1	0 242 15	Основание с желтой крышкой Кнопка для аварийного отключения – EN 418 ⁽¹⁾ с грибовидной головкой Ø 40, красная, с ключом № 455 + контакт Н.З.
1	0 242 18	Основание с желтой крышкой Кнопка для аварийного отключения – EN 418 ⁽¹⁾ с грибовидной головкой Ø 54, красная, с визуализацией состояния + контакт Н.З.
		Кнопочные посты управления в сборе с 2 кнопками
1	0 242 30	Основание с серой крышкой 1 кнопка с пружинным возвратом, зеленая, с маркировкой "I" + контакт Н.О. 1 кнопка с пружинным возвратом, красная, с маркировкой "O" + контакт Н.З.
		Кнопочные посты управления в сборе с 3 кнопками
1	0 242 36	Основание с серой крышкой 1 кнопка с пружинным возвратом, зеленая, с маркировкой "I" + контакт Н.О. 1 кнопка с пружинным возвратом, красная, с маркировкой "O" + контакт Н.З. 1 кнопка с пружинным возвратом, зеленая, с маркировкой "↘" + контакт Н.О.

(1) EN 418 - кнопка с желтым кольцом



Моноблочные сигнальные лампы
стр. 427



Устройства Osmoz для комплектации: без подсветки

устройства управления и сигнализации



Соответствуют ГОСТ 50030.5.1-99

Упак. Кат. № Кнопки с пружинным возвратом

Упак.	Кат. №	Описание
Потайные головки Ø 22,3 IP 66		
10	0 238 00	○ Белый
10	0 238 01	● Красный
10	0 238 02	● Зеленый
10	0 238 03	● Синий
10	0 238 04	● Желтый
10	0 238 06	● Черный
1	0 238 08	● Красный (с маркировкой "O")
1	0 238 09	● Зеленый (с маркировкой "I")
Потайные с защитным колпачком Ø 22,3 IP 67		
5	0 238 11	● Красный
5	0 238 12	● Зеленый
5	0 238 13	● Черный
Выступающие Ø 22 IP 66		
5	0 238 21	● Красный
1	0 238 22	● Зеленый
5	0 238 26	● Черный
Грибовидные головки Ø 40 IP 66		
10	0 238 34	● Красный
10	0 238 35	● Зеленый
10	0 238 36	● Черный
1	0 238 37	● Желтый

Головки с двойными кнопками

5	0 239 80	Красный с маркировкой "O", зеленый с маркировкой "I" Потайной толкатель/Потайной толкатель – Зеленый/Красный – IP 66
5	0 239 82	Потайной толкатель/Выступающий толкатель – Зеленый/Красный – IP 66
5	0 239 84	Потайной толкатель/Выступающий толкатель – Зеленый/Красный – IP 67

Головки "нажал – вкл., нажал – откл." Ø 22,3 IP 66

Головки с фиксацией		
С потайным толкателем		
1	0 238 41	● Красный
1	0 238 42	● Зеленый
1	0 238 46	● Черный
С выступающим толкателем		
1	0 238 51	● Красный
1	0 238 52	● Зеленый
1	0 238 56	● Черный

Скрытая головка с утопленным толкателем IP 66

Проходное отверстие Ø 30 мм Кнопка выступает не более, чем на 3 мм		
С пружинным возвратом		
5	0 238 14	● Красный
5	0 238 15	● Зеленый
5	0 238 16	● Черный
5	0 238 18	● Красный (с маркировкой "O")
5	0 238 19	● Зеленый (с маркировкой "I")

Упак. Кат. № Переключатели и тумблеры IP 66

Упак.	Кат. №	Описание	Позиции
1	0 239 01	● Красный	2 положения с фиксацией – 45°
1	0 239 02	● Зеленый	
10	0 239 03	● Черный	
1	0 239 04	○ Серый	
1	0 239 05	● Красный	2 положения с возвратом – 45°
1	0 239 06	● Зеленый	
10	0 239 07	● Черный	
1	0 239 08	○ Серый	
1	0 239 09	● Черный	2 положения с возвратом – 45°
1	0 239 13	● Черный	
10	0 239 15	● Черный	2 положения с фиксацией – 90°
1	0 239 18	● Черный	
1	0 239 21	● Красный	3 положения с фиксацией – 45°
10	0 239 22	● Зеленый	
1	0 239 23	● Черный	
1	0 239 24	○ Серый	
1	0 239 26	● Черный	
1	0 239 27	● Черный	
5	0 239 28	● Черный	3 положения с возвратом справа в центр – 45°
1	0 239 29	● Черный	
			3 положения с возвратом слева в центр – 45°
			3 положения с возвратом справа и слева в центр – 45°
			3 положения с фиксацией – 90°

Устройства Osmoz для комплектации: без подсветки

устройства управления и сигнализации (продолжение)



0 239 32



0 239 51



0 239 72



0 238 95



0 238 82



0 238 85



0 238 91

Оснащены зажимной втулкой IP 66
Соответствуют ГОСТ 50030.5.1-99

Упак.	Кат. №	Переключатели и тумблеры Ø 22,3 (продолжение)
		Тумблер IP 66 с удлиненной рукояткой Тумблер черный
10	0 239 30	2 положения с фиксацией – 45°
1	0 239 31	2 положения с возвратом – 45°
1	0 239 32	2 положения с фиксацией – 45°
1	0 239 34	2 положения с фиксацией – 90°
1	0 239 35	2 положения с фиксацией – 90°
5	0 239 40	3 положения с фиксацией – 45°
1	0 239 41	3 положения с возвратом слева в центр – 45°
1	0 239 42	3 положения с возвратом справа в центр – 45°
1	0 239 43	3 положения с возвратом справа и слева в центр – 45°
		Ключ (№ 455)⁽¹⁾ IP 66 Ручка черная
1	0 239 50	2 положения с фиксацией – 45°
1	0 239 51	2 положения с фиксацией – 45°
1	0 239 52	2 положения с возвратом в центр – 45°
1	0 239 53	2 положения с фиксацией – 90°
1	0 239 54	2 положения с фиксацией – 90° Извлечение ключа из 2 положений
1	0 239 55	2 положения с фиксацией – 90° Извлечение ключа из 2 положений
1	0 239 60	3 положения с фиксацией – 45°
1	0 239 62	3 положения с возвратом справа в центр – 45°
1	0 239 61	3 положения с возвратом справа и слева в центр – 45°
1	0 239 63	3 положения с фиксацией – 90° Извлечение ключа из 3 положений
1	0 239 64	3 положения с фиксацией – 90°

⁽¹⁾ Точка извлечения ключа обозначается символом " _ "

Упак.	Кат. №	Переключатели и тумблеры Ø 22,3 (продолжение)
		С круглой головкой переключателя Ручка черная
5	0 239 70	2 положения с фиксацией – 45°
1	0 239 71	2 положения с возвратом – 45°
1	0 239 72	2 положения с фиксацией – 90°
1	0 239 75	3 положения с фиксацией – 45°
1	0 239 77	3 положения с фиксацией – 90°
		Кнопки с грибовидными толкателями IP 66
		Кнопки «тяни-толкай» Для аварийного отключения
10	0 238 72	● Красный – Ø 40
10	0 238 76	● Черный – Ø 40
		Кнопки «тяни-толкай» Для аварийного отключения – EN 418 ⁽¹⁾
1	0 238 74	● Красный – Ø 40
1	0 238 94	● Красный – Ø 54 С визуализацией состояния "0 – I"
5	0 238 95	● Красный – Ø 54 С визуализацией состояния "STOP – I"
		Кнопки с возврат поворотом Для экстренного отключения
10	0 238 80	● Красный – Ø 32
1	0 238 81	● Черный – Ø 32
10	0 238 82	● Красный – Ø 40
1	0 238 83	● Черный – Ø 40
		Кнопки с возврат поворотом IP 66 Для экстренного отключения Для аварийного отключения – EN 418 ⁽¹⁾
10	0 238 85	● Красный – Ø 40
10	0 238 91	● Красный – Ø 40
1	0 238 92	● Красный – Ø 40 – EN 418 ⁽¹⁾

⁽¹⁾ EN 418 - кнопка с желтым кольцом

Устройства Osmoz для комплектации: без подсветки



0 239 91



0 239 89



0 238 61

Оснащены зажимной втулкой IP 65
Соответствуют ГОСТ 50030.5.1-99

Упаки. Кат. № **Устройства специального назначения Ø 22,3**

Упак.	Кат. №	Устройства специального назначения Ø 22,3
		Джойстик IP 65 Поставляется с 3-позиционным монтажным адаптером
1	0 239 90	2П с возвратом в "0"
1	0 239 92	
		с кнопкой блокировки
1	0 239 91	2П без возврата в "0"
1	0 239 93	
		с кнопкой блокировки
1	0 239 96	4П с возвратом в "0"
1	0 239 98	
		с кнопкой блокировки
1	0 239 97	4П без возврата в "0"
1	0 239 99	
		с кнопкой блокировки
1	0 239 89	Механизм для потенциометра IP 65 потенциометр не входит в комплект поставки (ось Ø 6 или Ø 6,35)
		Кнопка с удлиненным штоком для механического сброса IP 65 Головка с пружинным возвратом, кнопка с потайным толкателем Длина хода – 10 мм Моноблок Возможность регулировки от 26 до 46 панель / блок
1	0 238 61	● Красный
1	0 238 62	● Зеленый
1	0 238 63	● Синий
1	0 238 66	● Черный

Положения

A → 0 ← B

A — 0 — B

A
D → 0 ← B
C

A
D — 0 — B
C

Устройства Osmoz для комплектации: с подсветкой



0 240 02



0 240 12



0 240 73



0 240 09



0 240 22

Оснащены зажимной втулкой IP 66
(кроме Кат. № 240 76 – IP 67)
Соответствуют ГОСТ 50030.5.1-99
С подсветкой

Упаки. Кат. № **Головки с пружинным возвратом Ø 22,3**







Упак.	Кат. №	Головки с пружинным возвратом Ø 22,3
		Цветные, прозрачные для подсветки
		С потайным толкателем
10	0 240 00	○ Белый
10	0 240 01	● Красный
10	0 240 02	● Зеленый
1	0 240 03	● Синий
5	0 240 04	● Желтый
		С выступающим толкателем
1	0 240 11	● Красный
1	0 240 12	● Зеленый
		Головки с двойными кнопками Ø 22,3
		Потайной толкатель/Потайной толкатель Красный с маркировкой "O", зеленый с маркировкой "I"
5	0 240 70	● ● Зеленый/Красный – IP 66
		Потайной толкатель/Выступающий толкатель Красный с маркировкой "O", зеленый с маркировкой "I"
5	0 240 73	● ● Зеленый/Красный – IP 66
1	0 240 76	● ● Зеленый/Красный – IP 67
		Потайной толкатель/Потайной толкатель Без маркировки
5	0 240 71	● ● Зеленый/Зеленый
		Головки "нажал – вкл., нажал – откл." Ø 22,3
		Головки с фиксацией
		С потайным толкателем
1	0 240 21	● Красный
1	0 240 22	● Зеленый
		С выступающим толкателем
1	0 240 26	● Красный
1	0 240 27	● Зеленый
		Скрытые головки с утопленным толкателем
		Проходной отверстие – Ø 30 мм Кнопка выступает не более, чем на 3 мм
		С пружинным возвратом
5	0 240 08	● Красный
5	0 240 09	● Зеленый
		Кнопки "нажал – вкл., нажал – откл." Головки с фиксацией
5	0 240 40	● Красный
5	0 240 49	● Зеленый



Устройства Osmoz для комплектации: с подсветкой

устройства управления и сигнализации (продолжение)



Оснащены зажимной втулкой IP 65
Соответствуют ГОСТ 500 30.5.1-99

Упак.	Кат. №	Переключатели и тумблеры	
1	0 240 31	Переключатели с подсветкой ● Красный ● Зеленый ● Чёрный	Положения  2 положения с фиксацией – 45°
5	0 240 32		
1	0 240 33		
1	0 240 35	● Красный ● Зеленый ● Чёрный	 2 положения с фиксацией – 45°
1	0 240 36		
1	0 240 37		
1	0 240 41	● Красный ● Зеленый ● Чёрный	 2 положения с фиксацией – 90°
5	0 240 42		
5	0 240 43		
1	0 240 51	● Красный ● Зеленый ● Чёрный	 3 положения с фиксацией – 45°
1	0 240 52		
1	0 240 53		
1	0 240 54	● Красный ● Зеленый ● Чёрный	 3 положения с возвратом справа в центр – 45°
1	0 240 55		
1	0 240 56		
1	0 240 57	● Красный ● Зеленый ● Чёрный	 3 положения с возвратом справа и слева в центр – 45°
1	0 240 58		
1	0 240 59		
1	0 240 60	Тумблеры с удлиненной ручкой ● Чёрный	 2 положения с фиксацией – 45°
1	0 240 61		
Кнопки с грибовидным толкателем с фиксацией, IP 66			
Кнопки «Тяни-толкай»			
1	0 240 80	● Красный – экстренное отключение Ø 40	
10	0 240 82	● Красный – аварийное отключение Ø 40 EN 418 ⁽¹⁾	
Кнопки с возврат поворотом			
1	0 240 91	● Красный – экстренное отключение Ø 40	

Упак.	Кат. №	Моноблочные сигнальные лампы Ø 22,3	
 Со встроенным светодиодом, IP 66			
10	0 241 20	○ Белый – 24 В \sim /=	
10	0 241 21	● Красный – 24 В \sim /=	
10	0 241 22	● Зеленый – 24 В \sim /=	
1	0 241 23	● Синий – 24 В \sim /=	
10	0 241 24	● Желтый – 24 В \sim /=	
1	0 241 30	○ Белый – 130 В \sim	
1	0 241 31	● Красный – 130 В \sim	
1	0 241 32	● Зеленый – 130 В \sim	
1	0 241 33	● Синий – 130 В \sim	
1	0 241 34	● Желтый – 130 В \sim	
10	0 241 40	○ Белый – 230 В \sim	
10	0 241 41	● Красный – 230 В \sim	
10	0 241 42	● Зеленый – 230 В \sim	
1	0 241 43	● Синий – 230 В \sim	
10	0 241 44	● Желтый – 230 В \sim	
Для ламп с цоколем BA9S (не входит в комплект поставки), IP 66 Прямое питание для:			
10	0 241 00	○ Прозрачный	
10	0 241 01	● Красный	
10	0 241 02	● Зеленый	
1	0 241 03	● Синий	
10	0 241 04	● Желтый	
10	0 241 05	○ Белый	
 Головки индикатора (диффузоры) IP 66			
10	0 241 60	○ Белый	
10	0 241 61	● Красный	
10	0 241 62	● Зеленый	
5	0 241 63	● Синий	
5	0 241 64	● Желтый	

⁽¹⁾ EN 418 - кнопка с желтым кольцом

Устройства Осмоз для комплектации

устройства управления и сигнализации (продолжение)



0 229 61



0 230 26



0 231 01



0 231 05



0 229 01



0 230 14



0 230 37



0 231 32



0 229 02



0 230 51



0 230 52

Блок-контакты с монтажным адаптером в сборе
IP 2X

Соответствуют ГОСТ 500 30.5.1-99

Упак.	Кат. №	Комплектующие блоки для кнопок без подсветки (контактный блок + адаптер) Присоединение клеммными зажимами под винт
10	0 229 61	H.3. + 1-постовой монтажный адаптер
10	0 229 62	H.O. + 1-постовой монтажный адаптер
10	0 229 76	H.3.+H.O. + 3-постовой монтажный адаптер
5	0 229 65	H.3./H.O. + 3-постовой монтажный адаптер
5	0 229 66	2xH.O./H.3. + 3-постовой монтажный адаптер
1	0 229 71	H.3. + 3-постовой монтажный адаптер
1	0 229 72	H.O. + 3-постовой монтажный адаптер
10	0 229 73	2 H.3. + 3-постовой монтажный адаптер
10	0 229 74	2 H.O. + 3-постовой монтажный адаптер
1	0 229 77	2 H.O.+H.3. + 3-постовой монтажный адаптер
1	0 229 78	H.O.+2 H.3. + 3-постовой монтажный адаптер
10	0 230 25	H.3. + 1-постовой монтажный адаптер
10	0 230 26	H.O. + 1-постовой монтажный адаптер
5	0 231 01	H.3. + 1-постовой монтажный адаптер
5	0 231 02	H.O. + 1-постовой монтажный адаптер
1	0 231 03	2 H.O. + 3-постовой монтажный адаптер
1	0 231 04	H.3. + 3-постовой монтажный адаптер
5	0 231 05	H.3. + H.O. + 3-постовой монтажный адаптер
5	0 231 06	2 H.3. + 3-постовой монтажный адаптер

Упак.	Кат. №	Комплектующие блоки для кнопок с подсветкой (контактный блок + адаптер) Присоединение клеммными зажимами под винт
1	0 230 03	○ Белый – 12-24 В \sim /= – H.O.+H.3.
1	0 230 04	● Красный – 12-24 В \sim /= – H.O.+H.3.
1	0 230 05	● Зеленый – 12-24 В \sim /= – H.O.+H.3.
5	0 230 06	○ Белый – 12-24 В \sim /= – 2 H.O.
5	0 230 07	● Красный – 12-24 В \sim /= – 2 H.O.
5	0 230 08	● Зеленый – 12-24 В \sim /= – 2 H.O.
1	0 229 80	○ Белый – 12-24 В \sim /= – 2 H.O.+H.3.
1	0 229 81	● Красный – 12-24 В \sim /= – 2 H.O.+H.3.
1	0 229 82	● Зеленый – 12-24 В \sim /= – 2 H.O.+H.3.
5	0 230 00	○ Белый – 12-24 В \sim /= – H.O.
5	0 230 01	● Красный – 12-24 В \sim /= – H.O.
5	0 230 02	● Зеленый – 12-24 В \sim /= – H.O.
5	0 230 10	○ Белый – 0 230 В \sim – H.O.
5	0 230 11	● Красный – 0 230 В \sim – H.O.
5	0 230 12	● Зеленый – 0 230 В \sim – H.O.
1	0 230 13	○ Белый – 0 230 В \sim – H.O.+H.3.
1	0 230 14	● Красный – 0 230 В \sim – H.O.+H.3.
1	0 230 15	● Зеленый – 0 230 В \sim – H.O.+H.3.
5	0 230 16	○ Белый – 0 230 В \sim – 2 H.O.
5	0 230 17	● Красный – 0 230 В \sim – 2 H.O.
5	0 230 18	● Зеленый – 0 230 В \sim – 2 H.O.
1	0 229 90	○ Белый – 0 230 В \sim – 2 H.O.+H.3.
1	0 229 91	● Красный – 0 230 В \sim – 2 H.O.+H.3.
1	0 229 92	● Зеленый – 0 230 В \sim – 2 H.O.+H.3.

Упак.	Кат. №	Комплектующие блоки для диффузоров (контактный блок + адаптер) Присоединение внешними клеммами
1	0 230 30	○ Белый – 12-24 В \sim /=
1	0 230 31	● Красный – 12-24 В \sim /=
1	0 230 32	● Зеленый – 12-24 В \sim /=
1	0 230 35	○ Белый – 0 230 В \sim
1	0 230 36	● Красный – 0 230 В \sim
1	0 230 37	● Зеленый – 0 230 В \sim
1	0 231 10	○ Белый – 12-24 В \sim /=
1	0 231 11	● Красный – 12-24 В \sim /=
1	0 231 12	● Зеленый – 12-24 В \sim /=
1	0 231 13	● Синий – 12-24 В \sim /=
1	0 231 14	● Желтый – 12-24 В \sim /=
1	0 231 20	○ Белый – 130 В \sim
1	0 231 21	● Красный – 130 В \sim
1	0 231 22	● Зеленый – 130 В \sim
1	0 231 23	● Синий – 130 В \sim
1	0 231 24	● Желтый – 130 В \sim
1	0 231 30	○ Белый – 0 230 В \sim
1	0 231 31	● Красный – 0 230 В \sim
1	0 231 32	● Зеленый – 0 230 В \sim
1	0 231 33	● Синий – 0 230 В \sim
1	0 231 34	● Желтый – 0 230 В \sim

Упак.	Кат. №	Контактные блоки для головок Присоединение клеммными зажимами под винт
20	0 229 01	Блок-контакты без адаптеров
20	0 229 02	H.3.
10	0 229 03	H.O.
5	0 229 06	H.3./ H.O.
		H.3./ H.O. для джойстика
10	0 230 51	Присоединение пружинными клеммами
10	0 230 52	Хорошая устойчивость к вибрациям
		H.3.
		H.O.

Упак.	Кат. №	Блоки подсветки для индикаторных кнопок и диффузоров Присоединение клеммными зажимами под винт
5	0 229 10	Блоки со встроенным светодиодом
5	0 229 11	○ Белый – 12-24 В \sim /=
5	0 229 12	● Красный – 12-24 В \sim /=
5	0 229 13	● Зеленый – 12-24 В \sim /=
5	0 229 14	● Синий – 12-24 В \sim /=
5	0 229 14	● Желтый – 12-24 В \sim /=
1	0 229 20	○ Белый – 48 В \sim /=
1	0 229 21	● Красный – 48 В \sim /=
1	0 229 22	● Зеленый – 48 В \sim /=
1	0 229 23	● Синий – 48 В \sim /=
1	0 229 24	● Желтый – 48 В \sim /=

Осмос блоки: основные элементы

устройства управления и сигнализации



IP 20
Соответствуют ГОСТ 50030.5.1-99

Упак.	Кат. №	Блоки подсветки для индикаторных кнопок и диффузоров (продолжение)
		Присоединение клеммными зажимами под винт Блоки со встроенным светодиодом
5	0 229 30	○ Белый – 130 В~
5	0 229 31	● Красный – 130 В~
5	0 229 32	● Зеленый – 130 В~
5	0 229 33	● Синий – 130 В~
5	0 229 34	● Желтый – 130 В~
5	0 229 40	○ Белый – 230 В~
5	0 229 41	● Красный – 230 В~
5	0 229 42	● Зеленый – 230 В~
5	0 229 43	● Синий – 230 В~
5	0 229 44	● Желтый – 230 В~
		Присоединение пружинными клеммами Хорошая устойчивость к вибрациям
5	0 230 60	○ Белый – 12-24 В~/=
5	0 230 61	● Красный – 12-24 В~/=
5	0 230 62	● Зеленый – 12-24 В~/=
5	0 230 63	● Синий – 12-24 В~/=
5	0 230 64	● Желтый – 12-24 В~/=
1	0 230 70	○ Белый – 130 В~
1	0 230 71	● Красный – 130 В~
1	0 230 72	● Зеленый – 130 В~
1	0 230 73	● Синий – 130 В~
1	0 230 74	● Желтый – 130 В~
5	0 230 80	○ Белый – 230 В~
5	0 230 81	● Красный – 230 В~
5	0 230 82	● Зеленый – 230 В~
5	0 230 83	● Синий – 230 В~
5	0 230 84	● Желтый – 230 В~
		Монтажные адаптеры
20	0 229 60	Для 1 поста
20	0 229 64	Для 3 постов
10	0 229 68	Для 5 постов
		Дополнительные блоки
		Тестовые блоки – клеммные зажимы под винт Только для 24 В до 48 В
1	0 229 50	Тестовый блок с 1 диодом
1	0 229 51	Тестовый блок с 2 диодами
		Фильтры – клеммные зажимы под винт
1	0 229 52	Фильтр 130 В
1	0 229 53	Фильтр 230 В
		Фильтры – пружинные клеммы
1	0 230 92	Фильтр 130 В
1	0 230 93	Фильтр 230 В
		Трансформаторы – клеммные зажимы под винт
1	0 229 54	Трансформатор с комплектом проводов 230/24 В
1	0 229 55	Трансформатор с комплектом проводов 400/24 В

Осмос кнопочные посты



Комплектуются:
- специальными блоками для кнопочных постов
- головками с подсветкой или без подсветки
IP 66, IK 607

Упак.	Кат. №	Корпуса для сборки
		Комплектация только специальными блоками (см. ниже), до 3 блоков на каждое отверстие Монтажные адаптеры не нужны Технические характеристики (стр. 433)
1	0 242 00	1 отверстие – серый
1	0 242 01	1 отверстие – желтая крышка
1	0 242 02	2 отверстия – серый
1	0 242 03	3 отверстия – серый
1	0 242 04	4 отверстия – серый
1	0 242 05	5 отверстий – серый
		Специальные блоки для головок, устанавливаемых в корпуса Технические характеристики (стр. 431-433)
		Блок-контакт Крепление на цоколь корпуса Клеммные зажимы под винт
10	0 242 41	Н.З.
10	0 242 42	Н.О.
		Блоки со встроенным светодиодом для головок Крепление на цоколь корпуса Клеммные зажимы под винт
1	0 242 50	○ Белый – 12-24 В~/=
1	0 242 51	● Красный – 12-24 В~/=
1	0 242 52	● Зеленый – 12-24 В~/=
1	0 242 53	● Синий – 12-24 В~/=
1	0 242 54	● Желтый – 12-24 В~/=
1	0 242 60	○ Белый – 130 В~
1	0 242 61	● Красный – 130 В~
1	0 242 62	● Зеленый – 130 В~
1	0 242 63	● Синий – 130 В~
1	0 242 64	● Желтый – 130 В~
1	0 242 70	○ Белый – 230 В~
1	0 242 71	● Красный – 230 В~
1	0 242 72	● Зеленый – 230 В~
1	0 242 73	● Синий – 230 В~
1	0 242 74	● Желтый – 230 В~

Оsmoz этикетки

аксессуары



Упак.	Кат. №	Вставки-маркеры
		Для установки на рамке Возможна установка после сборки В прозрачные вставки могут устанавливаться этикетки шириной 12 мм
		Без надписей
10	0 243 00 ⁽¹⁾	○ Белый – узкая
10	0 243 01	● Красный – узкая
10	0 243 02 ⁽¹⁾	○ Аллюминиевый – узкая
10	0 243 03	● Черный – узкая
10	0 243 04	○ Прозрачный – узкая
10	0 243 05 ⁽¹⁾	○ Белый – широкая
10	0 243 06	● Красный – широкая
10	0 243 07 ⁽¹⁾	○ Аллюминиевый – широкая
10	0 243 08	● Черный – широкая
10	0 243 09	○ Прозрачный – широкая
		С надписями
		○ Аллюминиевый - узкая
10	0 243 30	"O I"
10	0 243 32	"I O II"
10	0 243 43	"MANU - AUTO"
10	0 243 44	"MANU - O - AUTO"
10	0 243 51	"START"
		Круглая вставка-маркер кнопки с грибовидным толкателем
10	0 241 76	● Желтый Ø60, EMERGENCY STOP («АВАРИЙНЫЙ ОСТАНОВ»)
10	0 241 79	● Черный Ø80, EMERGENCY STOP («АВАРИЙНЫЙ ОСТАНОВ»)
		Рамки
		Поставляются без вставки
10	0 243 15	Круглая – узкая
10	0 243 16	Круглая- широкая
10	0 243 18	Квадратная – узкая
10	0 243 19	Круглая – узкая для двойных кнопок
		Этикетки
		Рамки со вставками
10	0 243 20	○ Белый – узкая
10	0 243 21	● Красный – узкая
10	0 243 22	○ Аллюминиевый – узкая
10	0 243 23	● Черный – узкая
10	0 243 24	○ Прозрачный – узкая
10	0 243 25	○ Белый – широкая
10	0 243 26	● Красный – широкая
10	0 243 27	○ Аллюминиевый – широкая
10	0 243 28	● Черный – широкая
10	0 243 29	○ Прозрачный – широкая

Оsmoz аксессуары



Упак.	Кат. №	Лампы с цоколем BA9S
		Только для моноблочных сигнальных ламп
10	0 241 71	● Красный – неоновая лампа – 230 В~
10	0 241 72	● Зеленый – неоновая лампа – 230 В~
		Аксессуары для защиты и монтажа
		Защитные колпачки IP 67
		Силиконовый защитный колпачок для обеспечения IP 67 устройств с пружинным возвратом и с функцией «нажал – включил, нажал – отключил»
5	0 241 90	○ Прозрачный
5	0 241 91	● Красный
5	0 241 92	● Зеленый
5	0 241 93	● Черный
1	0 241 96	○ Прозрачный для двойных кнопок с потайным толкателем/с выступающим толкателем
		Суппорта
1	0 241 81	Желтый – низкий для кнопок с грибовидным толкателем
1	0 241 82	Желтый – высокий для кнопок с грибовидным толкателем
1	0 241 89	Черный – квадратный
		Крепежные элементы
		Защелкивание на дин-рейку
10	0 044 05	Суппорт простой с преднарезанными отверстиями (1 x Ø 22,5) 3 модуля 17,5
1	0 248 45	Суппорт двойной с преднарезанными отверстиями (2 x Ø 22,5) 4 модуля 17,5
		Другое оборудование
5	0 241 86	Переходное кольцо для кнопок 30/22 мм
1	0 241 88	Прозрачная крышка для кнопок с пружинным возвратом или фиксацией Возможна установка замка или пломбы
10	0 241 87	Заглушка
1	0 241 99	Контровочная шайба
		Инструменты
1	0 241 73	Инструмент для извлечения ламп из гнезда
1	0 241 85	Монтажный кольцевой ключ

⁽¹⁾ Маркировка может быть нанесена с помощью плоттера Кат. № 0 385 40

Osmoz: варианты монтажа

кнопки без подсветки, кнопки с индикацией и подсветкой, кнопочные посты

Osmoz

устройства управления и сигнализации

■ Без подсветки

Кнопка с 1 блок-контактом на упрощенном монтажном адаптере

Кнопка с 1 или 2 блок-контактами

Кнопка с 3 блок-контактами

Кнопка с 4, 5 или 6 блок-контактами

Кнопка с 6, 7, 8, 9 или 10 блок-контактами

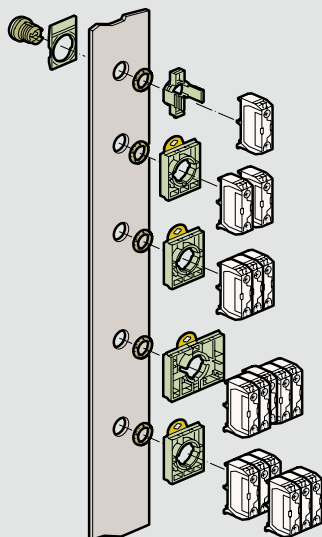

■ С подсветкой

Индикатор на упрощенном монтажном блоке

Кнопка с подсветкой с прямым питанием или с резистором и диодом с 1 или 2 блок-контактами

Кнопка с подсветкой с прямым питанием или с резистором и диодом с 3 или 4 блок-контактами в 2 уровня

Инд. или кнопка с подсветкой с подключением через транс-форматор с 1 или 2 блок-контактами

Кнопка с подсветкой с прямым питанием или с резистором и диодом с 3 или 4 блок-контактами

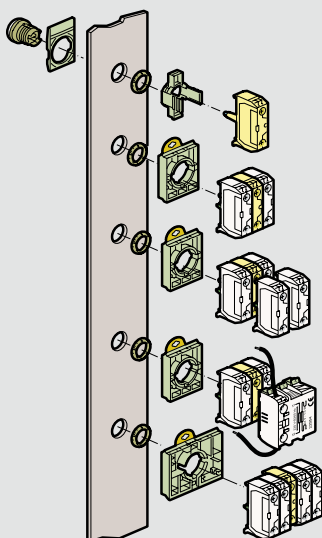

Для установки 2-го этажа контактных блоков переходной адаптер не требуется

■ Кнопочные посты

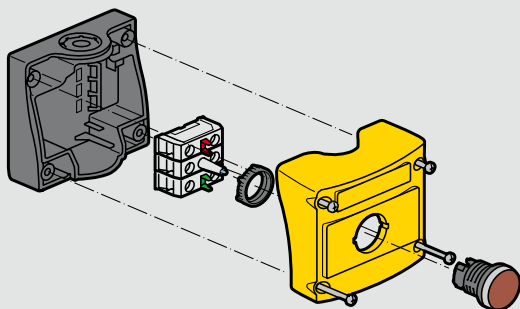

■ Технические характеристики

- Температура хранения: – 40°C до + 70°C
- Температура эксплуатации: – 25°C до + 70°C
- Климатическая стойкость:
 - в соотв. с IEC 60068-2-3 (влажная теплая среда, постоянная)
 - в соотв. с IEC 60068-2-30 (влажная теплая среда, циклическая)
- Класс защиты в соответствии IEC 60529
 - IP 66 для стандартных головок
 - IP 67 для головок с защитными колпачками
 - IP 66 для укомплектованных корпусов
 - IP 2x на задней части панели для блок-контактов и моноблочных сигнальных ламп согласно Nema 4x, 12 и 13
- Защита от механических ударов согласно IEC 50102:
 - IK 03: головки без подсветки
 - IK 05: головки с подсветкой
 - IK 07: пустой корпус
- Защита от поражения электрическим током:
 - Класс II согласно IEC 60947-5-1
- Маркировка клемм согласно IEC 60947-1
- Момент затяжки гайки: рекомендовано 3 Нм

Блок-контакты (блоки для головок без подсветки)

- Номинальное изоляционное напряжение:
 - 690 В согласно IEC/EN 60947 для встроенных блоков с винтовыми или пружинными клеммами
 - 600 В AC UL 508
- Размыкающий контакт:
 - Согласно IEC/EN 60947-5-1
- Номинальное импульсное напряжение U_{imp} :
 - 6 кВ блок-контакты
- Номинальный тепловой ток согласно IEC 60947-5-1:
 - AC: 10 A
 - DC: 2,5 A
- Электрические характеристики:
 - Переменный ток
 - Согласно IEC 60947-5-1
 - AC 15 – A 600
 - $U_e = 120 \text{ В}, I_e = 6 \text{ А}$
 - $U_e = 240 \text{ В}, I_e = 3 \text{ А}$
 - $U_e = 380 \text{ В}, I_e = 1,9 \text{ А}$
 - $U_e = 480 \text{ В}, I_e = 1,5 \text{ А}$
 - $U_e = 500 \text{ В}, I_e = 1,4 \text{ А}$
 - $U_e = 500 \text{ В}, I_e = 1,2 \text{ А}$
 - Постоянный ток
 - Согласно IEC 60947-5-1
 - DC 13 – Q 600
 - $U_e = 125 \text{ В}, I_e = 0,55 \text{ А}$
 - $U_e = 250 \text{ В}, I_e = 0,27 \text{ А}$
 - $U_e = 400 \text{ В}, I_e = 0,15 \text{ А}$
 - $U_e = 500 \text{ В}, I_e = 0,13 \text{ А}$
 - $U_e = 500 \text{ В}, I_e = 0,1 \text{ А}$
 - Номинальный ток
 - Согласно IEC 60947-5-4
 - Блоки стандартные
 - $U_e = 24 \text{ В DC}$ и $I_e = 5 \text{ mA}$
 - Надежность $\lambda = 10^{-8}$
 - Блоки нижнего уровня
 - $U_e = 5 \text{ В DC}$ и $I_e = 1 \text{ mA}$
 - Надежность $\lambda = 10^{-8}$
- Электрический срок службы:
 - 1 миллион циклов для:
 - AC 15 – B 300
 - $U_e = 120 \text{ В}, I_e = 3 \text{ А}$
 - $U_e = 240 \text{ В}, I_e = 1,5 \text{ А}$
 - DC 13 – R 300
 - $U_e = 125 \text{ В}, I_e = 0,22 \text{ А}$
 - $U_e = 250 \text{ В}, I_e = 0,1 \text{ А}$
- Клеммы:
 - Жесткие или гибкие кабели: 2 x 0,5 мм² до 2 x 2,5 мм²
 - Жесткие или гибкие кабели: 2 x 0,5 мм² до 2 x 1,5 мм²

Блоки со встроенными светодиодами и сигнальные лампы со светодиодами (блоки для головок с подсветкой)

- Номинальное изоляционное напряжение:
 - 300 В согласно IEC 60947-5-1
- Номинальное импульсное напряжение U_{imp} :
 - 4 кВ согласно IEC/EN 60947-1
- Рабочее напряжение:
 - 12 – 24 В AC/DC $\pm 10 \%$
 - 110 В AC $\pm 15/-8 \%$
 - 230 В AC $\pm 15 \%$
- Частота: 50 или 60 Гц
- Срок службы:
 - Красный и желтый: 100 000 часов при 25° под I = 20 mA
 - Другие цвета: 50 000 часов при 25° под I = 20 mA
- Потребление:

Напряжение (В)	24	48	130	230
Потребл. ток (mA)	25 \pm 20%	15 \pm 5%	20 \pm 10%	16 \pm 30%

Моноблочные светосигнальные лампы с цоколем BA9S

- Рабочее напряжение: 400 В согласно IEC 60947-5-1
- Номинальное импульсное напряжение Uimp 4 кВ согласно EN/IEC 60947-1
- Мощность ламп: Макс 2,6 Вт

Головки

- Механический срок службы (в миллионах операций)
 - С пружинным возвратом: 5
 - С функцией «нажал – отключил, нажал – включил»: 0,5
- Переключатели и тумблеры: 0,3
 Кнопки с грибовидными головками с фиксацией EN: 0,15
 Кнопки с грибовидными головками с фиксацией: 0,15

Отверстия, межосевые расстояния

Стандартные отверстия (устройства, оснащенные винтовыми и пружинными клеммами)

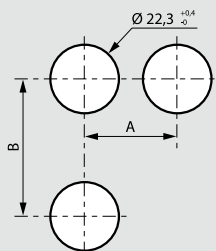

Отверстие для утопленной кнопки

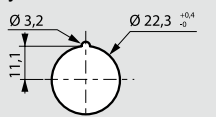

		Размеры (мм)	
A	=	30	С этикетками или без этикеток (основной)
	=	33	Для силиконового защитного колпачка IP 67
	=	40	С широкими этикетками
	>	40	Для кнопок с грибовидными головками Ø 40
	>	45	Для тумблеров
	=	38	Для утопленных кнопок
B	=	50	При использовании 5-постового монтажного адаптера
	=	45	С этикетками или без этикеток (основной)
	=	54	С двойными кнопками
	=	77	С двойными кнопками + этикетка

Отверстие для утопленной кнопки

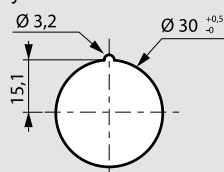

Габаритные размеры

Головки с потайным толкателем

- С пружинным возвратом: Без подсветки Кат. № 0 238 00/01/02/03/04/06/08/09 0 238 11/12/13

- С подсветкой Кат. № 0 240 00/01/02/03/04
- С функцией «нажал – отключил, нажал – включил» Без подсветки Кат. № 0 238 41/42/46 С подсветкой Кат. № 0 240 21/22

(1) Для Кат. № 0 238 11/12/13 (с защитным колпачком)

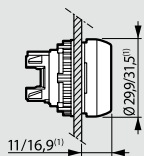

Головки с выступающим толкателем

- С пружинным возвратом: Без подсветки Кат. № 0 238 21/22/26 С подсветкой Кат. № 0 240 11/12
- С функцией «нажал – отключил, нажал – включил» Без подсветки Кат. № 0 238 51/52/56 С подсветкой Кат. № 0 240 26/27

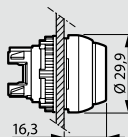

Кнопка с грибовидной головкой с пружинным возвратом

- Без подсветки Кат. № 0 238 34/35/36/37

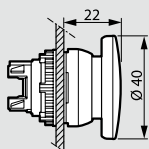

Головки с двойными кнопками

- Потайной толкатель/ потайной толкатель: Без подсветки Кат. № 0 239 80 С подсветкой Кат. № 0 240 70/71

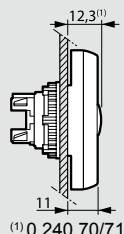

- Потайной толкатель/ потайной толкатель: Без подсветки Кат. № 0 239 82/84 С подсветкой Кат. № 0 240 73/76

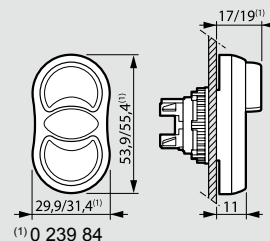

Головки с утопленными кнопками

- Без подсв. Кат. № 0 238 14/15/16/18/19
- С подсв. Кат. № 0 240 08/09/40/49

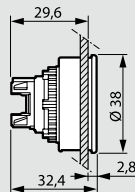

Переключатели

- Без подсветки Кат. № 0 239 01/02/03/04/05/06/07/08/09 0 239 13/15/18 0 239 21/22/23/24/26/27/28/29
- С подсветкой Кат. № 0 240 31/32/33/35/36/37 0 240/41/42/43 0 240 51/52/53/54/55/56/57/58/59

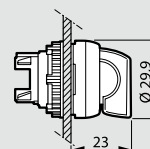

Тумблеры

- Без подсветки Кат. № 0 239 30/31/32/34/35/40/41/42/43
- С подсветкой Кат. № 0 240 60/61

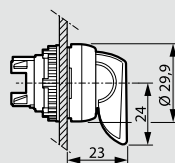

Переключатели с ключом

- Без подсветки Кат. № 0 239 50/51/52/53/54/55
- С подсветкой Кат. № 0 239 60/61/62/63/64

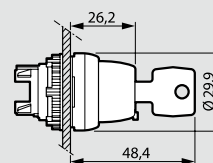

Переключатели с поворотной ручкой

- Без подсв. Кат. № 0 239 70/71/72/75/77

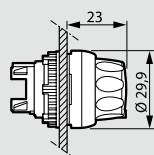

Кнопки с грибовидной головкой «тяни – толкай» с фиксацией

- Без подсветки Кат. № 0 238 72/76
- С подсветкой Кат. № 0 240 80

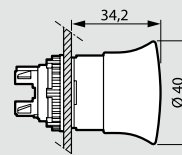

Кнопки с грибовидной головкой EN 418 «тяни – толкай» с фиксацией

- Без подсветки Кат. № 0 238 74
- С подсветкой Кат. № 0 240 82

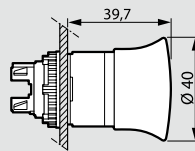

Кнопки с грибовидной головкой EN 418 Ø 54 «тяни – толкай» с фиксацией

- Без подсветки Кат. № 0 238 94/95

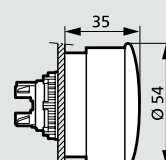

Кнопки с грибовидной головкой с возвратом поворотом с фиксацией

- Без подсветки Кат. № 0 238 80/81/82/83

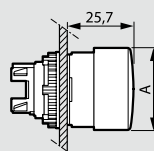

Кнопки с грибовидной головкой EN 418 с возвратом поворотом с фиксацией

- Без подсветки Кат. № 0 238 85
- С подсветкой Кат. № 0 240 91

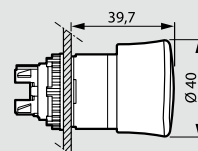

Устройства управления и сигнализации Osmoz

Кнопки с грибовидной головкой с ключом

Без подсветки Кат. № 0 238 91/92

Кат. №	A (мм)	B (мм)
0 238 91	30,7	53,7
0 238 92	40,8	63,8

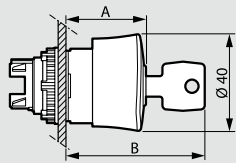

Джойстики-манипуляторы

Кат. № 0 239 90/91/92 /93/96/97/98/99

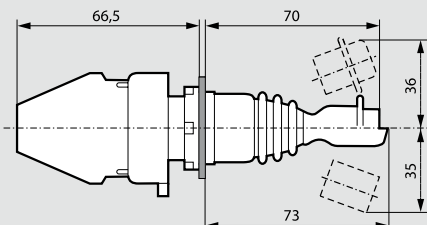

Кнопки для потенциометра

Кат. № 0 289 89

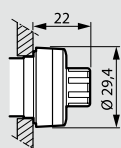

Кнопки с удлиненным штоком для механического сброса

Кат. № 0 238 61/62/63/66

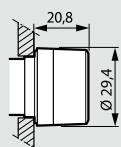

Диффузоры-индикаторы

Кат. № 0 241 60/61/62/63/64

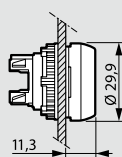

Моноблочные светосигнальные лампы

Кат. № 0 241 20/21/22/23/24
0 241 30/31/32/33/34
0 241 40/41/42/43/44
0 241 00/01/02/03/04/05

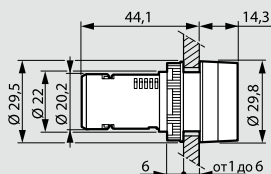

Габаритные размеры

Присоединение клеммными зажимами под винт

1 пост 3 поста 5 постов

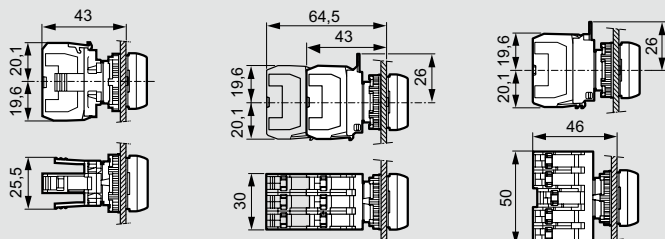

Возможность присоединения 3-постового 1 или 2-уровневого монтажного адаптера

Присоединение пружинными клеммами

1 пост 3 поста 5 постов

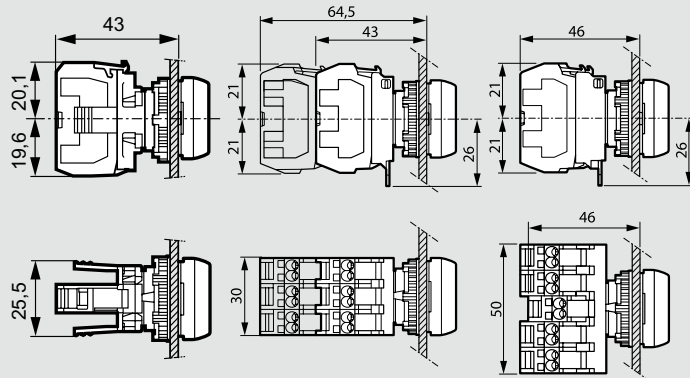

Возможность присоединения 3-постового 1 или 2-уровневого монтажного адаптера

Габаритные размеры

Держатели

Держатель этикеток круглый с узкой вставкой Кат. № 0 243 15

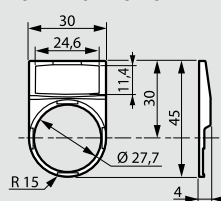

Держатель этикеток круглый с широкой вставкой Кат. № 0 243 16

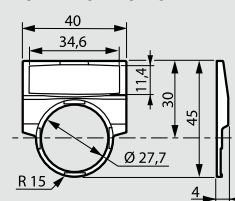

Держатель этикеток квадратный с узкой вставкой Кат. № 0 243 18

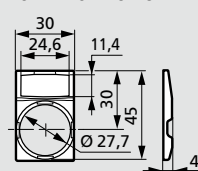

Держатель этикеток круглый для кнопки двойной Кат. № 0 243 19

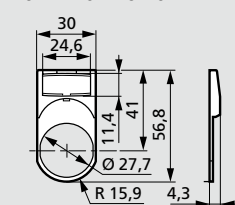

Габаритные размеры

Корпуса

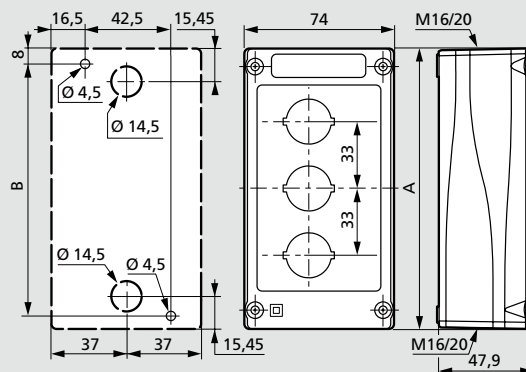

Размеры (мм)	Количество отверстий				
	1	2	3	4	5
A	74	107	140	173	206
B	59,5	92,5	125,5	158,5	191,5

Кулачковые переключатели с креплением винтами на панели



0 274 21



0 274 76



0 274 36



0 275 03

Технические характеристики стр. 437-440

Для изменения состояния цепи, в состав которой они входят. Индикация состояния цепи положением ручки управления Устанавливаются на дверцах комплектных устройств. Соответствие положения ручки положению контактов. Двойное размыкание полюсов Выпускаются с серой/черной ручкой управления и алюминиевой лицевой панелью с маркировкой Соответствуют МЭК EN 604973

Степень защиты со стороны ручки управления IP40

Степень защиты со стороны контактов IP2X (для переключателей типоразмером до PR 26)

Упак. Кат. № Выключатели (ВКЛ – ОТКЛ)

Упак.	Кат. №	Число полюсов	Типоразмер	Макс. ток для категории применения AC 21, А	Положения	Число контактов
1	0 274 00	1	PR 12	16		1
1	0 274 01	2	PR 12	16		2
1	0 274 02	3	PR 12	16		3
1	0 274 03	4	PR 12	16		4
1	0 274 05	1	PR 17	20		1
1	0 274 06	2	PR 17	20		2
1	0 274 07	3	PR 17	20		3
1	0 274 08	4	PR 17	20		4
1	0 274 10	1	PR 21	25		1
1	0 274 11	2	PR 21	25		2
1	0 274 12	3	PR 21	25		3
1	0 274 13	4	PR 21	25		4
1	0 274 16	2	PR 26	32		2
1	0 274 17	3	PR 26	32		3
1	0 274 18	4	PR 26	32		4
1	0 274 20	1	PR 40	50		1
1	0 274 21	2	PR 40	50		2
1	0 274 22	3	PR 40	50		3
1	0 274 23	4	PR 40	50		4
1	0 274 25	1	PR 63	63		1
1	0 274 26	2	PR 63	63		2
1	0 274 27	3	PR 63	63		3
1	0 274 28	4	PR 63	63		4

Упак. Кат. № Переключатели (продолжение)

С положением "0", 45°						
Упак.	Кат. №	Число полюсов	Типоразмер	Макс. ток для категории применения AC 21, А	Положения	Число контактов
1	0 274 30	1	PR 12	16		2
1	0 274 31	2	PR 12	16		4
1	0 274 32	3	PR 12	16		6
1	0 274 33	4	PR 12	16		8
1	0 274 35	1	PR 17	20		2
1	0 274 36	2	PR 17	20		4
1	0 274 37	3	PR 17	20		6
1	0 274 38	4	PR 17	20		8
1	0 274 41	2	PR 21	25		4
1	0 274 42	3	PR 21	25		6
1	0 274 43	4	PR 21	25		8
1	0 274 46	2	PR 26	32		4
1	0 274 47	3	PR 26	32		6
1	0 274 48	4	PR 26	32		8
1	0 274 51	2	PR 40	50		4
1	0 274 52	3	PR 40	50		6
1	0 274 53	4	PR 40	50		8
1	0 274 56	2	PR 63	63		4
1	0 274 57	3	PR 63	63		6
1	0 274 58	4	PR 63	63		8

Переключатели на 2 направления

Без положения "0"						
Упак.	Кат. №	Число полюсов	Типоразмер	Макс. ток для категории применения AC 21, А	Положения	Число контактов
1	0 274 60	1	PR 12	16		2
1	0 274 61	2	PR 12	16		4
1	0 274 62	3	PR 12	16		6
1	0 274 63	4	PR 12	16		8
1	0 274 65	1	PR 17	20		2
1	0 274 66	2	PR 17	20		4
1	0 274 67	3	PR 17	20		6
1	0 274 68	4	PR 17	20		8
1	0 274 71	2	PR 21	25		4
1	0 274 72	3	PR 21	25		6
1	0 274 76	2	PR 26	32		4
1	0 274 77	3	PR 26	32		6
1	0 274 78	4	PR 26	32		8
1	0 274 81	2	PR 40	50		4
1	0 274 82	3	PR 40	50		6
1	0 274 83	4	PR 40	50		8
1	0 274 86	2	PR 63	63		4
1	0 274 87	3	PR 63	63		6
1	0 274 88	4	PR 63	63		8

С положением "0", 90°						
Упак.	Кат. №	Число полюсов	Типоразмер	Макс. ток для категории применения AC 21, А	Положения	Число контактов
1	0 274 90	1	PR 12	16		2
1	0 274 91	2	PR 12	16		4
1	0 274 92	3	PR 12	16		6
1	0 274 93	4	PR 12	16		8
1	0 274 95	2	PR 21	25		4
1	0 274 96	2	PR 40	50		4
1	0 274 97	2	PR 63	63		4

Трехпозиционные переключатели

Без положения "0"						
Упак.	Кат. №	Число полюсов	Типоразмер	Макс. ток для категории применения AC 21, А	Положения	Число контактов
1	0 274 98	1	PR 12	16		3
1	0 274 99	1	PR 17	20		3
1	0 275 00	1	PR 21	25		3
1	0 275 01	1	PR 26	32		3

С положением "0"						
Упак.	Кат. №	Число полюсов	Типоразмер	Макс. ток для категории применения AC 21, А	Положения	Число контактов
1	0 275 02	1	PR 12	16		3
1	0 275 03	2	PR 12	16		6
1	0 275 04	3	PR 12	16		9
1	0 275 05	3	PR 26	32		9
1	0 275 06	2	PR 40	50		6
1	0 275 07	2	PR 63	63		6

Кулачковые переключатели с креплением винтами на панели

(продолжение)



Технические характеристики стр. 437-440

Для изменения состояния цепи, в состав которой они входят. Индикация состояния цепи положением ручки управления
 Устанавливаются на дверцах комплектных устройств
 Выпускаются с серой/черной ручкой управления и алюминиевой лицевой панелью с маркировкой
 Соответствуют МЭК EN 604973
 Степень защиты со стороны ручки управления IP40
 Степень защиты со стороны контактов IP2X (для переключателей типоразмером до PR 26)

Упак.	Кат. №	Переключатель 3-фазного электродвигателя		
Переключатель реверсивный 1-скоростной				
Типо-размер	Макс. мощность для категории применения AC 3 AC 3 кВт	Положения	Число контактов	
1	0 275 10	PR 12	4	
1	0 275 14	PR 17	7.5	
1	0 275 18	PR 21	7.5	
1	0 275 22	PR 26	11	
1	0 275 26	PR 40	18.5	
1	0 275 30	PR 63	22	

Переключатель 3-фазного электродвигателя на одно направление				
Типо-размер	Макс. мощность для категории применения AC 3 AC 3 кВт	Положения	Число контактов	
1	0 275 11	PR 12	4	
1	0 275 15	PR 17	7.5	
1	0 275 19	PR 21	7.5	
1	0 275 23	PR 26	11	
1	0 275 27	PR 40	18.5	
1	0 275 31	PR 63	22	

Переключатель на одно направление 2-скоростной с коммутацией по схеме Даландера				
Типо-размер	Макс. мощность для категории применения AC 3 AC 3 кВт	Положения	Число контактов	
1	0 275 12	PR 12	4	
1	0 275 16	PR 17	7.5	
1	0 275 20	PR 21	7.5	
1	0 275 24	PR 26	11	
1	0 275 28	PR 40	18.5	
1	0 275 13	PR 12	4	
1	0 275 17	PR 17	7.5	
1	0 275 21	PR 21	7.5	
1	0 275 25	PR 26	11	
1	0 275 29	PR 40	18.5	

Переключатели электроизмерительных приборов					
Амперметры					
Для одного амперметра в трехфазной сети					
Типо-размер	Макс. ток для категории применения AC 21, A	Положения	Число контактов	Описание	
1	0 146 50	PR 12	16		3 ТТ с общей точкой
1	0 275 34	PR 12	16		Без ТТ
1	0 275 35	PR 12	16		3 изолированных ТТ

Вольтметры					
Для одного вольтметра в трехфазной сети					
Типо-размер	Макс. ток для категории применения AC 21, A	Положения	Число контактов	Описание	
1	0 146 52	PR 12	16		Без нейтрали
1	0 146 53	PR 12	16		С нейтралью

Электроизмерительные приборы для установки на дверце комплектного устройства стр.42





0 277 11

0 277 46



0 277 76

Технические характеристики стр. 437-440

Для изменения состояния цепи, в состав которой они входят. Индикация состояния цепи положением ручки управления. Класс изоляции коробки: II. Соответствие положения ручки положению контактов. Двойное размыкание полюсов. Выпускаются с черной или серой/черной ручкой управления и лицевой панелью с маркировкой. Соответствуют ГОСТ Р 50030.399 (МЭК 60947.399). Степень защиты коробок 76 x 76 мм и 96 x 120 мм: IP 65. Степень защиты коробок 135 x 170 мм: IP 55.

Упак.	Кат. №	Выключатель (ВКЛ – ОТКЛ)				
В коробках 76 x 76 мм						
Упак.	Кат. №	Число полюсов	Типо-размер	Макс. ток для категории применения AC 21, А	Положения	Число контактов
1	0 277 10	1	PR 12	16		1
1	0 277 11	2	PR 12	16		2
1	0 277 12	3	PR 12	16		3
1	0 277 13	4	PR 12	16		4

Упак.	Кат. №	Число полюсов	Типо-размер	Макс. ток для категории применения AC 21, А	Положения	Число контактов
В коробках 96 x 120 мм						
1	0 277 16	2	PR 17	20		2
1	0 277 17	3	PR 17	20		3
1	0 277 18	4	PR 17	20		4
1	0 277 21	2	PR 21	25		2
1	0 277 22	3	PR 21	25	3	
1	0 277 23	4	PR 21	25	4	

Переключатели						
Без положения "0", в коробках 96 x 120 мм						
Упак.	Кат. №	Число полюсов	Типо-размер	Макс. ток для категории применения AC 21, А	Положения	Число контактов
1	0 277 55	3	PR 12	16		6
1	0 277 56	4	PR 12	16		8
1	0 277 58	4	PR 17	20		8
1	0 277 60	4	PR 21	25		8
1	0 277 62	4	PR 26	32	8	

Без положения "0", в коробках 135 x 170 мм						
Упак.	Кат. №	Число полюсов	Типо-размер	Макс. ток для категории применения AC 21, А	Положения	Число контактов
1	0 277 64	4	PR 40	50		8
1	0 277 66	4	PR 63	63		8

С положением "0", в коробках 96 x 120 мм						
Упак.	Кат. №	Число полюсов	Типо-размер	Макс. ток для категории применения AC 21, А	Положения	Число контактов
1	0 277 25	1	PR 12	16		2
1	0 277 26	2	PR 12	16		4
1	0 277 27	3	PR 12	16		6
1	0 277 28	4	PR 12	16		8
1	0 277 31	2	PR 17	20		4
1	0 277 32	3	PR 17	20		6
1	0 277 33	4	PR 17	20		8
1	0 277 36	2	PR 21	25		4
1	0 277 37	3	PR 21	25	6	
1	0 277 38	4	PR 21	25	8	
1	0 277 41	2	PR 26	32	4	
1	0 277 42	3	PR 26	32	6	
1	0 277 43	4	PR 26	32	8	

Упак.	Кат. №	Переключатели (продолжение)				
С положением "0", в коробках 135 x 170 мм						
Упак.	Кат. №	Число полюсов	Типо-размер	Макс. ток для категории применения AC 21, А	Положения	Число контактов
1	0 277 46	2	PR 40	50		4
1	0 277 47	3	PR 40	50		6
1	0 277 48	4	PR 40	50		8
1	0 277 51	2	PR 63	63		4
1	0 277 52	3	PR 63	63	6	
1	0 277 53	4	PR 63	63	8	

3-позиционные переключатели						
С положения "0", в коробках 76 x 76 мм						
Упак.	Кат. №	Число полюсов	Типо-размер	Макс. ток для категории применения AC 21, А	Положения	Число контактов
1	0 277 67	1	PR 12	16		3

С положением "0", в коробках 96 x 120 мм						
Упак.	Кат. №	Число полюсов	Типо-размер	Макс. ток для категории применения AC 21, А	Положения	Число контактов
1	0 277 68	1	PR 12	16		3
1	0 277 69	2	PR 12	16		6

Управление 3-фазным электродвигателем						
Переключатель реверсивный 1-скоростной						
Упак.	Кат. №	Типо-размер	Макс. мощность для категории применения AC 3 AC 3 кВт	Положения	Число контактов	
1	0 277 70	PR 12	4		5	
1	0 277 75	PR 17	7.5		5	
1	0 277 78	PR 21	7.5		5	
1	0 277 81	PR 26	11		5	
1	0 277 84	PR 40	18.5		5	

Переключатель на одно направление 1-скоростной						
Упак.	Кат. №	Типо-размер	Макс. мощность для категории применения AC 3 AC 3 кВт	Положения	Число контактов	
1	0 277 71	PR 12	4		8	
1	0 277 76	PR 17	7.5		8	
1	0 277 79	PR 21	7.5		8	
1	0 277 82	PR 26	11		8	
1	0 277 85	PR 40	18.5		8	

Переключатель на одно направление 2-скоростной с коммутацией по схеме Даландера						
Упак.	Кат. №	Типо-размер	Макс. мощность для категории применения AC 3 AC 3 кВт	Положения	Число контактов	
1	0 277 72	PR 12	4		8	
1	0 277 77	PR 17	7.5		8	
1	0 277 80	PR 21	7.5		8	
1	0 277 83	PR 26	11		8	
1	0 277 73	PR 12	4		8	

Кулачковые переключатели

Электрические характеристики

		PR 12	PR 17	PR 21	PR 26	PR 40	PR 63
Номинальный тепловой ток		20 A	25 A	32 A	40 A	63 A	63 A
Номинальный рабочий ток (Ie) AC 21		16 A	20 A	25 A	32 A	50 A	63 A
Номинальный рабочий ток (Ie) AC 15		6 A	8 A	10 A	12 A		
Мощность электродвигателя AC 23	3 x 230 В	4 кВт	5.5 кВт	7.5 кВт	11 кВт	15 кВт	18.5 кВт
	3 x 400 В	7.5 кВт	11 кВт	11 кВт	11 кВт	22 кВт	25 кВт
	3 x 500 В	5.5 кВт	11 кВт	11 кВт	11 кВт	25 кВт	25 кВт
	3 x 690 В	4 кВт	10 кВт	10 кВт	11 кВт	18.5 кВт	22 кВт
Мощность электродвигателя AC 3	3 x 230 В	3 кВт	4 кВт	4 кВт	5.5 кВт	11 кВт	15 кВт
	3 x 400 В	4 кВт	7.5 кВт	7.5 кВт	11 кВт	18.5 кВт	22 кВт
	3 x 500 В	5.5 кВт	7.5 кВт	7.5 кВт	11 кВт	18.5 кВт	22 кВт
	3 x 690 В	3 кВт	7.5 кВт	7.5 кВт	11 кВт	18.5 кВт	22 кВт
Степень защиты	спереди	IP 40	IP 40	IP 40	IP 40	IP 40	IP 40
	сзади	IP 2X	IP 2X	IP 2X	IP 2X		
Напряжение изоляции (Ui)		690 В	690 В	690 В	690 В	690 В	690 В
Макс. сечение проводника	гибкого	2.5 мм ²	4 мм ²	4 мм ²	6 мм ²	16 мм ²	16 мм ²
	жесткого	4 мм ²	6 мм ²	6 мм ²	6 мм ²	16 мм ²	16 мм ²

Подготовка отверстий

в дверце под крепежные винты

Для PR 12, PR 17, PR 21 и PR 26

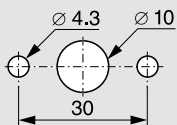

Для PR 40 и PR 63

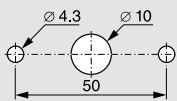

Для установки коробок

Для PR 12: коробка 76 x 76 мм

2 x 2 ввода с удаляемыми заглушками Pg 16

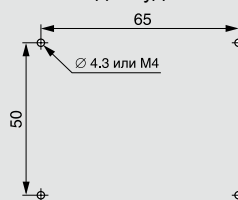

Для PR 12, PR 17, PR 21 и PR 26: коробка 96 x 120 мм

2 x 2 ввода с удаляемыми заглушками Pg 16



Для PR 40 и PR 63: коробка 135 x 170 мм

6 вводов с удаляемыми заглушками Pg 21 + 4 ввода с удаляемыми заглушками Pg 29

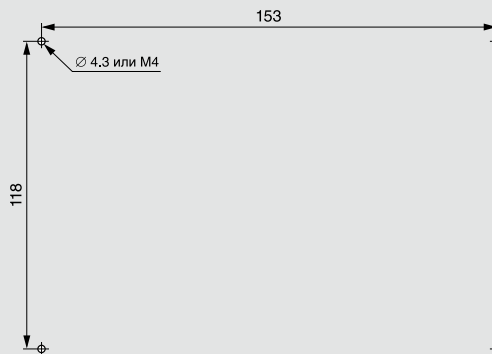

■ Диаграммы коммутационных состояний и схемы

Выключатель

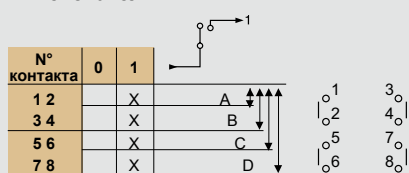

С фиксацией винта на дверце

	PR 12	PR 17	PR 21	PR 26	PR 40	PR 63
A	0 274 00	0 274 05	0 274 10		0 274 20	0 274 25
B	0 274 01	0 274 06	0 274 11	0 274 16	0 274 21	0 274 26
C	0 274 02	0 274 07	0 274 12	0 274 17	0 274 22	0 274 27
D	0 274 03	0 274 08	0 274 13	0 274 18	0 274 23	0 274 28

В коробках

	PR 12	PR 17	PR 21
A	0 277 10		
B	0 277 11	0 277 16	0 277 21
C	0 277 12	0 277 17	0 277 22
D	0 277 13	0 277 18	0 277 23

Выключатель (ВКЛ – ОТКЛ)

• Без положения "0"

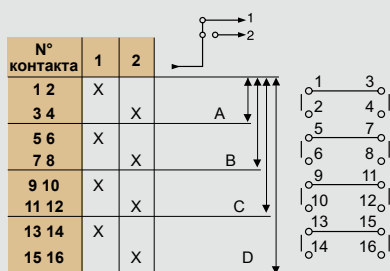

С фиксацией винтами на дверце

	PR 12	PR 17	PR 21	PR 26	PR 40	PR 63
A	0 274 60	0 274 65				
B	0 274 61	0 274 66	0 274 71	0 274 76	0 274 81	0 274 86
C	0 274 62	0 274 67	0 274 72	0 274 77	0 274 82	0 274 87
D	0 274 63	0 274 68		0 274 78	0 274 83	0 274 88

В коробках

	PR 12	PR 17	PR 21	PR 26	PR 40	PR 63
C	0 277 55					
D	0 277 56	0 277 58	0 277 60	0 277 62	0 277 64	0 277 66

• С положением "0"

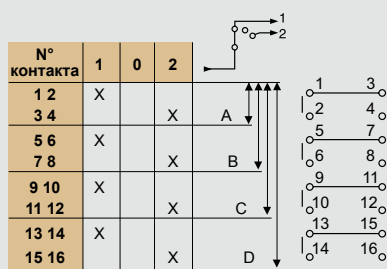

С фиксацией винтами на дверце

	PR 12	PR 17	PR 21	PR 26	PR 40	PR 63
A	0 274 30/90	0 274 35				
B	0 274 31/91	0 274 36	0 274 41/95	0 274 46	0 274 51/96	0 274 56/97
C	0 274 32/92	0 274 37	0 274 42	0 274 47	0 274 52	0 274 57
D	0 274 33/93	0 274 38	0 274 43	0 274 48	0 274 53	0 274 58

В коробке

	PR 12	PR 17	PR 21	PR 26	PR 40	PR 63
A	0 277 25					
B	0 277 26	0 277 31	0 277 36	0 277 41	0 277 46	0 277 51
C	0 277 27	0 277 32	0 277 37	0 277 42	0 277 47	0 277 52
D	0 277 28	0 277 33	0 277 38	0 277 43	27748	0 277 53

Трехпозиционный переключатель

• Без положения "0"

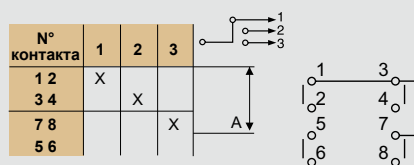

С фиксацией винтами на дверце

	PR 12	PR 17	PR 21	PR 26
A	0 274 98		0 275 00	0 275 01
B		0 274 99		

• С положением "0"

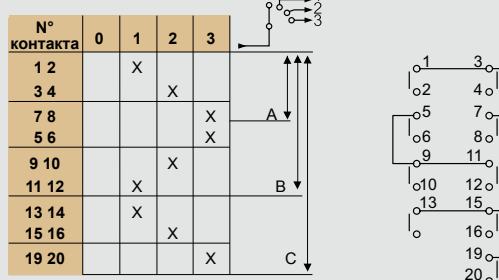

С фиксацией винтами на дверце

	PR 12	PR 26	PR 40	PR 63
A	0 275 02			
B	0 275 03		0 275 06	0 275 07
C	0 275 04	0 275 05		

В коробке

	PR 12
A	0 277 67/68
B	0 277 69

Кулачковые переключатели

■ Диаграммы коммутационных состояний и схемы (продолжение)

Управление трехфазными двигателями

- Переключатель реверсивный односкоростной

№ контакта	AR	0	AV
1 2	X		
3 4			X
5 6			X
7 8	X		
9 10	X		X

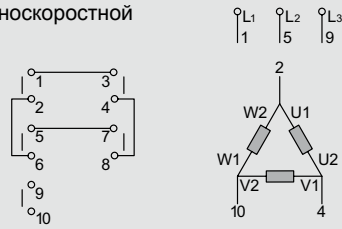

	PR 12	PR 17	PR 21	PR 26	PR 40	PR 63
С фиксацией винтами на дверце	0 275 10	0 275 14	0 275 18	0 275 22	0 275 26	0 275 30
Коробки	0 277 70	0 277 75	0 277 78	0 277 81	0 277 84	

- Пускатель на одно направление односкоростной

№ контакта	0	Y	i
1 2		X	X
3 4			X
5 6	X	X	
7 8	X	X	
9 10			X
11 12			X
13 14	X	X	
15 16	X	X	

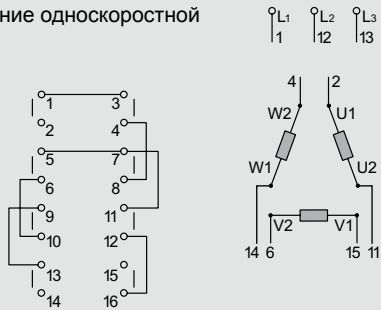

	PR 12	PR 17	PR 21	PR 26	PR 40	PR 63
С фиксацией винтами на дверце	0 275 11	0 275 15	0 275 19	0 275 23	0 275 27	0 275 31
Коробки	0 277 71	0 277 76	0 277 79	0 277 82	0 277 85	

- Пускатель на одно направление с коммутацией по схеме Даландера
Возможны 2 конфигурации: 0 PV GV
PV 0 GV

№ контакта	PV	0	GV
1 2	X		
3 4			X
5 6			X
7 8	X		
9 10			X
11 12			X
13 14	X		
15 16			X

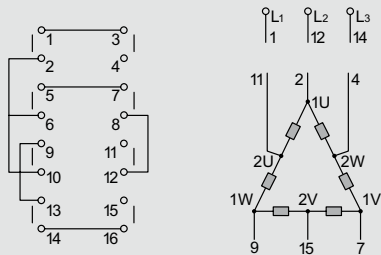

	PR 12	PR 17	PR 21	PR 26	PR 40
С фиксацией винтами на дверце					
0 PV GV	0 275 12	0 275 16	0 275 20	0 275 24	0 275 28
PV 0 GV	0 275 13	0 275 17	0 275 21	0 275 25	0 275 29
Коробки					
0 PV GV	0 277 72	0 277 77	0 277 80	0 277 83	
PV 0 GV	0 277 73				

Переключатели электроизмерительных приборов

- Амперметр с тремя ТТ с общей точкой

№ контакта	0	L ₁	L ₂	L ₃
1 2	X	X		
3 4	X	X		
5 6		X	X	
7 8		X	X	
9 10	X		X	
11 12			X	X

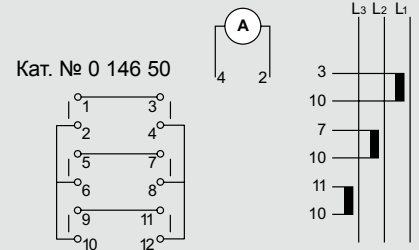

- Амперметр без ТТ

№ контакта	0	L ₁	L ₂	L ₃
1 2	X	X		
3 4	X	X		
5 6	X	X		
7 8		X	X	
9 10		X	X	
11 12		X	X	
13 14	X		X	
15 16			X	X
17 18			X	X

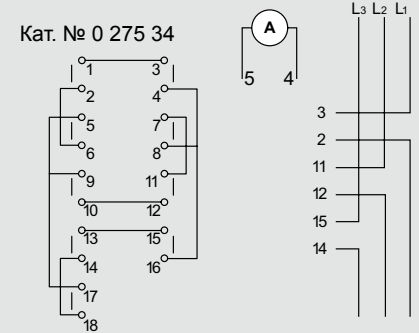

- Амперметр с тремя изолированными ТТ

№ контакта	0	L ₁	L ₂	L ₃
1 2	X	X		
3 4	X	X		
5 6	X	X		
7 8		X	X	
9 10		X	X	
11 12		X	X	
13 14			X	X
15 16	X		X	
19 20			X	X

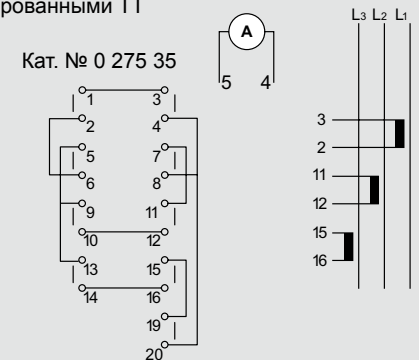

- Вольтметр без нейтрали

№ контакта	0	L ₁	L ₂	L ₃
1 2		X		X
3 4		X	X	
5 6		X	X	
7 8			X	X

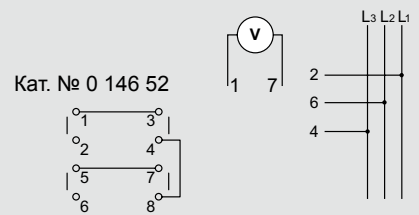

- Вольтметр с нейтралью

№ контакта	L ₃	L ₂	L ₁	0	L ₁	L ₂	L ₃
	L ₁	L ₃	L ₂	0	N	N	N
1 2	X		X		X		
3 4			X		X	X	
5 6		X				X	
7 8			X				
9 10							X
11 12	X	X					

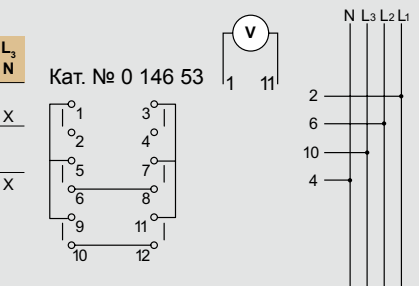

Размеры

PR 12

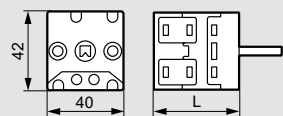

Число контактов	L, мм Крепление винтами
1 2	36
3 4	46
5 6	56
7 8	66
9 10	76

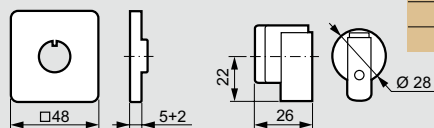

PR 17 and PR 21

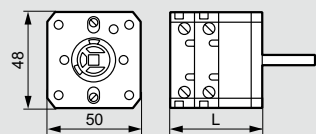

Число контактов	L, мм Крепление винтами
1 2	33
3 4	45
5 6	57
7 8	69
9 10	81

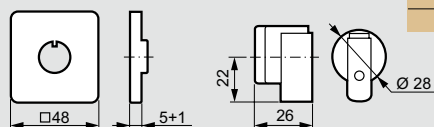

PR 26

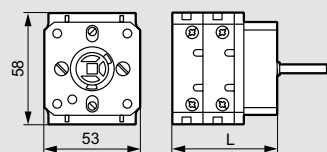

Число контактов	L, мм Крепление винтами
1 2	36
3 4	51
5 6	66
7 8	81
9 10	96

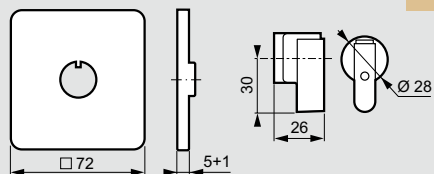

PR 40 и PR 63

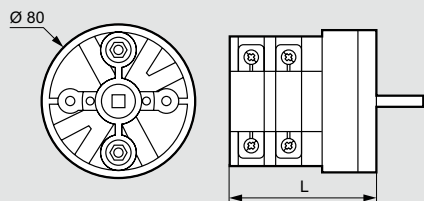

Число контактов	L, мм Крепление винтами
1 2	60
3 4	80
5 6	100
7 8	120
9 10	140

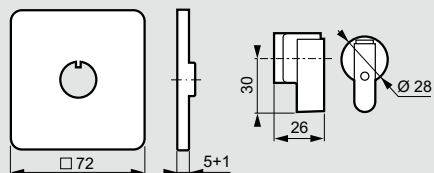

Коробки

Для PR 12 (1 – 4 контакта)

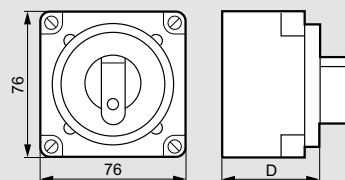

Число контактов PR 12	D, мм
1 2	46
3 4	58

Для PR 12 (1 – 9 контактов)
PR 17 и PR 21 (1 – 9 контактов)
PR 26 (1 – 9 контактов)

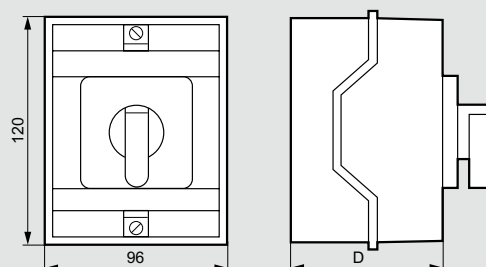

Число контактов PR 12/17/21	D, мм
1 6	77
7 10	101

PR 26	D, мм
1 4	77
5 8	101

Для PR 40/63 (1 – 8 контактов)

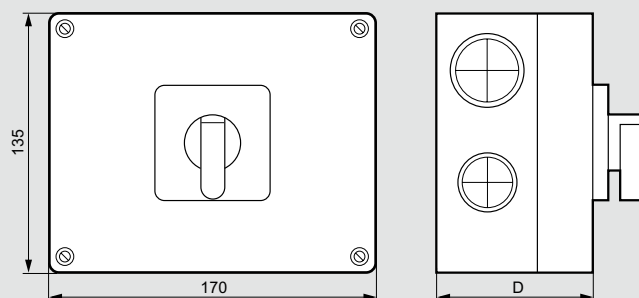

Число контактов PR 40/63	D, мм
1 4	107
5 8	145

Готовые выключатели-разъединители с поворотной ручкой - на токи от 20 до 100 А



Технические характеристики стр. 444-445

Выключатели-разъединители для безопасного отключения под нагрузкой и разъединения фаз
 Степень защиты IP 2X
 Принудительное замыкание/размыкание контактов
 Двойное размыкание каждой фазы
 Красная поворотная ручка на желтой панели
 Индикация состояния выключателя по положению ручки:
 • горизонтальное – ОТКЛ., ток не проходит
 • вертикальное – ВКЛ., ток проходит
 Зажимы с однозначным подключением
 Соответствуют ГОСТ Р 50030.399 (МЭК EN 60947-3)
 Степень защиты коробок: IP 65 - IK 07

Упак.	Кат. №	Для скрытого монтажа, запираемые на навесной замок
		Монтируются на панели с фиксацией винтами
		3 полюса
1	0 221 08	20 А
1	0 221 02	25 А
1	0 221 03	32 А
1	0 221 04	50 А
1	0 221 05	63 А
1	0 221 06	80 А
1	0 221 07	100 А
		4 полюса, зажим нейтрали слева
1	0 221 18	20 А
1	0 221 12	25 А
1	0 221 13	32 А
1	0 221 14	50 А
1	0 221 15	63 А
1	0 221 16	80 А
1	0 221 17	100 А

Упак.	Кат. №	Для скрытого монтажа, Ø22, запираемые на навесной замок
		Монтируются на панели
		3 полюса
1	0 221 35	20 А
1	0 221 32	25 А
1	0 221 33	32 А
		4 полюса, зажим нейтрали слева
1	0 221 39	20 А
1	0 221 37	25 А
1	0 221 38	32 А

Упак.	Кат. №	Накладные с выносной изогнутой рукояткой, запираемой на навесной замок, и блокировкой двери
		Монтируются на рейку EN 50022 Короткая ось - от 20 до 63 А Длинная ось - от 80 до 100 А
		3 полюса
1	0 221 48	20 А
1	0 221 42	25 А
1	0 221 43	32 А
1	0 221 44	50 А
1	0 221 45	63 А
1	0 221 46	80 А
1	0 221 47	100 А
		4 полюса, зажим нейтрали слева
1	0 221 58	20 А
1	0 221 52	25 А
1	0 221 53	32 А
1	0 221 54	50 А
1	0 221 55	63 А
1	0 221 56	80 А
1	0 221 57	100 А

Готовые выключатели-разъединители в коробке IP 65 - на токи от 16 до 80 А



0 221 71

Упак.	Кат. №	Дистанционные выключатели
		Выключатели в коробке, запираемые навесным замком; обеспечивает выполнение функций отключения, разъединения и блокировки в положении ОТКЛ. для удаленно расположенного оборудования Области применения: отключение оборудования механически регулируемой системы вентиляции, электродвигателей, стационарных и передвижных электрических машин, кондиционеров
		3 полюса
1	0 221 71	16 А
1	0 221 72	20 А
1	0 221 73	25 А
1	0 221 74	40 А
1	0 221 75	50 А
1	0 221 76	63 А
1	0 221 77	80 А
		3 полюса + замыкающий и размыкающий контакты
1	0 221 89	16 А
1	0 221 79	20 А
1	0 221 88	25 А
		4 полюса, зажим нейтрали слева
1	0 221 81	16 А
1	0 221 82	20 А
1	0 221 83	25 А
1	0 221 84	40 А
1	0 221 85	50 А
1	0 221 86	63 А
1	0 221 87	80 А
		6 полюсов
1	0 226 04	25 А

Сборные выключатели-разъединители с поворотной ручкой

на токи от 20 до 100 А



Технические характеристики и возможные комбинации стр. 444-445

Компоненты для сборки или комплектования выключателей-разъединителей из основного, а также дополнительных (полюса, рукоятки, коробки и принадлежности) элементов. Соответствуют ГОСТ Р 50030.399 (МЭК EN 60947-3) Позволяют изменять состояния цепи (разомкнута или замкнута), в которой они установлены, а также выполнять функции управления, отключения и разъединения

Упак.	Кат. №	Основной элемент	Упак.	Кат. №	Комплект для изогнутой рукоятки управления
		Реверсивные компоненты, устанавливаемые на панель или рейку Крепление кабелей спереди или сзади			Состоит из втулки, металлической оси и приспособления для расцепления с блокировкой двери Короткая ось Длинная ось
		Трехполюсный блок без принадлежностей	1	0 227 33	
1	0 221 10	25 А	1	0 227 74	
1	0 221 30	32 А			
1	0 221 40	50 А			
1	0 221 50	63 А			
1	0 221 70	80 А			
1	0 221 80	100 А			
		Дополнительные полюса			Пустые коробки IP 65
		Реверсивные компоненты, устанавливаемые на панель или рейку Крепление кабелей спереди или сзади			Электрические характеристики компонентов, устанавливаемых в коробку, должны рассчитываться с учетом условного теплового тока в оболочке (I _{th}) (стр. 411)
		Нейтральный	1	Желто-красные 0 222 42	Три или четыре полюса с замыкающим и размыкающим контактами или без них
1	0 222 12	25 А	1	Серые 0 222 43	25 и 32 А, поставляются с запираемой на навесной замок рукояткой
1	0 222 13	32 А	1	0 222 46	50 и 63 А, для запираемой на навесной замок рукоятки
1	0 222 14	50 А			
1	0 222 15	63 А	1	Серые 0 222 45	Шесть полюсов с замыкающим и размыкающим контактами или без них
1	0 222 16	80 А	1	0 222 47	25 и 32 А, для запираемой на навесной замок рукоятки
1	0 222 17	100 А			50 и 63 А, для запираемой на навесной замок рукоятки
		Фазный	1	0 222 48	Три полюса с замыкающим и размыкающим контактами или без них
1	0 222 02	Только для установки в коробку			80 и 100 А, для запираемой на навесной замок рукоятки
1	0 222 03	25 А			
1	0 222 04	32 А			
1	0 222 05	50 А			
1	0 222 06	63 А			
1	0 222 07	80 А			
1	0 222 07	100 А			
		Клеммные блоки (≡ или нейтраль)	1	0 222 49	Четыре или шесть полюсов с замыкающим и размыкающим контактами или без них
1	0 222 22	20-32 А			80 и 100 А, для запираемой на навесной замок рукоятки
1	0 222 23	50 и 63 А			
1	0 222 24	80 и 100 А			
		Сигнальный контакт			
1	0 227 00	Замыкающий и размыкающий контакты			
		Сигнальный контакт с функцией предварительного отключения			
		Для дистанционного управления внешним выключателем с нулевым расцепителем напряжения			
1	0 222 25	20-32 А			
1	0 222 26	50 и 63 А			
1	0 222 27	80 и 100 А			
		Рукоятки			
		Для установки на панель, рейку DIN или коробку			
		Запираемые на навесной замок, IP 40			
1	Желто-красные 0 222 50	20-63 А - □66			
1	Серые 0 222 52	80-100 А - □86			
		Для крепления на панели Ø22 мм			
		Запираемые на навесной замок, IP 65			
1	0 222 51	20-32 А - □66			
		0 222 56			

Выключатели-разъединители Vistop, на токи от 32 до 100 А стр. 133



Кат №, выделенные красным: Новая продукция

Принадлежности для сборных выключателей-разъединителей



Крышка для зажимов, Кат. № 0 222 32, в установленном состоянии



Пример этикетки, Кат. № 0 222 85, расположенной на коробке



Этикетка, Кат. № 0 222 81, на запираемой на навесной замок рукоятке

Упак.	Кат. №	Крышки для зажимов
3	0 222 32	Для трехполюсных аппаратов
3	0 222 33	20-32 А
3	0 222 34	50 и 63 А
3	0 222 34	80 и 100 А
		Для нейтрального, фазного полюса или клеммного блока
5	0 222 35	20-32 А
5	0 222 36	50 и 63 А
5	0 222 37	80 и 100 А
		Для сигнального контакта
5	0 222 38	Замыкающий и размыкающий контакты (пара)
		Комплект прокладок IP 65
		Для аппаратов на ток от 20 до 100 А
		С запираем на навесной замок
5	0 222 70	Для скрытого монтажа, □66
5	0 222 71	Накладные с изогнутой рукояткой управления, □86
		Этикетки
		Маркировка самоклеющаяся «Main switch» (главный выключатель)
5	0 222 86	Для коробки 150 x 100 x 96 мм
5	0 222 82	Маркировка для лицевой панели, запираемой на навесной замок

Кат №, выделенные красным: Новая продукция

Готовые и сборные выключатели-разъединители с поворотной ручкой

■ Выполнение отверстий

Отверстия в панели для скрытого крепления

Толщина панели от 1 до 6 мм	Отверстия в панели для скрытого крепления	Рисунок с отверстиями
20/32 А	□ 66	1
50/63 А		2
80/100 А	□ 86	2

Рис. 1



Рис. 2



Отверстия в панели для скрытого центрального крепления, Ø 22 мм

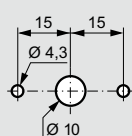
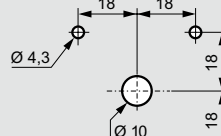
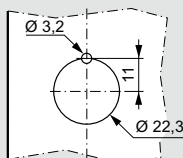

Отверстия в панели для изогнутой рукоятки управления

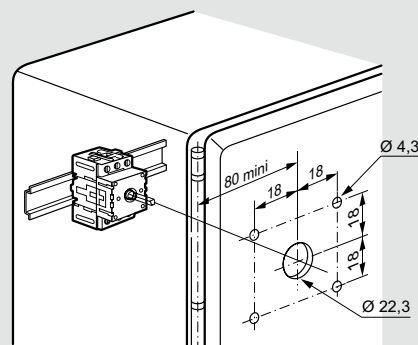

■ Варианты установки зажимов в сборные пары ISR

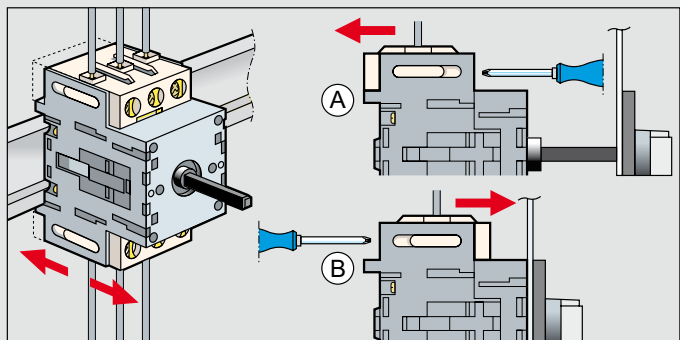

■ Возможные комбинации компонентов сборных аппаратов ISR

PC	Основной элемент	BJ
PC		
	или	
OF	Основной элемент	OF
		BJ
		BJ
	или	
PN	Основной элемент	PC
PN		PC
BJ	или	
OF	Основной элемент	BJ
PN		OF
	или	
BJ	Основной элемент	OF
OF		PN
	или	
BJ	Основной элемент	PA
OF		PA
	или	
BJ	Основной элемент	PA
OF		PA

■	Выключатель-разъединитель	BJ	Клеммный блок
■	Допустимые комбинации контактов	PN	Дополнительный нейтральный полюс
■	Сигнальный контакт с функцией предварительного отключения	PA	Дополнительный фазный полюс
■	Сигнальный контакт		

1: Данный вариант возможен только с коробкой

■ Технические характеристики

Соответствуют ГОСТ Р 50030.399 (МЭК 60947.399)

При установке в коробки обеспечивается класс изоляции II (при использовании изоляционных колпачков из комплекта коробки)

Степень защиты IP 40 и IP 65, стойкость к внешним механическим воздействиям IK 07

Рабочая температура от 30°C до +70°C

Самогасящаяся коробка: 650°C/960°C (в соответствии с ГОСТ 2748387 (МЭК 6952180))

Степень защиты: IP 2 (с внутренней стороны)

IP 65 для коробок

IP 65 для комплектных устройств

Тропикостойчивость:

к непрерывной влажной жаре в соответствии с МЭК 6823

к периодической влажной жаре в соответствии с МЭК 68230

Блокировка навесным замком:

стандартное исполнение до 3 замков с дужкой Ø 48 мм

Переключатель с 1 вспомогательным размыкающим контактом: до 3 замков с дужкой Ø 68 мм

		20 A	25 A	32 A	50 A	63 A	80 A	100 A		
Номинальное напряжение изоляции U _i	V	690	690	690	690	690	690	690		
Условный тепловой ток на открытом воздухе (I _{th}) Номинальный непрерывный ток I _u	A	20	25	32	50	63	80	100		
Условный тепловой ток в оболочке (I _{the})	A	16	20	25	40	50	63	80		
Номинальное импульсное выдерживаемое напряжение U _{imp} ⁽¹⁾	kV	6	6	6	6	6	6	6		
Номинальный рабочий ток АС 21 A / 22 A в соответствии с МЭК 60947.3	A	16	25	32	50	63	80	100		
Номинальная рабочая мощность АС 23 A	3 x 230 В	kВт	4	5.5	5.5	15	15	18.5	22	
		A	14.5	20	20	50	50	63	72	
	3 x 400 В	kВт	7.5	7.5	11	18.5	22	30	37	
		A	15	15	21	35	42	57	69	
	3 x 500 В	kВт	7.5	7.5	11	22	30	37	45	
		A	12	12	17	33	45	55	65	
	3 x 690 В	kВт	7.5	7.5	11	18.5	22	22	30	
		A	9	9	12	20	24	24	33	
	АС 3	3 x 230 В	kВт	3	4	4	7.5	11	15	18.5
			A	11.5	14.5	14.5	26	38	51	63
		3 x 400 В	kВт	4	5.5	7.5	15	18.5	22	30
			A	8	11	15	28	35	42	57
3 x 500 В		kВт	5.5	5.5	7.5	15	22	30	37	
		A	9	9	12	23	33	45	55	
3 x 690 В	kВт	5.5	5.5	7.5	15	18.5	18.5	22		
	A	6	6.5	9	16.5	20	20	24		
Коммутационные характеристики: Номинальная включающая способность (действующее значение/400 В) Номинальная отключающая способность (действующее значение/400 В)	A	710	710	710	1270	1270	1970	1970		
	A	330	330	330	800	800	800	800		
Характеристики короткого замыкания: Номинальный кратковременно выдерживаемый ток (действующее значение/400 В/1 сек) Номинальная наибольшая включающая способность (максимальное значение/400 В/1 сек) Ток короткого замыкания (действующее значение/400 В) Номинал предохранителя gI/gG	A	300	350	430	500	760	1100	1500		
	kA	1	1	1	1.8	1.8	2.8	2.8		
	kA	6	10	10	10	10	10	10		
	A	16	25	32	50	63	80	100		
Механическая износостойкость АС 20	млн. циклов	0.1	0.1	0.1	0.04	0.04	0.04	0.04		
Сечение подключаемых проводников: Гибких (макс./мин.) Жестких	мм ²	2.5/0.75	6/0.75	6/0.75	16/1.5	16/1.5	35/2.5	35/2.5		
	мм ²	4	10	10	25	25	50	50		
Электрические характеристики вспомогательного контакта: Номинальное напряжение изоляции U _i Условный тепловой ток на открытом воздухе (I _{th}) Номинальный непрерывный ток I _u Номинальный рабочий ток (I _e) АС – 15 400 В А Номинал предохранителя gI/gG для защиты от К.З. Макс. сечение подключаемых гибких проводников мм ²	V	400	400	400	400	400	400	400		
	A	10	10	10	10	10	10	10		
	A	6	6	6	6	6	6	6		
	A	4	4	4	4	4	4	4		
	A	10	10	10	10	10	10	10		
	мм ²	2 x 2.5	2 x 2.5	2 x 2.5	2 x 2.5	2 x 2.5	2 x 2.5	2 x 2.5		

⁽¹⁾ Категория перегрузки III – степень загрязнения 3

Выключатели-разъединители

■ Размеры

Выключатели-разъединители с блокировкой навесным замком, для скрытого монтажа

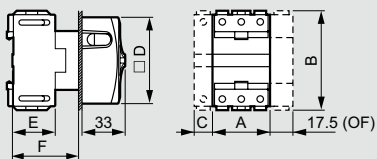

	A	B	C	D	E	F
20/32 A	44	75.4	14.5	□ 66	36	50
50/63 A	53.6	85	17.9	□ 66	50.3	60
80/100 A	71.8	93	26.8	□ 86	63.8	70

Дистанционные выключатели

Коробки с 2 x 2 вводами с удаляемыми заглушками: PG 16 или ISO 25
Кат. № 0 221 71/72/73/79/81/82/83/88/89 и 0 222 42/43

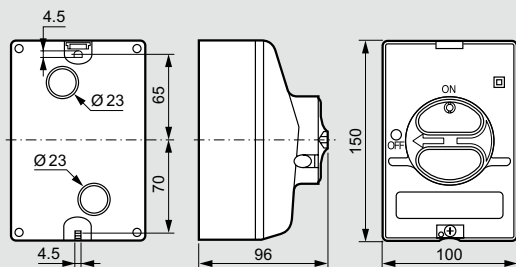

Коробки с 2 x 2 вводами с удаляемыми заглушками: PG 21
Кат. № 0 221 74/75/84/85

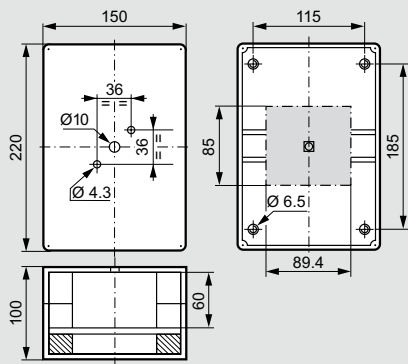

Коробки с 2 x 2 вводами с удаляемыми заглушками: PG 29
Кат. № 0 221 76/77

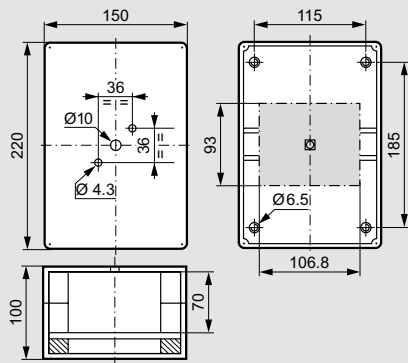

Коробки с 2 x 4 ввода с удаляемыми заглушками:
2 x PG 21 и 2 x PG 29
Кат. № 0 221 86/87

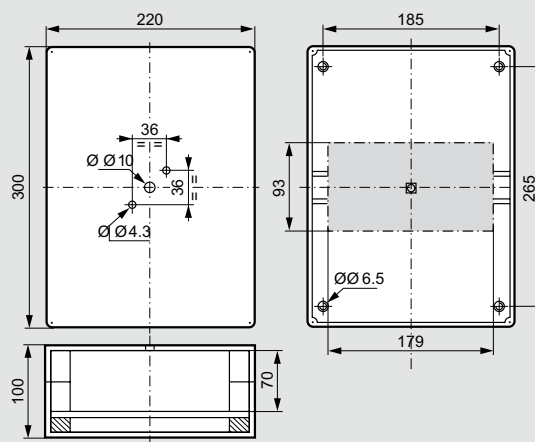

Вспомогательный контакт

Кат № 0 227 00

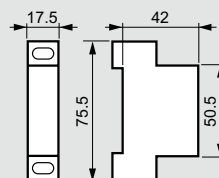

■ Крепежные отверстия

Разметка отверстий для скрытого монтажа

Для переключателей на 2032 A

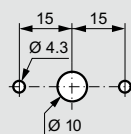

Для переключателей на 50100 A

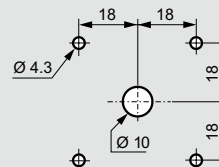

Однофазные трансформаторы управления и сигнализации

с US

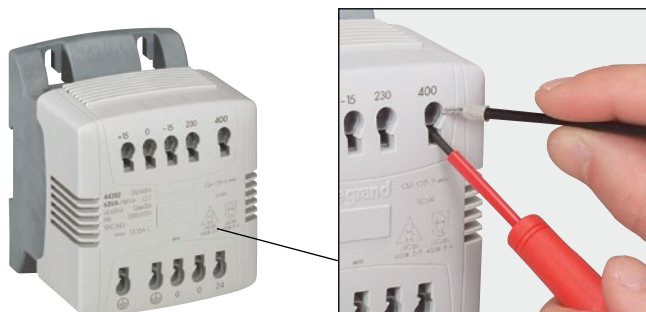

0 442 02

Пример автоматического подключения проводника с опресованным наконечником

Технические характеристики стр. 449-450

IP 2x или xxV до 400 ВА - IP xxA начиная с 400 ВА - IK 04
Соответствуют МЭК EN 61558-2-2 и 2-4 или 2-6, UL506
Продукция соответствует требованиям EN 61131-2, EN 60204-1 и EN 60439-1

Защитные кожухи установлены на трансформаторы
Фильтрация помех
Монтаж трансформаторов до 250 ВА на симметричную рейку
Оснащение вторичной цепи:
- 2 клеммы общей цепи
- 2 клеммы 0 V
- 1 клемма ввода
Автоматические клеммы

Упак.	Кат. №	Трансформаторы управления и обеспечения безопасности Автоматическое подключение (пружинные клеммы)		
		24 В Первичное 230-400 В ± 15 В / Вторичное 24 В		
		Мощность в ВА		Мощность мгновенная допустимая при $\cos \varphi = 0,5$
		согласно МЭК	согласно UL	
1	0 442 01	40	40	50
1	0 442 02	63	63	88
1	0 442 03	100	100	170
1	0 442 04	160	140	250
1	0 442 05	250	210	420
1	0 442 06	400	300	850

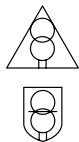

Упак.	Кат. №	Трансформаторы управления и разделения цепей Автоматическое подключение (пружинные клеммы)		
		230 В Первичное 230-400 В ± 15 В Вторичное 230 В		
		Мощность в ВА		Мощность мгновенная допустимая при $\cos \varphi = 0,5$
		согласно МЭК	согласно UL	
1	0 442 51	40	40	50
1	0 442 52	63	63	86
1	0 442 53	100	100	150
1	0 442 54	160	140	250
1	0 442 55	250	210	360
1	0 442 56	400	300	1 100

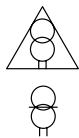

Однофазные трансформаторы управления и сигнализации



0 442 44



0 442 68

IP 2x или xxV до 400 ВА - IP xxA начиная с 400 ВА - IK 04
Соответствуют МЭК EN 61558-2-2 и 2-4 или 2-6, UL506
Продукция соответствует требованиям EN 61131-2, EN 60204-1 и EN 60439-1
Защитные кожухи установлены на трансформаторы до 1 000 ВА
Фильтрация помех (кроме Кат. № 442 16/17/18)
Монтаж трансформаторов до 250 ВА на симметричную рейку
Поставляются с клеммниками 0 В вторичная обмотка/масса до 1 000 ВА
Винтовые клеммы

Упак.	Кат. №	Трансформаторы управления и обеспечения безопасности		
		24 В Первичное 230 В ± 15 В / Вторичное 24 В		
		Мощность в ВА		Мощность мгновенная допустимая при $\cos \varphi = 0,5$
		согласно МЭК	согласно UL	
1	0 442 11	40	40	50
1	0 442 12	63	63	88
1	0 442 13	100	100	170
1	0 442 14	160	140	250
1	0 442 15	250	210	420
1	0 442 16	400	300	850
1	0 442 17	630	500	1 000
1	0 442 18	1 000	700	2 000

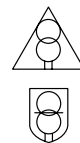

Упак.	Кат. №	Трансформаторы управления и обеспечения безопасности (24 В ~) Трансформаторы управления и разделения цепей (48 В ~)		
		24-48 В Первичное 230-400 В ± 15 В / Вторичное 24-48 В Поставляются с 2 переключателями		
		Мощность в ВА		Мощность мгновенная допустимая при $\cos \varphi = 0,5$
		согласно МЭК	согласно UL	
1	0 442 31	40	40	52
1	0 442 32	63	63	87
1	0 442 33	100	100	150
1	0 442 34	160	140	250
1	0 442 35	250	210	420
1	0 442 36	400	300	700
1	0 442 37	630	500	1 000
1	0 442 38	1 000	700	2 000
1	0 442 39	1 600	700	8 500
1	0 442 40	2 500	1 400	3 300

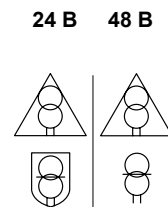

Однофазные трансформаторы питания цепей управления и сигнализации

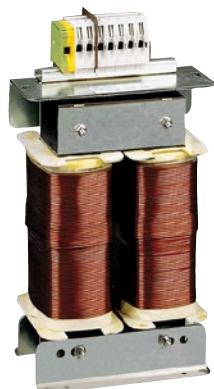

0 442 71

Технические характеристики стр. 449-450

IP 2x или ххV до 400 VA - IP хxA начиная с 400 VA - IK 04
 Соответствуют МЭК EN 61558-2-2 и 2-4 или 2-6, UL506
 Продукция соответствует требованиям EN 61131-2, EN 60204-1 и EN 60439-1
 Защитные кожухи установлены на трансформаторы до 1 000 VA
 Фильтрация помех
 Монтаж трансформаторов до 250 VA на симметричную рейку
 Поставляются с клеммниками 0 В вторичная обмотка/масса до 1 000 VA
 Винтовые клеммы

Трансформаторы управления и разделения цепей

Упак.	Кат. №	Мощность в ВА		
		согласно МЭК	согласно UL	Мощность мгновенная допустимая при $\cos \varphi = 0,5$
1	0 442 61	40	40	50
1	0 442 62	63	63	86
1	0 442 63	100	100	150
1	0 442 64	160	140	250
1	0 442 65	250	210	360
1	0 442 66	400	300	1 100
1	0 442 67	630	500	1 300
1	0 442 68	1 000	700	2 000
1	0 442 69	1 600	700	6 100
1	0 442 70	2 500	1 300	7 100
1	0 442 71	4 000	2 400	11 400
1	0 442 72	5 000	3 300	17 500
1	0 442 73	6 300	3 700	10 800
1	0 442 74	8 000	4 500	12 500

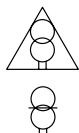

Однофазные трансформаторы питания электрооборудования

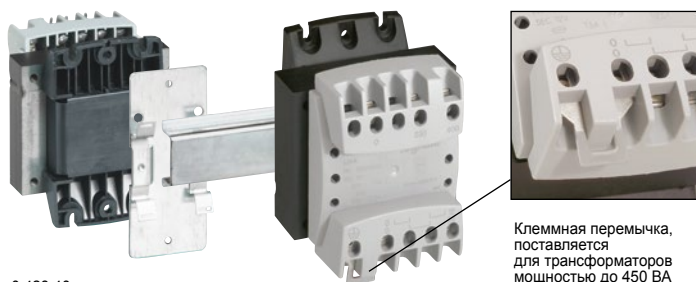

0 428 40 +
0 428 99

0 428 41, поставляется с клеммной перемычкой

Клеммная перемычка, поставляется для трансформаторов мощностью до 450 VA (кроме Кат. № 0 428 46)

Технические характеристики стр. 449-450

IP 2x или ххV до 450 VA (до 310 VA на 12-24 В) - IK 04
 До 160 VA предусмотрена возможность крепления на монтажной рейке с помощью Кат. № 0 044 16 или Кат. № 0 428 99
 Трансформаторы с двумя напряжениями на вторичной обмотке, поставляются с клеммными перемычками
 Трансформаторы до 220 VA поставляются с изолированной клеммниками 0 В вторичная обмотка/масса (до 450 VA кроме Кат. № 0 428 46).
 Соответствуют МЭК EN 61558-2-2 для 12 В и 24 В и МЭК EN 61558-2-4 для 48 В, 115 В и 230 В
 Продукция соответствует требованиям EN 61131-2, EN 60204-1 и EN 60439-1

Упак.	Кат. №	Трансформаторы обеспечения безопасности		
12-24 В				
Первичное 230-400 В / Вторичное 12-24 В				
		Мощность, ВА	первичная обмотка гибкий проводник, мм ²	Выводы вторичная обмотка гибкий проводник, мм ²
1	0 428 40	40	1-4	1-4
1	0 428 41	63	1-4	1-4
1	0 428 42	100	1-4	1-4
1	0 428 43	160	1-4	1-4
1	0 428 44	220	1-4	1-4
1	0 428 45	310	1-4	1-16
1	0 428 46	450	1-4	1-16
1	0 428 47	630	1-4	1-16
1	0 428 49	1 000	0,25-6	4-35
24 В				
Первичное 230-400 В / Вторичное 24 В				
1	0 428 55	40	1-4	1-4
1	0 428 56	63	1-4	1-4
1	0 428 57	100	1-4	1-4
1	0 428 58	160	1-4	1-4
1	0 428 59	220	1-4	1-4
1	0 428 60	310	1-4	1-16
1	0 428 61	450	1-4	1-16
1	0 428 62	630	1-4	1-16

Упак.	Кат. №	Аксессуары
Для монтажа на рейке DIN трансформаторов до 160 VA		
5	0 428 99	Плата
10	0 044 16	Зажим шириной 10 мм Резьбовое отверстие Для винтов M4

Силовые трансформаторы от 100 до 3150 кВА
стр. 6



Однофазные трансформаторы питания электрооборудования

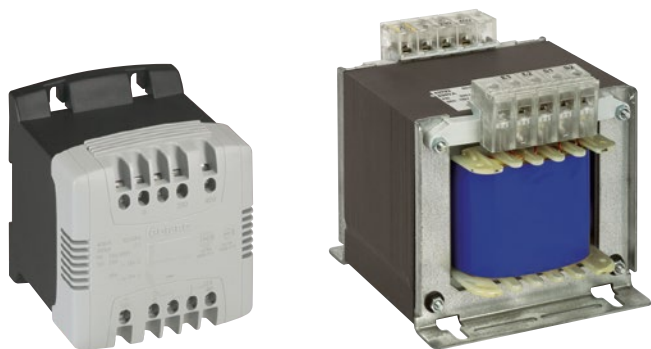

0 428 75

0 427 92

Технические характеристики стр. 449-450

IP 2x или ххV до 450 ВА (до 310 ВА на 12-24 В) - IK 04
 До 160 ВА предусмотрена возможность крепления на монтажной рейке с помощью Кат. № 0 044 16 или Кат. № 0 428 99
 Трансформаторы с двумя напряжениями на вторичной обмотке, поставляются с клеммными перемычками
 Трансформаторы до 220 ВА поставляются с изолированной клеммниками 0 В вторичная обмотка/масса (до 450 ВА кроме Кат. № 0 428 46)
 Соответствуют МЭК EN 61558-2-2 для 12 В и 24 В и МЭК EN 61558-2-4 для 48 В, 115 В и 230 В
 Продукция соответствует требованиям EN 61131-2, EN 60204-1 и EN 60439-1

Упак.	Кат. №	Трансформаторы безопасности (24 В) или разделительные (48 В)		
		24-48 В		
		Первичное 230-400 В / Вторичное 24-48 В		
		Мощность, ВА	Выводы	Выводы
			первичная обмотка гибкий проводник, мм ²	вторичная обмотка гибкий проводник, мм ²
1	0 428 70	40	1-4	1-4
1	0 428 71	63	1-4	1-4
1	0 428 72	100	1-4	1-4
1	0 428 73	160	1-4	1-4
1	0 428 74	250	1-4	1-4
1	0 428 75	310	1-4	1-4
1	0 428 76	450	1-4	1-4
1	0 428 77	630	1-4	1-16

Упак.	Кат. №	Трансформаторы разделения цепей		
		115-230 В		
		Первичное 230-400 В / Вторичное 115-230 В		
		Мощность, ВА	Выводы	Выводы
			первичная обмотка гибкий проводник, мм ²	вторичная обмотка гибкий проводник, мм ²
1	0 427 85	40	1-4	1-4
1	0 427 86	63	1-4	1-4
1	0 427 87	100	1-4	1-4
1	0 427 88	160	1-4	1-4
1	0 427 89	220	1-4	1-4
1	0 427 90	310	1-4	1-4
1	0 427 91	450	1-4	1-4
1	0 427 92	630	1-4	1-4

Однофазные источники питания постоянного тока с фильтром помех



0 470 23

0 470 24

Технические характеристики стр. 449-450

Для ПЛК, периферийного оборудования и других устройств с питанием 12, 24, 48 В постоянного тока
 У источников питания до 15 А в комплект поставки входит перемычка для быстрого соединения зажимов «минус» и «земля»
 Источники питания мощностью до 24 Вт снабжены только пружинными, а источники питания мощностью от 60 и 120 Вт – пружинными и винтовыми зажимами
 Источники питания более 120 Вт снабжены только винтовыми зажимами
 Отвечают требованиям стандартов МЭК и EN 61558-2-6, UL 60950
 Сертифицированы UL в США и Канаде
 Может использоваться в электроустановках зданий в соответствии со стандартами EN 61131-2, EN 60204 и EN 60439-1

Упак.	Кат. №	Однофазные источники питания			
		Состав:			
		- защищенный трансформатор с фильтром помех			
		- двойные зажимы			
		- фильтрующие конденсаторы			
		- плавкий предохранитель во вторичной обмотке			
		- зеленый индикатор рабочего напряжения			
		12 В			
		Первичное 230-400 В ± 15 В / Вторичное 12 В			
		Выходная мощность, Вт	Ток, А	Сечение зажимов Гибкий проводник	
				Вход	Выход
1	0 470 01	12	1	6	6
1	0 470 02	30	2.5	6	6
1	0 470 03	60	5	6	6
1	0 470 04	120	10	6	6
1	0 470 06	300	25	6	10
		24 В			
		Первичное 230-400 В ± 15 В / Вторичное 24 В			
		Выходная мощность, Вт	Ток, А	Сечение зажимов Гибкий проводник	
				Вход	Выход
1	0 470 21	24	1	6	6
1	0 470 22	60	2.5	6	6
1	0 470 23	120	5	6	6
1	0 470 24	240	10	6	6
1	0 470 25	360	15	6	6
1	0 470 26	600	25	6	10
1	0 470 28	960	40	6	16
1	0 470 29	1200	50	16	16
		48 В			
		Первичное 230-400 В ± 15 В / Вторичное 48 В			
		Выходная мощность, Вт	Ток, А	Сечение зажимов Гибкий проводник	
				Вход	Выход
1	0 470 41	48	1	6	6
1	0 470 42	120	2.5	6	6
1	0 470 43	240	5	6	6
1	0 470 44	480	10	6	6
1	0 470 45	720	15	6	6
1	0 470 46	1200	25	6	10

Кат №, выделенные красным: Новая продукция

Трансформаторы

однофазные

Габариты

Рис. 1: 40 – 400 ВА



Рис. 2: 630 – 1000 ВА



Рис. 3: 1600 – 2500 ВА

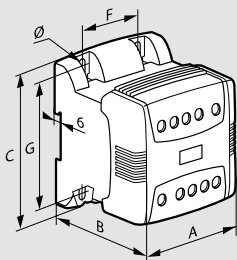

Рис. 4: 4000 – 8000 ВА

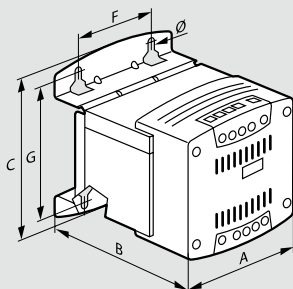

Кат. №	Мощн. (ВА)	Рис.	Габариты (мм)			Монтаж ⁽¹⁾ (мм)			Вес (кг)
			A	B	C	F	G	Ш	
0 442 01/51	40	1	95	94	113	50	100	5,2	1,45
0 442 02/52	63	1	95	101	113	50	100	5,2	1,75
0 442 03/53	100	1	95	111	113	50	100	5,2	2,15
0 442 04/54	160	1	95	128	113	50	100	5,2	2,35
0 442 05/55	250	1	107	139	115	50	100	5,2	4
0 442 06/56	400	1	121	156	140	62,5	125	5,2	5,8
0 442 11/31/61	40	1	94	78	113	50	100	5,2	1,23
0 442 12/32/62	63	1	94	85	113	50	100	5,2	1,56
0 442 13/33/63	100	1	94	94	113	50	100	5,2	1,95
0 442 14/34/64	160	1	94	112	113	50	100	5,2	2,6
0 442 15/35/65	250	1	106	123	115	50	100	5,2	3,82
0 442 16/36/66	400	1	120	140	140	62,5	125	5,2	5,62
0 442 17/37/67	630	2	132	155	172	75	150	5,5	8
0 442 18/38/68	1 000	2	150	199	206	100	175	7	14,9
0 442 39/69	1 600	3	220	245	191	150	153	9	25,6
0 442 40/70	2 500	3	300	292	171	200	114	9	33,1
0 442 71	4 000	4	230	340	205	180	130	11	31
0 442 72	5 000	4	240	390	205	180	130	11	40
0 442 73	6 300	4	240	390	205	180	130	11	45
0 442 74	8 000	4	240	390	280	180	140	11	64

⁽¹⁾ Монтируются трансформаторы до 250 ВА на симметричную рейку

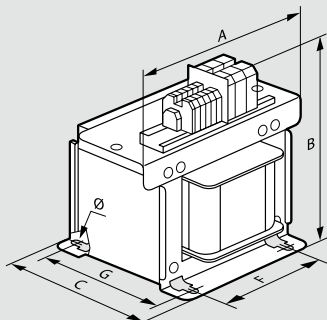
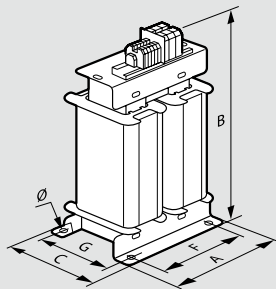
Подключение внешних проводников к трансформатору с зажимами для быстрого монтажа

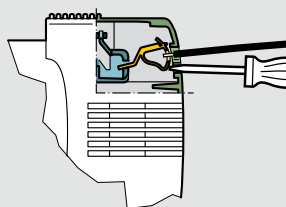

К трансформаторам с зажимами для быстрого монтажа проводники подсоединяются с помощью плоской отвертки с диаметром стержня не более 3,5 мм. Другие варианты применения приведены в технических описаниях в электронном каталоге.

Монтаж

На перфорированную плату Lina 25 и плату Lina 12,5
 На симметричную монтажную рейку 4 (для трансформаторов мощностью до 250 ВА)
 Расстояние между отверстиями 25 мм (для трансформаторов мощностью до 1000 ВА)

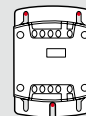
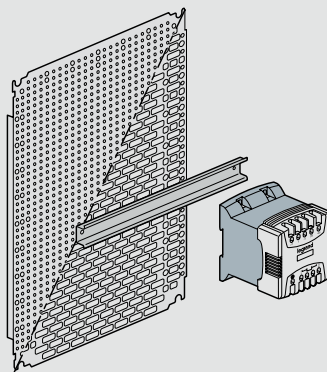

Можно крепить в трех точках через продолговатые вырезы.

На перфорированной плате Lina 25

Трансформаторы до 1000 ВА крепятся в 3 точках.
 Шаг перфорации 25 мм

На плате Lina 12,5

Трансформаторы до 1000 ВА крепятся в 3 точках.
 Шаг перфорации 12,5 мм



Монтаж трансформаторов до 250 ВА на симметричную рейку



Трансформаторы

однофазные

■ Характеристики

Однофазные, 50/60 Гц Класс I
Номинальное напряжение изоляции между обмотками: 4510 В
Номинальная температура: 50 °С

Регулировка напряжения

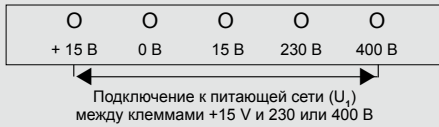

- 1) Si $U_1 > 230$ или 400 В
- 2) Si $I_2 < I_{2n}$ (если нагрузка меньше номинальной для уменьшения вторичного напряжения)

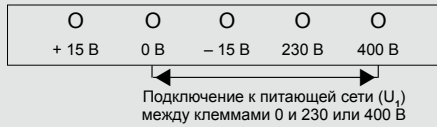

Si $U_1 = 230$ или 400 В с нагрузкой $I_2 = I_{2n}$

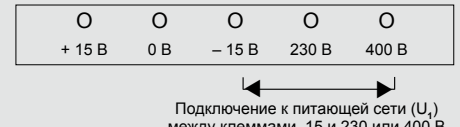

Si $U_1 < 230$ или 400 В с нагрузкой $I_2 = I_{2n}$

Габариты трансформатора

$P_{\text{пуск}} = 0,8 (\Sigma P_m + \Sigma P_r + P_a)$
 ΣP_m = Суммарная мощность поддерживаемая трансформаторами
 ΣP_r = Суммарная активная мощность
 P_a = Пусковая мощность наиболее мощного контактора

Кат. №	Мощн. (ВА)	Мгновенная выдерживаемая мощность (ВА) при $\cos \varphi$:										Потери холост. хода (Вт)	Потери при движ. ⁽¹⁾ (Вт)	Падение напряжения (%) при $\cos \varphi$:			КПД (%) при $\cos \varphi$:			Усс (%)	Подключение			
		0,2	0,3	0,4	0,5	0,6	0,7	0,8	0,9	1	0,3			0,6	1	0,3	0,6	1	Первичная кабель (мм ²) Гибк.		Первичная кабель (мм ²) Жестк.	Вторичная кабель (мм ²) Гибк.	Вторичная кабель (мм ²) Жестк.	
Первичное 230-400 В ± 15 В Вторичное 24 В и Первичное 230 В ± 15 В Вторичное 24 В																								
0 442 01/11	40	62	57	53	50	48	47	46	47	58	3,9	7,5	8,9	10,8	8,9	62	76	84	10,3	1-4	1-4	1-4	1-4	
0 442 02/12	63	110	100	94	88	83	80	78	78	91	6,0	14,3	7,6	9,5	8,6	57	73	81	9,1	1-4	1-4	1-4	1-4	
0 442 03/13	100	230	210	180	170	150	140	140	130	150	8,2	17,9	6,3	8,6	9,2	63	77	85	8,5	1-4	1-4	1-4	1-4	
0 442 04/14	160	340	300	270	250	230	220	210	210	230	11,2	25,0	5,9	7,8	7,9	66	79	86	7,4	1-4	1-4	1-4	1-4	
0 442 05/15	250	550	490	450	420	400	380	370	370	430	14,9	31,6	5,2	6,6	6,2	70	83	89	6,1	1-4	1-4	1-4	1-4	
0 442 06/16	400	1 600	1 200	1 000	850	740	650	590	540	510	18,3	46,3	2,2	3,8	5,6	72	84	90	4,2	1-4	1-4	1-4	1-4	
0 442 17	630	2 200	1 700	1 400	1 000	960	910	820	760	720	25,5	80,9	2,3	4	4,7	70	82	89	3,8	1-4	1-4	1-10	1-10	
0 442 18	1 000	3 400	2 800	2 300	2 000	1 800	1 600	1 500	1 400	1 300	44,2	73,9	1,3	2,1	2,8	80	89	93	2,3	1-16	1-16	1-16	1-16	
Первичное 230-400 В ± 15 В Вторичное 24-48 В																								
0 442 31	40	63	58	55	52	50	48	48	49	60	3,9	7,3	8,7	10,5	8,5	62	77	84	10,0	1-4	1-4	1-4	1-4	
0 442 32	63	110	102	94	87	83	79	77	78	91	6,0	14,2	7,5	9,4	8,5	57	73	82	9,0	1-4	1-4	1-4	1-4	
0 442 33	100	200	180	160	150	140	130	130	130	150	8,2	15,1	7,3	9,3	8,9	66	80	87	8,9	1-4	1-4	1-4	1-4	
0 442 34	160	340	300	270	250	230	220	210	210	230	11,2	24,6	5,8	7,6	7,7	66	80	87	7,2	1-4	1-4	1-4	1-4	
0 442 35	250	550	490	450	420	400	380	370	370	430	14,9	31,4	5,2	6,6	6,2	70	83	89	6,1	1-4	1-4	1-4	1-4	
0 442 36	400	1 400	1 000	800	700	600	500	500	400	400	18,3	46,3	2,1	3,7	5,6	72	84	90	4,2	1-4	1-4	1-4	1-4	
0 442 37	630	2 200	1 700	1 400	1 000	960	910	820	760	720	25,5	80,9	2,3	4	4,7	70	82	89	3,8	1-4	1-4	1-10	1-10	
0 442 38	1 000	3 400	2 800	2 300	2 000	1 800	1 600	1 500	1 400	1 300	44,2	74,4	1,3	1,9	2,9	80	89	93	2,4	1-16	1-16	1-16	1-16	
0 442 39	1 600	12 800	10 900	9 500	8 500	7 700	7 100	6 700	6 400	6 600	65,5	94,7	1,1	1,6	1,9	84	91	94	1,7	2,5-10	1,5-16	4-16	1,5-25	
0 442 40	2 500	4 300	3 900	3 600	3 300	3 100	3 000	2 900	2 900	3 400	86,5	143,4	1,8	2,2	2,0	84	91	95	1,9	4-16	1,5-25	4-35	2,5-50	
Первичное 230-400 В ± 15 В Вторичное 230 В и Первичное 230-400 В ± 15 В Вторичное 115-230 В																								
0 442 51/61	40	62	57	53	50	48	47	46	47	57	3,9	7,4	8,7	10,5	8,8	62	76	84	10,1	1-4	1-4	1-4	1-4	
0 442 52/62	63	110	100	93	86	82	78	76	76	90	6,0	11,8	7,6	9,6	8,9	62	76	84	9,2	1-4	1-4	1-4	1-4	
0 442 53/63	100	200	180	160	150	140	140	130	130	150	8,2	17,3	7,2	9,2	8,6	63	78	85	8,7	1-4	1-4	1-4	1-4	
0 442 54/64	160	330	300	270	250	240	230	220	220	250	11,2	23,4	5,8	7,4	7,1	67	80	87	6,9	1-4	1-4	1-4	1-4	
0 442 55/65	250	470	420	390	360	340	320	310	310	360	14,9	31,7	5,2	6,6	6,2	70	83	89	6,1	1-4	1-4	1-4	1-4	
0 442 56/66	400	2 000	1 600	1 300	1 100	900	840	760	700	660	18,3	43,9	2,1	3,6	5,2	73	85	90	4,1	1-4	1-4	1-4	1-4	
0 442 67	630	2 300	1 800	1 500	1 300	1 100	1 000	910	840	810	25,5	75,7	2,1	3,6	4,6	71	83	89	3,4	1-4	1-4	1-4	1-4	
0 442 68	1 000	3 400	2 800	2 300	2 000	1 800	1 600	1 500	1 400	1 300	44,2	73,6	1,3	2,0	2,7	80	89	93	2,2	1-16	1-16	1-16	1-16	
0 442 69	1 600	8 700	7 500	6 600	6 100	5 400	5 000	4 700	4 500	4 700	65,5	95,3	1,1	1,5	1,8	83	91	94	1,5	2,5-10	1,5-16	2,5-10	1,5-16	
0 442 70	2 500	9 200	8 300	7 600	7 100	6 700	6 300	6 200	6 100	7 100	86,5	150,1	1,8	2,3	2,2	83	91	94	2,0	4-16	1,5-25	4-16	1,5-25	
0 442 71	4 000	16 500	14 300	12 700	11 400	10 500	9 800	9 200	8 900	9 500	87,4	234,8	2,1	2,9	3,3	84	91	94	2,7	4-16	1,5-25	4-16	1,5-25	
0 442 72	5 000	28 500	23 400	19 900	17 500	15 600	14 200	13 100	12 300	12 300	87,4	279,0	1,5	2,3	2,9	84	91	95	2,3	4-16	1,5-25	4-16	1,5-25	
0 442 73	6 300	17 200	14 500	12 500	10 900	10 000	9 200	8 600	8 100	8 300	120	273	2,8	4,1	4,8	78	88	92	3,9	4-16	1,5-25	4-16	1,5-25	
0 442 74	8 000	30 000	24 000	20 100	17 300	15 300	13 700	12 600	11 700	11 400	195,0	336,5	1,3	1,7	1,8	88	93	96	1,6	4-16	1,5-25	4-16	1,5-25	

■ Защита трансформаторов

Номинальная	24 В Номинал	48 В Номинал	115 В Номинал	230 В Номинал
40	2	1	0,4	0,2
63	3,15	1,6	0,63	0,315
100	4	2	1	0,5
160	8	4	2	1
250	10	6	2	1
400	16	8	4	2
630	25	13	6	3
1 000	40	20	8	4
1 600	63	32	13	8
2 500	100	50	20	10
4 000			32	16
5 000			40	20
6 300			50	25
8 000			63	32

⁽¹⁾ Общие потери при номинальной нагрузке

Трансформаторы питания электрооборудования

однофазные

■ Характеристики

Электрическая прочность изоляции:

- между обмотками: 4470 В
- между первичной обмоткой и общим проводником: 2240 В
- между вторичной обмоткой и общим проводником: 250 В при напряжении 12 и 24 В и 1780 В при напряжении 48, 115 и 230 В

Рис. 1



Рис. 2



Рис. 3

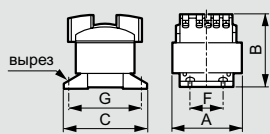

Рис. 4

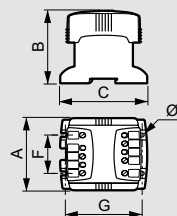

Кат. №	Мощность, (ВА)	Макс. доп. мгно. мощн., ВА cos φ 0,5	Рис.	Размеры, мм			Крепление, мм			Масса, кг	Потери холостого хода, Вт	Общие потери под нагрузкой, Вт	Падение напряжения, %		КПД, %		Усс, %	Подсоединение первичной цепи			Подсоединение вторичной цепи		
				A	B	C	F	G	Ø				cos φ 1	cos φ 0,45	cos φ 1	cos φ 0,45		сечение проводника, мм ²	гибкий	жесткий	Ø наконечника, мм	сечение проводника, мм ²	гибкий
Однофазные трансформаторы безопасности, неизолированные первичная обмотка 230-400 В - вторичная обмотка 12-24 В																							
0 428 40	40	55	1	84	70	98	40	86	4,5	0,9	3,7	13,1	18,3	12,7	0,75	0,6	15,6	1-4	1-4	4,5	1-4	1-4	4,5
0 428 41	63	91	1	84	77	98	40	86	4,5	1,3	4,9	16,3	13,5	10,2	0,8	0,6	11,8	1-4	1-4	4,5	1-4	1-4	4,5
0 428 42	100	140	1	84	86	98	40	86	4,5	1,6	6,2	21,0	10,5	8,7	0,8	0,7	9,5	1-4	1-4	4,5	1-4	1-4	4,5
0 428 43	160	205	1	84	104	98	40	86	4,5	2,4	9,1	31,8	8,8	7,4	0,8	0,7	7,9	1-4	1-4	4,5	1-4	1-4	4,5
0 428 44	220	290	1	96	115	110	40	98	4,5	3,4	12,6	40,0	6,9	6,3	0,85	0,7	6,5	1-4	1-4	4,5	1-4	1-4	4,5
0 428 45	310	345	2	106	123	115	50	100	5,2	3,8	14,2	54,9	7,3	6,2	0,85	0,7	8,2	1-4	1-4	4,5	1-4	1-4	4,5
0 428 46	450	1100	3	126	126	126	90	94	6,5	6	21,8	63,9	6,0	3,2	0,9	0,8	4,9	1-4	1-4	4,5	1-16	1-25	6,5
0 428 47	630	1520	3	126	126	141	90	105	6,5	8	25,5	62,4	4,3	2,6	0,9	0,8	3,5	1-4	1-4	4,5	1-16	1-25	6,5
0 428 49	1000	4130	4	220	222	170	122	140	7	14,7	43,3	76,2	2,9	1,8	0,9	0,9	2,4	0,25-6	0,5-10	-	4-35	2,5-50	-
Однофазные трансформаторы безопасности, неизолированные первичная обмотка 230-400 В - вторичная обмотка 24 В																							
0 428 55	40	55	1	84	70	98	40	86	4,5	0,9	3,7	13,1	18,3	12,7	0,75	0,6	15,6	1-4	1-4	4,5	1-4	1-4	4,5
0 428 56	63	91	1	84	77	98	40	86	4,5	1,3	4,9	16,3	13,5	10,2	0,8	0,6	11,8	1-4	1-4	4,5	1-4	1-4	4,5
0 428 57	100	140	1	84	86	98	40	86	4,5	1,6	6,2	21,0	10,5	8,7	0,8	0,7	9,5	1-4	1-4	4,5	1-4	1-4	4,5
0 428 58	160	205	1	84	104	98	40	86	4,5	2,4	9,1	31,8	8,8	7,4	0,8	0,7	7,9	1-4	1-4	4,5	1-4	1-4	4,5
0 428 59	220	290	1	96	115	110	40	98	4,5	3,4	12,6	40,0	6,9	6,3	0,85	0,7	6,5	1-4	1-4	4,5	1-4	1-4	4,5
0 428 60	310	345	2	106	123	115	50	100	5,2	3,8	14,2	54,9	7,3	6,2	0,85	0,7	8,2	1-4	1-4	4,5	1-4	1-4	4,5
0 428 61	450	708	2	120	140	140	62,5	125	5,2	5,6	18,4	66,0	6,2	5,4	0,9	0,75	4,6	1-4	1-4	4,5	1-4	1-4	4,5
0 428 62	630	1520	3	126	126	141	90	105	6,5	8	25,5	62,4	4,3	2,6	0,9	0,8	3,5	1-4	1-4	4,5	1-16	1-25	6,5
Однофазные трансформаторы безопасности, неизолированные первичная обмотка 230-400 В - вторичная обмотка 24-48 В																							
0 428 70	40	55	1	84	70	98	40	86	4,5	0,9	3,7	12,9	18,0	12,5	0,8	0,6	15,4	1-4	1-4	4,5	1-4	1-4	4,5
0 428 71	63	91	1	84	77	98	40	86	4,5	1,3	4,9	16,5	13,7	10,3	0,8	0,6	11,9	1-4	1-4	4,5	1-4	1-4	4,5
0 428 72	100	140	1	84	86	98	40	86	4,5	1,6	6,2	21,0	10,4	8,7	0,8	0,7	9,4	1-4	1-4	4,5	1-4	1-4	4,5
0 428 73	160	205	1	84	104	98	40	86	4,5	2,4	9,1	31,6	8,7	7,3	0,8	0,7	7,8	1-4	1-4	4,5	1-4	1-4	4,5
0 428 74	220	290	1	96	115	110	40	98	4,5	3,4	12,6	39,5	6,7	6,2	0,85	0,7	6,3	1-4	1-4	4,5	1-4	1-4	4,5
0 428 75	310	345	2	106	123	115	50	100	5,2	3,8	14,2	54,9	7,3	6,2	0,85	0,7	8,2	1-4	1-4	4,5	1-4	1-4	4,5
0 428 76	450	708	2	120	140	140	62,5	125	5,2	5,6	18,4	66,0	6,2	5,4	0,9	0,75	4,6	1-4	1-4	4,5	1-4	1-4	4,5
0 428 77	630	1520	3	126	126	141	90	105	6,5	8	25,5	64,3	4,2	2,6	0,9	0,8	3,5	1-4	1-4	4,5	1-16	1-25	6,5
Однофазные разделительные трансформаторы, неизолированные: первичная обмотка 230-400 В - вторичная обмотка 115-230 В																							
0 427 85	40	55	1	84	70	98	40	86	4,5	1	3,7	10,9	15,6	12,6	0,8	0,6	14,2	1-4	1-4	4,5	1-4	1-4	4,5
0 427 86	63	91	1	84	77	98	40	86	4,5	1,3	4,9	15,6	12,5	9,7	0,8	0,65	11,0	1-4	1-4	4,5	1-4	1-4	4,5
0 427 87	100	140	1	84	86	98	40	86	4,5	1,6	6,2	21,1	10,7	8,9	0,8	0,7	9,7	1-4	1-4	4,5	1-4	1-4	4,5
0 427 88	160	205	1	84	104	98	40	86	4,5	2,4	9,1	32,3	8,8	7,3	0,8	0,7	7,9	1-4	1-4	4,5	1-4	1-4	4,5
0 427 89	220	290	1	96	115	110	40	98	4,5	3,4	12,6	40,1	6,8	6,2	0,85	0,7	6,4	1-4	1-4	4,5	1-4	1-4	4,5
0 427 90	310	345	2	106	123	115	50	100	5,2	3,8	14,2	54,0	7,3	6,2	0,85	0,7	8,2	1-4	1-4	4,5	1-4	1-4	4,5
0 427 91	450	708	2	120	140	140	62,5	125	5,2	5,6	18,4	64,0	5,9	5,1	0,9	0,8	4,3	1-4	1-4	4,5	1-4	1-4	4,5
0 427 92	630	1520	3	126	126	123	90	105	6,5	7,8	25,5	64,6	4,3	2,6	0,9	0,8	3,5	1-4	1-4	4,5	1-4	1-4	4,5

■ Основные функции трансформаторов:

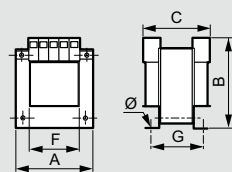
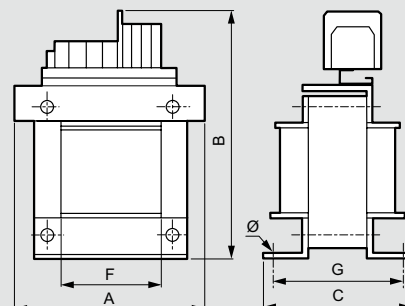
Требуемые функции трансформатора определяются либо проектировщиком электрооборудования, либо требованиями ПУЭ или стандартов на конкретное электрооборудование.

• Изменение напряжения:



Изолирующий трансформатор развязки (функциональная развязка первичной и вторичной обмоток)



Автотрансформатор (отсутствие развязки первичной и вторичной обмоток)

• Питание цепи управления



Трансформатор для цепи управления (функциональная развязка первичной и вторичной обмоток)

• Защита от поражения электрическим током



- Защита от прямого и косвенного прикосновения с помощью: трансформаторов безопасности (усиленная развязка первичной и вторичной обмоток, напряжение в режиме холостого хода < 50 В)



- Защита при косвенном прикосновении с помощью: разделительных трансформаторов (усиленная развязка первичной и вторичной обмоток)



Разделительные трансформаторы для помещений медицинского назначения

Размеры и характеристики

Однофазные 230/400 В ± 15 В

Рис. 1



Рис. 2



Рис. 3

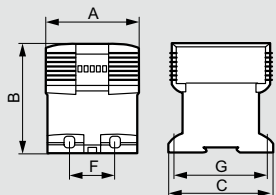

Рис. 4

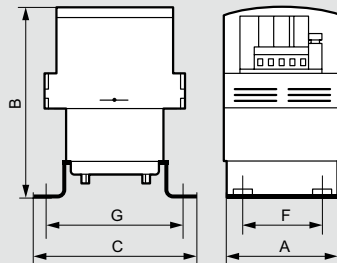

Кат. №	Напряж. (В)	Ном. ток (А)	Рис.	Размеры (мм)			Крепление (мм)			Масса (кг)	Ток первичной обмотки под нагрузкой (А)		Рабочее напряжение				Потери без нагрузки (Вт)	Общие потери под нагрузкой 100% (Вт)	Падение напряж. %
				A	B	C	F	G	Ø		при 230В	при 400В	Холост. хода (В)	Под нагрузкой (В)	При нагрузке 100 мА и 10 % превыш. напр. на входе	При номин. нагрузке и пониж. напр. на входе -15 %			
Вторичное 12 В																			
0 470 01	12	1	1	68	98	88	-	-	-	1	0,12	0,06	14,4	11,7	15,5	10,3	4,4	7,3	23,5
0 470 02	12	2,5	1	93	121	105	45	94	4,6	2,45	0,33	0,19	13,9	11,6	15,2	10,2	8,3	11,9	19,4
0 470 03	12	5	1	105	135	115	45	104	4,6	3,6	0,60	0,34	14,1	12,1	15,5	10,5	11,4	17,1	17,2
0 470 04	12	10	2	126	186	175	75	150	5,5	6,35	1,24	0,72	14,7	11,8	16,1	10,4	20	33,7	24,7
0 470 06	12	25	3	180	213	270	122	90	7	11	2,13	1,22	14,4	11,5	15,9	10,1	23,7	43,1	25,7
Вторичное 24 В																			
0 470 20	24	0,5	1	68	98	88	-	-	-	1	0,12	0,06	27,6	22,9	29,4	20,1	4,4	7,3	20,66
0 470 21	24	1	1	68	98	88	-	-	-	1	0,18	0,10	29,0	22,8	31,2	20,2	4,4	10,3	27,03
0 470 22	24	2,5	1	93	121	105	45	94	4,6	2,45	0,47	0,27	27,8	23,3	30,4	20,4	8,3	16,3	19,46
0 470 23	24	5	1	105	135	115	45	104	4,6	3,6	0,88	0,51	27,5	23,2	30,2	20,3	11,4	25,4	18,68
0 470 24	24	10	2	126	186	175	75	150	5,5	6,4	1,88	1,09	27,7	23,5	30,5	20,5	20	45,3	18,20
0 470 25	24	15	2	126	206	175	75	150	5,5	7,6	2,53	1,46	27,5	23,2	30,2	20,2	23	54,7	18,70
0 470 26	24	25	3	180	238	290	150	105	9	18,1	4,70	2,70	28,3	24	31,1	20,9	41,3	76,8	17,92
0 470 28	24	40	4	310	265	478	445	200	7	50	6,20	3,60	28,4	23,2	31,2	20,4	230	340	22,41
0 470 29	24	50	4	335	315	575	542	200	7	60	7,20	4,10	25,4	23,5	27,9	20,2	194	340	8,09
Вторичное 48 В																			
0 470 41	48	1	1	93	121	105	45	94	4,6	2,45	0,38	0,22	55,3	47,4	59,9	41,3	8,3	14,2	16,73
0 470 42	48	2,5	1	105	135	115	45	104	4,6	3,6	0,84	0,49	53,3	45,8	58,3	39,9	11,4	24,8	16,52
0 470 43	48	5	2	126	186	175	75	150	5,5	6,3	1,83	1,06	54,3	46,8	59,6	40,7	20	48	16,21
0 470 44	48	10	2	158	218	206	100	175	7	10,4	3,57	2,05	53,5	47,4	58,8	41	30,1	65	12,97
0 470 45	48	15	2	158	268	206	100	175	7	16,92	5,04	2,89	52,3	47,4	57,5	40,9	49	80,2	10,34
0 470 46	48	25	3	180	238	320	150	135	9	32	8,5	4,88	53,3	46,4	58,6	40,3	41,3	93,3	14,87

ТРАНСФОРМАТОРЫ
ДЛЯ ЭЛЕКТРИЧЕСКИХ
УСТАНОВОК

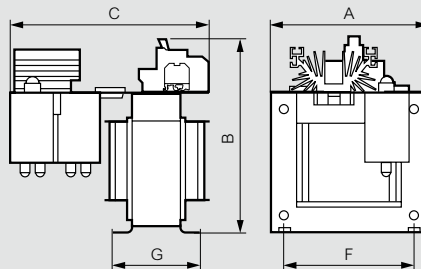
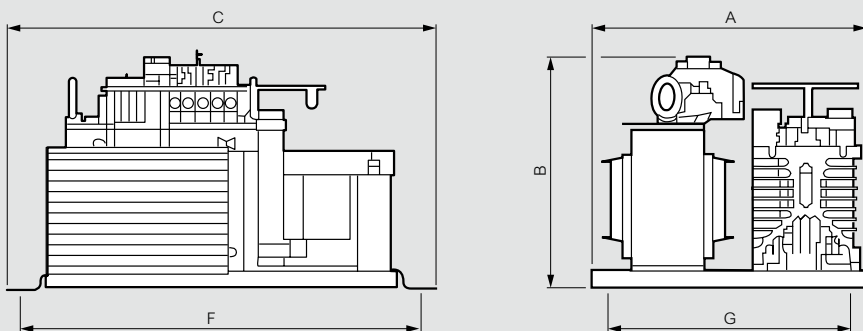

Трансформаторы для различных областей применения



- ▶ разделительные трансформаторы безопасности
- ▶ изолирующие трансформаторы
- ▶ автотрансформаторы

РАЗДЕЛИТЕЛЬНЫЕ ТРАНСФОРМАТОРЫ ДЛЯ МЕДИЦИНСКИХ УЧРЕЖДЕНИЙ



Соответствуют стандарту МЭК EN 61558-2-15 «Безопасность трансформаторов, реакторов, блоков питания и их комбинаций. Часть 2-15. Дополнительные требования и испытания разделительных трансформаторов для медицинских помещений»

Соответствует требованиям безопасности в отношении зон риска комнат группы 2 (операционные, палаты реанимации, анестезии и т.д.)

Трансформаторы безопасности напряжения - в защитных кожухах



0 427 23



0 427 28



Технические характеристики стр. 456
Защита трансформаторов стр. 459-460

Соответствуют стандарту МЭК EN 61558-2-6 «Трансформаторы силовые, блоки питания и аналогичная продукция. Безопасность. Частные требования к изолирующим трансформаторам безопасности общего назначения»
IP2x - IK04

Защита трансформаторов мощностью 63 ВА:

- Плавкие вставки 5 x 20 с задержкой срабатывания
- Клемма с рычажным разъединителем и держателем предохранителя Кат. № 0 371 81 (стр. 132)

Защита трансформаторов мощностью 100 ВА и выше:

- Плавкие вставки gG 14 x 51 и выключатель-разъединитель Кат. № 0 215 01, на ток от 25 до 50 А (стр. 132)
- Плавкие вставки gG 22 x 58 и выключатель-разъединитель Кат. № 0 216 01, на ток от 50 А (стр. 132)
- Автоматические выключатели с характеристикой типа C

Упак	Кат. №	Однофазные			
		Первичное 230-400 В Вторичное 24-48 В			
		Мощность (ВА)	Выводы первичной обмотки, гибкий проводник (мм ²)	Выводы вторичной обмотки, гибкий проводник сечение (мм ²)	диаметр наконечника (мм)
1	0 427 20	63	4	4	
1	0 427 21	100	4	4	
1	0 427 22	160	4	4	
1	0 427 23	250	4	4	
1	0 427 24	400	4	16	
1	0 427 25	630	4	16	
1	0 427 26	1000	4	16	
1	0 427 27 ¹	1600	6	35	
1	0 427 28 ¹	2500	10	70	10
		Первичное 230 В Вторичное 12 В			
1	0 427 60	63	4	4	
1	0 427 61	100	4	4	
1	0 427 62	160	4	4	
1	0 427 63	250	4	4	
1	0 427 64	400	4	16	
1	0 427 65	630	4	16	
1	0 427 66 ¹	1000	6	35	8

		Трёхфазные			
		Первичное 230 В Δ - 400 В Y Вторичное 24 В Δ - 42 В Y			
		Мощность (ВА)	Выводы первичной обмотки, гибкий проводник (мм ²)	Выводы вторичной обмотки, гибкий проводник сечение (мм ²)	диаметр наконечника (мм)
1	0 428 03 ¹	1600	10	35	
1	0 428 04 ¹	2500	10	35	
1	0 428 05 ¹	4000	10	70	10
1	0 428 06 ¹	6300	10	120	10
1	0 428 07 ¹	10000	10	120	10

1: Цвет корпуса (кожуха) RAL 7035

Кат №, выделенные красным: Новая продукция

Разделительные трансформаторы

в защитных кожухах



Разделительные трансформаторы для медицинских учреждений



0 425 14



0 425 44



0 425 71



0 425 81

Технические характеристики **стр. 457**
Защита трансформаторов **стр. 459-460**

IP2x - IK04

Соответствуют стандарту МЭК EN 61558-2-4 «Безопасность трансформаторов, реакторов, блоков питания и аналогичного оборудования с напряжением питания до 1100 В. Часть 2-4. Дополнительные требования и испытания изолирующих трансформаторов и блоков питания с изолирующими трансформаторами»

Применяются там, где необходима гальваническая развязка первичной и вторичной (нагрузка) цепей, а также изоляция подключаемого оборудования от контура заземления

Электрооборудование рекомендуется подключать в сеть, для повышения электробезопасности, через разделительный трансформатор.

Например, подключение оборудования в ванных комнатах и т.п. входящих в категорию особо опасных помещений

Упак	Кат. №	Однофазные			
		Первичное 230-400 В Вторичное 115-230 В			
		Мощность (ВА)	Выходы первичной обмотки, гибкий проводник (мм ²)	Выходы вторичной обмотки, гибкий проводник (мм ²)	диаметр наконечника (мм)
1	0 425 10	63	4	4	4
1	0 425 11	100	4	4	4
1	0 425 12	160	4	4	4
1	0 425 13	250	4	4	4
1	0 425 14	400	4	16	16
1	0 425 15	630	4	16	16
1	0 425 16	1000	4	16	16
1	0 425 17 ¹	1600	6	6	6
1	0 425 18 ¹	2500	10	10	10
1	0 425 55 ¹	4000	10	16	16
1	0 425 56 ¹	5000	10	16	16
1	0 425 57 ¹	6300	10	16	16
1	0 425 58 ¹	8000	16	35	35
1	0 425 59 ¹	10000	16	35	35
1	0 425 60 ¹	12500	16	35	35
1	0 425 61 ¹	16000	35	70	10
1	0 425 62 ¹	20000	35	70	10
1	0 425 63 ¹	25000	35	70	10



Упак	Кат. №	Трехфазные			
		Первичное 400 В Δ Вторичное 230 В Υ + N			
		Мощность (ВА)	Выходы первичной обмотки, гибкий проводник (мм ²)	Выходы вторичной обмотки, гибкий проводник (мм ²)	
1	0 425 40 ¹	630	4	4	
1	0 425 41 ¹	1000	4	4	
1	0 425 42 ¹	1600	10	10	
1	0 425 43 ¹	2500	10	10	
1	0 425 44 ¹	4000	10	10	
		Первичное 400 В Δ Вторичное 400 В Υ + N, с электростатическим экраном			
1	0 428 20 ¹	630	4	4	
1	0 428 21 ¹	1000	4	4	
1	0 428 22 ¹	1600	10	10	
1	0 428 23 ¹	2500	10	10	
1	0 428 24 ¹	4000	10	10	



Технические характеристики **стр. 457**

Соответствуют стандарту МЭК EN 61558-2-15 «Безопасность трансформаторов, реакторов, блоков питания и их комбинаций. Часть 2-15. Дополнительные требования и испытания разделительных трансформаторов для медицинских помещений»

Соответствует требованиям безопасности в отношении зон риска комнат группы 2 (операционные, палаты реанимации, анестезии и т.д.) IP21 - IK08

Основные требованиями стандарта МЭК EN 61558-2-15 дополняются требованиями стандарта МЭК EN 61558-2-4:

- ток утечки на землю во вторичной обмотке не должен превышать 0,5 мА в условиях вакуума

- пусковой ток не должен превышать более чем в 12 раз пиковую величину тока на первичной обмотке

- напряжение короткого замыкания не должно превышать 3 %

от напряжения на первичной обмотке

Трансформаторы оснащены системой контроля температуры - встроенная защита от перегрева (биметаллические пластины), выводами со специальными клеммами, предназначенными для подсоединения к системам контроля (оптической, звуковой и т.п. индикации) В защитных кожухах

Упак	Кат. №	Однофазные			
		Первичное 230 В Вторичное 230 В в средней точке выходной цепи С электростатическим экраном			
		Мощность (кВА)	Выходы первичной обмотки, гибкий проводник (мм ²)	Выходы вторичной обмотки, гибкий проводник (мм ²)	
1	0 425 71	2,5	4	16	16
1	0 425 72	4	16	35	35
1	0 425 73	5	35	35	35
1	0 425 74	6,3	35	35	35
1	0 425 75	8	35	35	35
1	0 425 76	10	35	35	35



Упак	Кат. №	Трехфазные			
		Первичное 400 В Υ + N Вторичное 230 В Υ + N С электростатическим экраном			
		Мощность (кВА)	Выходы первичной обмотки, гибкий проводник (мм ²)	Выходы вторичной обмотки, гибкий проводник (мм ²)	
1	0 425 81	4	10	16	
1	0 425 83	6,3	16	35	
1	0 425 84	8	16	35	
1	0 425 85	10	16	35	



1: Цвет корпуса (кожуха) RAL 7035

Кат №, выделенные красным: Новая продукция

Изолирующие трансформаторы большей мощности - в защитных кожухах



Автотрансформаторы в защитных кожухах / без кожухов



0 425 00

0 428 37

Технические характеристики **стр. 458**
Защита трансформаторов **стр. 459-460**

Применяются для гальванической развязки нагрузки и входной электросети при больших мощностях, при нестандартных напряжениях входной сети, а также в случае если система электропитания нагрузки не соответствует схеме входной электросети (например, если сеть нагрузки по схеме «звезда» 3 фазы + нейтраль, а схема входной электросети «треугольник» просто 3 фазы без нейтрали Соответствуют стандарту МЭК 60076-11 «Сухие силовые трансформаторы»
Цвет кожуха (корпуса) RAL 7035

Упак	Кат. №	Однофазные		
		Мощность (кВА)	первичная обмотка, гибкий проводник (мм ²)	вторичная обмотка, гибкий проводник (мм ²)
		Первичное 230 В-400 В Вторичное 115 В-230 В		
1	0 425 00	1	6	6
1	0 425 01	1,6	6	6
1	0 425 02	2,5	10	10
1	0 425 03	4	10	16
1	0 425 04	6,3	16	16
1	0 425 05	10	16	35

Упак	Кат. №	Трехфазные			
		Мощность (кВА)	первичная обмотка, гибкий проводник диаметр наконечника (мм ²)	первичная обмотка, гибкий проводник диаметр наконечника (мм)	вторичная обмотка, гибкий проводник диаметр наконечника (мм)
		Первичное 400 В Δ Вторичное 230 В Y + N, с электростатическим экраном			
1	0 425 45	6,3	10	10	10
1	0 425 46	10	10	10	10
1	0 425 47	16	35	35	10
1	0 425 48	25	35	35	10
1	0 425 49	40	35	70	10
1	0 425 36	50	35	70	10
1	0 425 37	63	70	70	10
1	0 425 38	80	70	120	10
1	0 425 39	100	70	240	12

Упак	Кат. №	Трехфазные			
		Мощность (кВА)	первичная обмотка, гибкий проводник диаметр наконечника (мм ²)	первичная обмотка, гибкий проводник диаметр наконечника (мм)	вторичная обмотка, гибкий проводник диаметр наконечника (мм)
		Первичное 400 В Δ Вторичное 400 В Y + N, с электростатическим экраном			
1	0 428 25	6,3	10	10	10
1	0 428 26	10	10	10	10
1	0 428 27	16	35	35	10
1	0 428 28	25	35	35	10
1	0 428 29	40	35	35	10
1	0 428 30	50	35	35	10
1	0 428 31	63	70	70	10
1	0 428 32	80	70	70	10
1	0 428 33	100	70	70	10
1	0 428 34	125	120	120	10
1	0 428 35	160	240	240	12
1	0 428 36	200	240	240	12
1	0 428 37	250	240	240	12

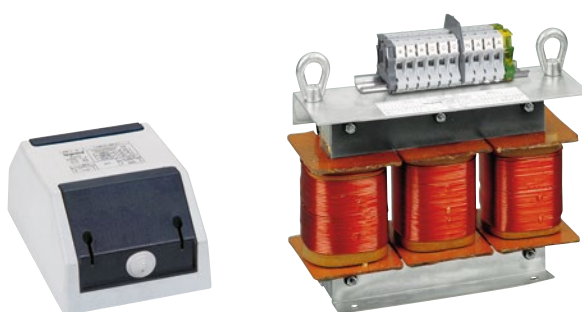

0 422 82

0 422 12

Технические характеристики **стр. 458**

Преобразование 400-230 В или 230-400 В возможно в трансформаторах мощностей до 63 кВА
Соответствуют МЭК 61558-2-13 «Трансформаторы силовые, блоки питания и аналогичные изделия. Безопасность. Часть 2-13. Частные требования к автотрансформаторам общего назначения» при мощности до 2 кВА в однофазном исполнении и до 10 кВА в трехфазном исполнении
Соответствуют МЭК 60076-11 «Сухие силовые трансформаторы» для больших мощностей от 10 до 250 кВА
Применяются для прямого преобразования и не используются для гальванической развязки

Упак	Кат. №	Однофазные с защитными кожухами			
		Мощность (кВА)	первичная обмотка, гибкий проводник (мм ²)	вторичная обмотка, гибкий проводник (мм ²)	Выводы
1	0 422 82	0,25			4
1	0 422 84	0,5			4
1	0 422 85	0,75			4
1	0 422 86	1			4
1	0 422 87	1,5			16
1	0 422 88	2			16
1	0 422 65	3,15			10
1	0 422 66	4			16
1	0 422 67	6,3			35
1	0 422 68	8			16

Упак	Кат. №	Трехфазные в защитных кожухах			
		Мощность (кВА)	первичная обмотка, гибкий проводник диаметр наконечника (мм ²)	первичная обмотка, гибкий проводник диаметр наконечника (мм)	вторичная обмотка, гибкий проводник диаметр наконечника (мм)
1	0 421 98	0,63	4	4	4
1	0 421 99	1	4	4	4
1	0 422 00	1,6	4	4	4
1	0 422 01	2,5	6	6	6
1	0 422 02	4	10	10	10
1	0 422 03	6,3	10	10	10
1	0 422 04	10	10	10	10
1	0 422 05	16	35	35	35
1	0 422 06	25	35	35	35
1	0 422 07	40	35	8	35
1	0 422 08	63	70	10	70
1	0 422 09	100	120	10	120
1	0 421 90	125	240	12	120
1	0 421 91	160	240	12	120

Упак	Кат. №	Трехфазные без кожуха	
		Мощность (кВА)	первичная обмотка, гибкий проводник (мм ²)
1	0 422 10	1,6	6
1	0 422 11	2,5	6
1	0 422 12	4	10
1	0 422 13	6,3	10
1	0 422 14	10	10

■ Характеристики

Электрическая прочность изоляции:

- между обмотками: 4500 В - для трансформаторов на 230-400 В, 3550 В - для трансформаторов на 230 В
- между первичной обмоткой и общим проводником: 2250 В - для трансформаторов на 230-400 В, 1800 В - для трансформаторов на 230 В
- между вторичной обмоткой и общим проводником: 250 В - для однофазных трансформаторов 1875 В - для трехфазных трансформаторов

Однофазные

- Класс II до 1000 ВА (кроме Кат. № 0 427 66)
- Класс I для трансформаторов мощностью 1600 и 2500 ВА и Кат. № 0 427 66

Класс нагревостойкости изоляции В

Температура окружающей среды: 25 °С

IP 55 - IK 07 до 1000 ВА, кроме Кат. № 0 427 66 (литой)

IP 21 - IK 08 для трансформаторов мощностью 1600 и 2500 ВА и Кат. № 0 427 66 (в кожухе)

Вторичное напряжение при параллельном соединении поставляются с соединительными перемычками

Трехфазные

- Класс I

Класс нагревостойкости изоляции: В - для трансформаторов мощностью до 1000 ВА, температура окружающей среды 25 °С

Н - для трансформаторов мощностью от 1600 ВА, температура окружающей среды 25 °С

IP 21 - IK 08 (в кожухе)

Кат. № 0 427 20 - 26 и 0 427 60 - 65

Кат. № 0 427 27/28/66 и 0 428 03 - 07

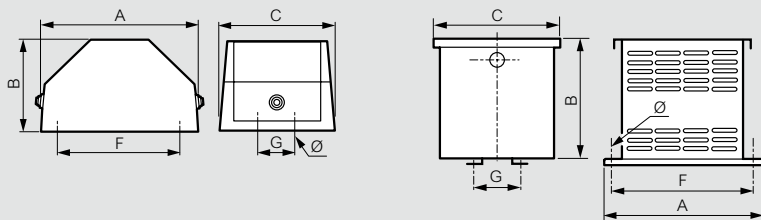

230-400 В / 24-48 В (однофазные)

Кат. №	Потери холост. хода (Вт)	Падение напряжения (%)		КПД		Усс (%)	Габариты (мм)			Монтаж (мм)			Масса (кг)
		cos φ 1	cos φ 0,45	cos φ 1	cos φ 0,45		A	B	C	F	G	Ø	
0 427 20	8,7	8,5	4,2	0,82	0,68	6,7	182	92	112	143	-	6	3,6
0 427 21	7,8	7,6	3,7	0,88	0,76	6,1	192	92	112	158	-	6	4,2
0 427 22	14,5	7,6	3,6	0,86	0,74	6,1	207	100	122	167	-	6	6,3
0 427 23	13,3	7,9	3,9	0,89	0,78	6,4	215	100	122	175	-	6	6,7
0 427 24	17,3	6,4	3,7	0,90	0,80	5,3	245	130	156	203	50	6	11,5
0 427 25	30,5	4,6	2,5	0,92	0,84	3,7	290	150	190	247	50	6	19,2
0 427 26	32,7	3,7	3	0,94	0,87	3,4	290	150	190	247	50	6	19,7
0 427 27	53,6	2,4	1,8	0,95	0,90	2,0	250	270	253	230	140	7	25
0 427 28	72,8	2,3	2,7	0,95	0,90	2,7	320	330	253	300	111	9	36

230 В / 12 В (однофазные)

Кат. №	Потери холост. хода (Вт)	Падение напряжения (%)		КПД		Усс (%)	Габариты (мм)			Монтаж (мм)			Масса (кг)
		cos φ 1	cos φ 0,45	cos φ 1	cos φ 0,45		A	B	C	F	G	Ø	
0 427 60	8,7	8,5	4,2	0,82	0,68	6,7	182	92	112	143	-	6	3,5
0 427 61	7,6	10,6	5,0	0,78	0,61	8,4	182	92	112	143	-	6	3,5
0 427 62	8,4	9,2	4,5	0,84	0,71	7,4	192	92	112	158	-	6	4,1
0 427 63	15,5	7,9	3,6	0,89	0,78	5,7	215	100	122	175	-	6	6,6
0 427 64	27,3	7,8	3,7	0,79	0,62	6,2	265	130	156	223	50	6	11,9
0 427 65	31,3	4,6	2,5	0,92	0,84	3,7	290	150	190	247	50	6	19
0 427 66	44,6	3,7	3,0	0,94	0,87	3,4	250	270	253	230	100	7	18

230 В Δ - 400 В √ / 24 В Δ - 42 В √ (трехфазные)

Кат. №	Потери холост. хода (Вт)	Падение напряжения (%) cos φ 0,8	КПД cos φ 0,8	Усс (%)	Габариты (мм)			Монтаж (мм)			Масса (кг)
					A	B	C	F	G	Ø	
0 428 03	74	4,1	0,91	4	420	390	310	400	86	9	28
0 428 04	70	5,2	0,92	4,5	420	390	310	400	86	9	32
0 428 05	121	3	0,93	2,85	420	390	310	400	126	9	54
0 428 06	176	2,9	0,93	3,9	470	410	310	450	126	9	66
0 428 07	252	2,3	0,94	2,3	530	460	380	510	136	9	100

Разделительные трансформаторы

Разделительные трансформаторы для медицинских учреждений

Характеристики

Электрическая прочность изоляции:

- между обмотками: 4500 В
- между первичной обмоткой и общим проводником: 2250 В
- между вторичной обмоткой и общим проводником: 1800 В для трансформаторов на 230 В
1800 В для трансформаторов на 400 В

Однофазные

- Класс II до 1000 ВА
- Класс I для трансформаторов мощностью от 1600 ВА
- Класс нагревостойкости изоляции В
- Температура окружающей среды: 25 °С
- IP 55 - IK 07 до 1000 ВА (литой)
- IP 21 - IK 08 для трансформаторов мощностью от 1600 ВА до 25 кВА (в кожухе)
- Вторичное напряжение при параллельном соединении: поставляются с соединительными перемычками

Трехфазные

- Класс I
- Класс нагревостойкости изоляции: В - для трансформаторов мощностью до 1000 ВА, температура окружающей среды 25 °С
- Н - для трансформаторов мощностью от 1600 ВА, температура окружающей среды 25 °С
- IP 21 - IK 08 (в кожухе)
- Группа соединения: Дуп 11

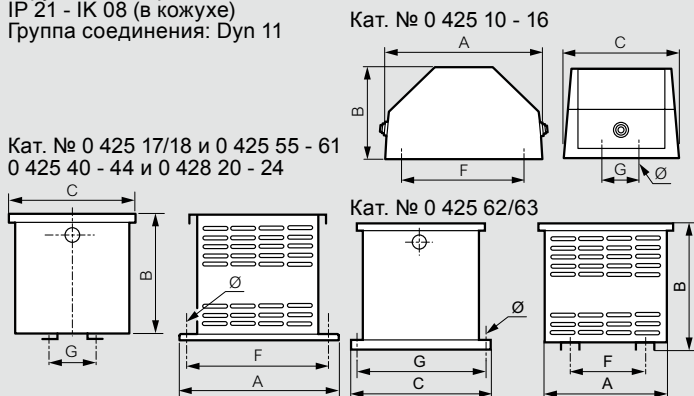

230-400 В / 115-230 В (однофазные)

Кат. №	Потери холост. хода (Вт)	Падение напряжения (%)		КПД		Ucc (%)	Габариты (мм)			Монтаж (мм)			Масса (кг)
		cos φ 1	cos φ 0,45	cos φ 1	cos φ 0,45		A	B	C	F	G	Ø	
0 425 10	9,6	13,4	6,2	0,77	0,6	11	182	92	112	143	-	6	3,5
0 425 11	10,4	11,9	5,4	0,88	0,77	12	192	92	112	158	-	6	4,3
0 425 12	16,2	7,1	3,7	0,83	0,69	6	207	100	122	167	-	6	6,3
0 425 13	15,7	8,5	4	0,88	0,77	8	215	100	122	175	-	6	6,7
0 425 14	27,3	6,3	3,5	0,87	0,75	5	245	130	156	203	50	6	11,5
0 425 15	30,9	4,7	3,2	0,9	0,8	4	270	150	190	227	50	6	18,6
0 425 16	30,9	2,2	1,8	0,93	0,86	2	270	150	190	227	50	6	18,7
0 425 17	60,2	1,8	1,8	0,95	0,9	2	250	270	253	230	140	7	25,7
0 425 18	88,8	1,7	2	0,95	0,9	2	320	330	253	300	111	9	33
0 425 55	95	1,7	2,1	0,94	0,9	1,9	340	410	320	320	130	9	49
0 425 56	145	4,3	2,2	0,93	0,8	3,4	340	410	320	320	180	9	50
0 425 57	145	5	2,4	0,94	0,9	4,7	340	410	320	320	180	9	65,5
0 425 58	160	3,9	2	0,95	0,9	3,8	390	460	380	370	150	9	78,5
0 425 59	255	5	2,75	0,95	0,9	3,8	460	640	390	430	161	11	102
0 425 60	255	4,8	2,85	0,95	0,9	3,7	460	640	390	430	161	11	102
0 425 61	255	4,3	2,9	0,96	0,91	2,6	460	640	390	430	161	11	102
0 425 62	411	4,7	2,8	0,95	0,9	5,4	435	705	482	260	457	15	140
0 425 63	411	4	2,7	0,96	0,91	4,5	435	705	482	260	457	15	148

400 В Δ / 230 В Y + N (трехфазные)

Кат. №	Потери холост. хода (Вт)	Падение напряжения (%)	КПД cos φ 0,8	Ucc (%)	Габариты (мм)			Монтаж (мм)			Масса (кг)
					A	B	C	F	G	Ø	
0 425 40	37	2,4	0,91	2	240	270	190	220	90	7	12
0 425 41	45	2,3	0,93	2	370	330	190	350	69	9	23
0 425 42	67	4	0,91	5,3	420	390	310	400	86	9	27
0 425 43	67	3,7	0,92	5,6	420	390	310	400	86	9	35
0 425 44	111	2,4	0,94	3,7	420	390	310	400	126	9	50

400 В Δ / 400 В Y + N (трехфазные)

Кат. №	Потери холост. хода (Вт)	Падение напряжения (%)	КПД cos φ 0,8	Ucc (%)	Габариты (мм)			Монтаж (мм)			Масса (кг)
					A	B	C	F	G	Ø	
0 428 20	37	2,9	0,9	3	240	270	190	220	90	7	15
0 428 21	43	2,6	0,93	2	370	330	190	350	69	9	25
0 428 22	67	2,3	0,93	2,35	420	390	310	400	86	9	31
0 428 23	87	2,4	0,93	3,1	420	390	310	400	86	9	38
0 428 24	111	2,5	0,94	5,56	420	390	310	400	126	9	58

Характеристики

Однофазные

Электрическая прочность изоляции:

- между обмотками: 3550 В
- между первичной обмоткой и общим проводником: 1770 В
- между вторичной обмоткой и общим проводником: 1770 В

Класс I

Класс нагревостойкости изоляции: В - для трансформаторов мощностью 2500 ВА, температура окружающей среды 25 °С
Н - для трансформаторов мощностью от 4 кВА, температура окружающей среды 25 °С
IP 21 - IK 08 (в кожухе)

Трехфазные

Электрическая прочность изоляции:

- между обмотками: 4450 В
- между первичной обмоткой и общим проводником: 2250 В
- между вторичной обмоткой и общим проводником: 1770 В

Класс I

Класс нагревостойкости изоляции: Н - для трансформаторов мощностью от 4 кВА, температура окружающей среды 25 °С
IP 21 - IK 08 (в кожухе)

Кат. № 0 425 71 - 76 и 0 425 81 - 85

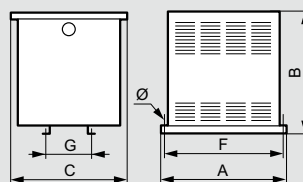

230 В / 230 В в средней точке выходной цепи (однофазные)

Кат. №	Потери холост. хода (Вт)	Падение напряжения (%)		Зажимы		КПД		Ucc (%)	Габариты (мм)			Монтаж (мм)			Масса (кг)
		cos φ 1	cos φ 0,45	Перв. (мм²)	Втор. (мм²)	cos φ 1	cos φ 0,45		A	B	C	F	G	Ø	
0 425 71	25,6	2,4	1,1	16	16	0,97	0,93	2,6	320	330	253	300	111	9	36
0 425 72	50,6	3,7	1,7	16	16	0,95	0,90	2,9	340	410	370	320	120	9	52
0 425 73	54,5	3,0	1,4	35	35	0,96	0,91	2,8	340	410	370	320	150	9	67
0 425 74	67,7	3,2	1,5	35	35	0,96	0,91	2,8	340	410	370	320	150	9	68
0 425 75	85,7	2,8	1,3	35	35	0,96	0,92	2,9	340	410	370	320	180	9	77
0 425 76	94,5	3,2	1,5	35	35	0,96	0,91	2,5	340	410	370	320	180	9	78

400 В Y + N / 230 В Y + N (трехфазные)

Кат. №	Потери холост. хода (Вт)	Падение напряжения (%)		Зажимы		КПД		Ucc (%)	Габариты (мм)			Монтаж (мм)			Масса (кг)
		cos φ 1	cos φ 0,45	Перв. (мм²)	Втор. (мм²)	cos φ 1	cos φ 0,45		A	B	C	F	G	Ø	
0 425 81	40,7	3,2	1,5	10	10	0,96	0,92	2,9	420	270	190	400	126	9	55
0 425 83	76,2	3,7	1,7	10	16	0,95	0,90	2,8	470	410	340	450	126	9	79
0 425 84	96,1	3,5	1,6	16	35	0,95	0,90	2,8	470	410	340	450	176	9	106
0 425 85	124	3,7	1,7	16	35	0,95	0,90	2,9	470	410	340	450	176	9	107

Характеристики

50-60 Гц - Класс I

Электрическая прочность изоляции:

- между обмотками: 3000 В
- между обмотками и общим проводником: 3000 В

Однофазные

Класс нагревостойкости изоляции: В - для трансформаторов мощностью до 2 500 ВА, температура окружающей среды: 25 °С

Класс нагревостойкости изоляции: Н - для трансформаторов мощностью от 4 000 ВА, температура окружающей среды: 40 °С

Вторичное напряжение при параллельном соединении: поставляются с соединительными перемычками - IP 21 - IK 08 (в кожухе)

Трехфазные

Класс нагревостойкости изоляции Н

Температура окружающей среды: 40 °С

IP 21 - IK 08 (в кожухе)

Группа соединения: Dyn 11

Кат. № 0 425 00 - 05, 0 425 45 - 49 и 0 428 25 - 29 Кат. № 0 425 36 - 39 и 0 428 30 - 37

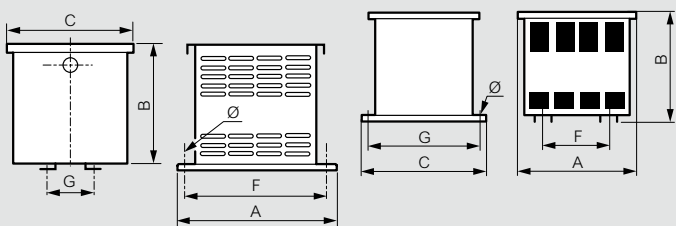

230-400 В / 115-230 В (однофазные)

Кат. №	Потери холост. хода (Вт)	Падение напряжения (%)		КПД		Ucc (%)	Габариты (мм)			Монтаж (мм)			Масса (кг)
		cos φ ₁	cos φ _{0,45}	cos φ ₁	cos φ _{0,45}		A	B	C	F	G	Ø	
0 425 00	45,5	3,5	2,1	0,93	0,85	2	230	270	253	210	135	7	25
0 425 01	65	2,5	2	0,94	0,88	2,6	250	270	253	230	134	7	26
0 425 02	88,8	1,8	2	0,95	0,9	2	320	330	253	300	11	9	36
0 425 03	77	5,1	2,8	0,94	0,87	5,7	300	390	310	280	130	9	39
0 425 04	120	4,7	2,4	0,94	0,87	4,2	340	410	320	320	130	9	49
0 425 05	162	3,5	2	0,95	0,9	2,4	340	410	320	320	180	9	78

400 В Δ / 230 В Y + N (трехфазные)

Кат. №	Потери холост. хода (Вт)	Падение напряжения (%) cos φ _{0,8}	КПД cos φ _{0,8}	Ucc (%)	Габариты (мм)			Монтаж (мм)			Масса (кг)
					A	B	C	F	G	Ø	
0 425 45	110	3,6	0,93	7,2	420	390	310	400	126	9	58
0 425 46	210	2,9	0,94	4,6	470	410	310	450	146	9	81,2
0 425 47	245	3,8	0,94	3,2	530	460	380	510	136	9	110,5
0 425 48	356	2,3	0,96	4	590	530	430	570	166	11	153
0 425 49	382	4	0,95	3,9	630	650	430	600	163	11	199
0 425 36	616	3,6	0,94	3,6	720	705	482	400	457	15	249
0 425 37	616	3,5	0,95	3,4	720	705	482	400	457	15	270
0 425 38	908	2,9	0,95	2,9	870	770	589	400	564	15	382
0 425 39	908	3	0,96	3	870	770	589	400	564	15	435

400 В Δ / 400 В Y + N (трехфазные)

Кат. №	Потери холост. хода (Вт)	Падение напряжения (%) cos φ _{0,8}	КПД cos φ _{0,8}	Ucc (%)	Габариты (мм)			Монтаж (мм)			Масса (кг)
					A	B	C	F	G	Ø	
0 428 25	114	3,6	0,93	5,2	420	390	310	400	126	9	58
0 428 26	193	3,6	0,93	3,8	470	410	310	450	146	9	82,3
0 428 27	274	2,8	0,94	6,1	530	460	380	510	146	9	115
0 428 28	306	2,5	0,96	3,3	590	530	430	570	166	11	170
0 428 29	383	3,9	0,95	3,9	630	650	430	600	163	11	195,5
0 428 30	624	3,8	0,94	3,8	720	705	482	400	457	15	260
0 428 31	624	3,6	0,95	3,5	720	705	482	400	457	15	275
0 428 32	942	2,9	0,95	2,9	870	770	589	400	564	15	373
0 428 33	942	2,9	0,96	2,9	870	770	589	400	564	15	404
0 428 34 ¹⁾	1150	3,9	0,96	4	995	950	720	550	690	15	500
0 428 35 ¹⁾	1180	3,9	0,97	4,3	995	950	720	550	690	15	550
0 428 36 ¹⁾	1340	4,6	0,97	5	1195	950	720	550	690	15	702
0 428 37 ¹⁾	1340	5,3	0,98	6	1195	950	720	550	690	15	845

1: для Кат. № 0 428 34 - 0 428 37 габаритные размеры указаны с учетом рым-болтов

Характеристики

50-60 Гц. Класс II до 2000 ВА - Класс I для трансформаторов мощностью от 3 150 ВА. Электрическая прочность изоляции:

• между обмоткой и общим проводником: 3000 В

Однофазные в защитных кожухах

Класс нагревостойкости изоляции:

- В - для трансформаторов мощностью до 2 000 ВА, температура окружающей среды: 35 °С
- Н - для трансформаторов мощностью от 3 150 ВА, температура окружающей среды: 40 °С

Соединение обмоток звездой, с отводом нейтрали IP 21 - IK 08 (в кожухе)

Кат. № 0 422 65 - 68 и Кат. № 0 421 98 - 0 422 09

Трехфазные в защитных кожухах

Класс нагревостойкости изоляции:

- В - для трансформаторов мощностью до 4 кВА, температура окружающей среды: 35 °С
- Н - для трансформаторов мощностью от 6,3 кВА, температура окружающей среды: 40 °С

Соединение обмоток звездой, с отводом нейтрали IP 21 - IK 08 (в кожухе)

Трехфазные без кожуха

Класс нагревостойкости изоляции:

- В - для трансформаторов мощностью до 4 кВА, температура окружающей среды: 35 °С
- Н - для трансформаторов мощностью от 6,3 кВА, температура окружающей среды: 40 °С

Соединение обмоток звездой, с отводом нейтрали

Однофазные в защитных кожухах

Кат. № 0 422 82 - 88

Класс нагревостойкости изоляции:

- В - для трансформаторов мощностью до 4 кВА, температура окружающей среды: 35 °С
- Н - для трансформаторов мощностью от 6,3 кВА, температура окружающей среды: 40 °С

Соединение обмоток звездой, с отводом нейтрали

Кат. № 0 421 90/91

Кат. № 0 422 82 - 88

Кат. № 0 421 90/91

Кат. № 0 422 82 - 88

Кат. № 0 422 82 - 88

Кат. № 0 422 82 - 88

Кат. № 0 422 82 - 88

Кат. № 0 422 82 - 88

Кат. № 0 422 82 - 88

Кат. № 0 422 82 - 88

Кат. № 0 422 82 - 88

Кат. № 0 422 82 - 88

Кат. № 0 422 82 - 88

Кат. № 0 422 82 - 88

Кат. № 0 422 82 - 88

Кат. № 0 422 82 - 88

Кат. № 0 422 82 - 88

Кат. № 0 422 82 - 88

Кат. № 0 422 82 - 88

Кат. № 0 422 82 - 88

Кат. № 0 422 82 - 88

Кат. № 0 422 82 - 88

Кат. № 0 422 82 - 88

Кат. № 0 422 82 - 88

Кат. № 0 422 82 - 88

Кат. № 0 422 82 - 88

Защита трансформаторов и линий питания

■ Защита линий питания

Общие сведения

Линии должны быть защищены от перегрузок и коротких замыканий. Наличие устройства защиты от перегрузок в начале или конце линии обязательно только в том случае, если эта линия способна выдержать ток перегрузки (NF C 15-100, параграф 473-1-2). Защита от коротких замыканий обязательна и должна быть предусмотрена в любом случае.

Линия питания (первичная обмотка трансформатора)

Трансформатор - аппарат, который не может создавать перегрузки. Линия его питания требует только защиты от коротких замыканий. Вместе с тем, при подаче на трансформатор напряжения возникает значительный пусковой ток (порядка 25 In) в течение примерно 10 мс. По этой причине при организации защиты линии должны учитываться оба этих фактора. Компания Legrand предлагает 3 решения указанной проблемы: предохранители типа aM, разьединители типа D (среднее значение 12 In, стандартная зона регулирования в пределах 10 - 14 In), разьединители типа C (среднее значение 7 In, стандартная зона регулирования в пределах 5 - 10 In).

Минимальный номинальный ток устройства защиты линии питания, подключаемой к первичной обмотке трансформатора ⁽¹⁾

Мощность	230 В, однофазный			400 В, однофазный			230 В, трехфазный			400 В, трехфазный		
	Предохранитель, aM	Автоматический выключатель тип С	Автоматический выключатель тип D	Предохранитель, aM	Автоматический выключатель тип С	Автоматический выключатель тип D	Предохранитель, aM	Автоматический выключатель тип С	Автоматический выключатель тип D	Предохранитель, aM	Автоматический выключатель тип С	Автоматический выключатель тип D
40 ВА	0,5 А 0 130 95	1 А 4 077 76		0,25 А 0 130 92	1 А 4 077 76							
63 ВА	1 А 0 130 01	2 А 4 077 77		0,5 А 0 130 95	1 А 4 077 76	0,5 А 4 080 07						
100 ВА	1 А 0 130 01	3 А 4 077 78	1 А 4 080 08	1 А 0 130 01	2 А 4 077 77	1 А 4 080 08						
160 ВА	2 А 0 130 02	4 А 4 077 79	2 А 4 080 09	1 А 0 130 01	2 А 4 077 77	1 А 4 080 08						
220 ВА	2 А 0 130 02	6 А 4 077 80	3 А 4 080 10	1 А 0 130 01	3 А 4 077 78	2 А 4 080 09						
250 ВА	2 А 0 130 02	6 А 4 077 80	3 А 4 080 10	2 А 0 130 02	3 А 4 077 78	2 А 4 080 09						
310 ВА	4 А 0 130 04	8 А 4 077 81	3 А 4 080 10	2 А 0 130 02	4 А 4 077 79	2 А 4 080 09						
400 ВА	4 А 0 130 04	10 А 4 077 82	4 А 4 080 11	2 А 0 130 02	6 А 4 077 80	3 А 4 080 10	2 А 0 130 02	6 А 4 078 25	3 А 4 080 55	2 А 0 130 02	3 А 4 078 23	2 А 4 080 54
450 ВА	4 А 0 130 04	10 А 4 077 82	4 А 4 080 12	2 А 0 130 02	6 А 4 077 80	3 А 4 080 10						
630 ВА	6 А 0 130 06	16 А 4 077 84	6 А 4 080 12	4 А 0 130 04	8 А 4 077 81	4 А 4 080 11	4 А 0 130 04	10 А 4 078 27	4 А 4 080 56	2 А 0 130 02	6 А 4 078 25	2 А 4 080 54
800 ВА	6 А 0 130 06	16 А 4 077 84	4 А 4 080 14	4 А 0 130 04	10 А 4 077 82	6 А 4 080 12						
1000 ВА	10 А 0 130 10	20 А 4 077 85	10 А 4 080 14	4 А 0 130 04	16 А 4 077 84	6 А 4 080 12	4 А 0 130 04	16 А 4 078 29	6 А 4 080 57	4 А 0 130 04	10 А 4 078 27	4 А 4 080 56
1250 ВА	10 А 0 130 10	25 А 4 077 86	16 А 4 080 15	6 А 0 130 06	16 А 4 077 84	8 А 4 080 13						
1600 ВА	10 А 0 130 10	32 А 4 077 87	20 А 4 080 15	6 А 0 130 06	20 А 4 077 85	10 А 4 080 14	6 А 0 130 06	20 А 4 078 30	10 А 4 080 58	4 А 0 130 04	16 А 4 078 29	6 А 4 080 57
2000 ВА	12 А 0 130 12	40 А 4 077 88	20 А 4 080 16	8 А 0 130 08	25 А 4 077 86	16 А 4 080 15	10 А 0 130 10	25 А 4 078 31	16 А 4 080 59	6 А 0 130 06	20 А 4 078 29	10 А 4 080 58
2500 ВА	16 А 0 130 16	50 А 4 077 89	25 А 4 080 17	10 А 0 130 10	32 А 4 077 87	16 А 4 080 15	10 А 0 130 10	32 А 4 078 32	16 А 4 080 59	10 А 0 130 06	20 А 4 078 30	10 А 4 080 58
4 кВА	25 А 0 130 25	80 А 4 092 28	32 А 4 080 18	16 А 0 130 16	40 А 4 077 88	20 А 4 080 16	16 А 0 130 16	50 А 4 078 34	25 А 4 080 61	10 А 0 130 10	32 А 4 078 32	16 А 4 080 59
5 кВА	32 А 0 140 32	80 А 4 092 28	40 А 4 080 19	16 А 0 130 16	50 А 4 077 89	25 А 4 080 17	20 А 0 130 20	63 А 4 078 35	32 А 4 080 62	12 А 0 130 12	40 А 4 078 33	20 А 4 080 60
6,3 кВА	32 А 0 140 32	100 А 4 092 29	50 А 4 080 20	20 А 0 130 20	63 А 4 077 90	32 А 4 080 18	25 А 0 130 25	80 А 4 092 80	40 А 4 080 63	16 А 0 130 16	50 А 4 078 34	25 А 4 080 61
8 кВА	40 А 0 140 40		63 А 4 080 21	25 А 0 130 25		40 А 4 080 19	32 А 0 140 32	100 А 4 092 81	50 А 4 080 64	20 А 0 130 20	63 А 4 078 35	32 А 4 080 62
10 кВА	63 А 0 150 63		80 А 4 094 58	32 А 0 140 32		50 А 4 080 20	32 А 0 140 32	100 А 4 092 81	50 А 4 080 64	20 А 0 130 20	63 А 4 078 35	32 А 4 080 62
12,5 кВА	63 А 0 150 63		100 А 4 094 59	40 А 0 140 40		63 А 4 080 21	40 А 0 140 40		63 А 4 080 65	25 А 0 130 25		32 А 4 080 62
16 кВА	80 А 0 150 80		160 А 4 200 07	50 А 0 140 50		80 А 4 094 58	50 А 0 140 50		80 А 4 095 06	32 А 0 140 32		50 А 4 080 64
20 кВА	100 А 0 150 96		160 А 4 200 07	63 А 0 150 63		100 А 4 094 59	63 А 0 150 63		100 А 4 095 07	40 А 0 140 40		63 А 4 080 65
25 кВА	125 А 0 150 97		200 А 4 202 08	80 А 0 150 80		125 А 4 094 60	80 А 0 150 80		125 А 4 095 08	50 А 0 140 50		80 А 4 095 06
31,5 кВА	160 А 0 165 55		250 А 4 202 09	100 А 0 150 96		160 А 4 200 07	100 А 0 150 96		160 А 4 200 07	63 А 0 150 63		100 А 4 095 07
40 кВА	200 А 0 170 60		320 А 0 255 22	125 А 0 150 97		200 А 4 202 08	125 А 0 150 97		250 А 4 202 09	80 А 0 150 63		125 А 4 095 08
50 кВА	315 А 0 175 70		400 А 0 255 23	160 А 0 165 55		250 А 4 202 09	160 А 0 165 55		320 А 4 202 09	100 А 0 150 80		160 А 4 200 07
63 кВА	315 А 0 175 70		500 А 0 255 25	200 А 0 170 60		320 А 0 170 60	200 А 0 170 60		400 А 4 202 09	160 А 0 150 96		200 А 4 200 07
80 кВА						250 А 0 170 65	160 А 0 175 70		500 А 4 202 09	250 А 0 165 55		320 А 4 200 07
100 кВА						315 А 0 175 70	400 А 0 255 22		630 А 4 202 09	320 А 0 165 55		400 А 4 200 07
125 кВА						400 А 0 175 75	500 А 0 255 23		800 А 4 202 09	400 А 0 170 60		500 А 4 202 08
160 кВА						500 А 0 180 25	630 А 0 255 25		1000 А 4 202 09	500 А 0 170 65		630 А 4 202 09
200 кВА						630 А 0 180 30	800 А 0 255 24		1250 А 4 202 09	630 А 0 175 70		800 А 0 255 22
250 кВА						800 А 0 180 30	1000 А 0 255 24		1600 А 4 202 09	800 А 0 175 75		1000 А 0 255 23

Цепь нагрузки (вторичная обмотка трансформатора)

Данная цепь должна быть защищена от перегрузок (номинальный ток выбранного устройства защиты не должен превышать ток во вторичной обмотке трансформатора) и токов коротких замыканий (короткое замыкание в наиболее удаленной точке цепи должно обеспечивать срабатывание устройства защиты, по крайней мере, в течение 5 секунд (NF C 15-100, параграф 434). Компания Legrand предлагает 2 решения указанной проблемы: предохранители типа gG, разьединители типа C (среднее значение 7 In, регулируемая зона) В случае если трансформатор обеспечивает питанием только линию нагрузки, и если расчеты показали полную совместимость, то устройство защиты трансформатора (вторичной обмотки) и устройство защиты цепи нагрузки могут быть совмещены. В таком случае одно устройство защиты выполняет обе функции (см. таблицу с данными по устройствам защиты трансформаторов) В случае если трансформатор обслуживает несколько цепей нагрузки, расчеты перегрузок и коротких замыканий должны быть выполнены отдельно для каждой из линий

⁽¹⁾ Эти значения приведены в качестве руководства для трансформаторов с пусковыми токами 25 In

⁽²⁾ Тепловая уставка

■ Защита трансформаторов

В соответствии со стандартом МЭК EN 61558 трансформаторы должны быть защищены от перегрузок и коротких замыканий. При отсутствии применимых норм обязанности по выбору места размещения и подбору типа устройства защиты возлагаются на проектировщика. Legrand рекомендует применять защиту в цепи вторичной обмотки. Информация по номинальному току, типу и месту размещения устройства защиты указывается на передней стороне аппарата.

Однофазные трансформаторы: трансформаторы для цепей управления, безопасности, разделительные трансформаторы, изолирующие трансформаторы, трансформаторы для подключения оборудования и силовые трансформаторы

Номинальная мощность	12 В				24 В				48 В				115 В				230 В			
	Номинальный ток	Кат. № предохранителя	Номинальный ток	Кат. № автоматического выключателя	Номинальный ток	Кат. № предохранителя	Номинальный ток	Кат. № автоматического выключателя	Номинальный ток	Кат. № предохранителя	Номинальный ток	Кат. № автоматического выключателя	Номинальный ток	Кат. № предохранителя	Номинальный ток	Кат. № автоматического выключателя	Номинальный ток	Кат. № предохранителя	Номинальный ток	Кат. № автоматического выключателя
40 ВА	4	T4 AL ⁽¹⁾			2	T2 AL ⁽¹⁾			1	T1 AL ⁽¹⁾			0,4	T0,4 AL ⁽¹⁾			0,2	T0,2 AL ⁽¹⁾		
63 ВА	5	T5 AL ⁽¹⁾			2,5	T2,5 AL ⁽¹⁾			1,25	T1,25 AL ⁽¹⁾			0,5	T0,5 AL ⁽¹⁾			0,25	T0,25 AL ⁽¹⁾		
100 ВА	8	T8 AE ⁽¹⁾	8	4 076 97	4	T4 AE ⁽¹⁾	4	4 076 95	2	T2 AL ⁽¹⁾	2	4 076 93	0,8	T0,8 AL ⁽¹⁾	1	4 076 92	0,4	T0,4 AL ⁽¹⁾	0,5	4 076 91
160 ВА	16	0 133 16	13	4 076 99	8	0 133 08	6	4 076 96	3,15	T3,15 AE ⁽¹⁾	4	4 076 95	1,6	T1,6 AL ⁽¹⁾	2	4 076 93	0,63	T0,63 AL ⁽¹⁾	1	4 076 92
220 ВА	20	0 133 20	20	4 077 01	10	0 133 10	10	4 076 98	5	T5 AE ⁽¹⁾	6	4 076 96	2	T2 AL ⁽¹⁾	2	4 076 93	1	T1 AL ⁽¹⁾	1	4 076 92
250 ВА	20	0 133 20	20	4 077 01	10	0 133 10	10	4 076 98	6	0 133 06	6	4 076 96	2	T2 AL ⁽¹⁾	2	4 076 93	1	T1 AL ⁽¹⁾	1	4 076 92
310 ВА	25	0 133 25	25	4 077 02	12	0 133 12	13	4 076 99	6	0 133 06	6	4 076 96	2,5	T2,5 AE ⁽¹⁾	3	4 076 94	1,25	T1,25 AL ⁽¹⁾	2	4 076 93
400 ВА	32	0 143 32	32	4 077 03	16	0 133 16	16	4 077 00	8	0 133 08	8	4 076 97	4	0 133 04	4	4 076 95	2	0 133 02	2	4 076 93
450 ВА	40	0 143 40	40	4 077 04	20	0 133 20	20	4 077 01	10	0 133 10	10	4 076 98	4	0 133 04	4	4 076 95	2	0 133 02	2	4 076 93
630 ВА	50	0 143 50	50	4 076 99	25	0 133 25	25	4 077 02	12	0 133 12	13	4 076 99	6	0 133 06	6	4 076 96	4	0 133 04	3	4 076 94
800 ВА	63	0 153 63	63	4 076 60	32	0 143 32	32	4 077 03	16	0 133 16	16	4 077 00	8	0 133 08	8	4 076 97	4	0 133 04	4	4 076 95
1000 ВА	80	0 153 80	80	4 091 40	40	0 143 40	40	4 077 04	20	0 133 20	20	4 077 01	8	0 133 08	8	4 076 97	4	0 133 04	4	4 076 95
1250 ВА	100	0 153 96	100	4 091 41	50	0 143 50	50	4 076 99	25	0 133 25	25	4 077 02	10	0 133 10	10	4 076 98	6	0 133 06	6	4 076 96
1600 ВА	125	0 153 97	125	4 091 42	63	0 153 63	63	4 076 60	32	0 143 32	32	4 077 03	16	0 133 16	13	4 076 99	8	0 133 08	8	4 076 97
2000 ВА					80	0 153 80	80	4 091 40	40	0 143 40	40	4 077 04	16	0 133 16	16	4 077 00	8	0 133 08	8	4 076 97
2500 ВА					100	0 153 96	100	4 091 41	50	0 143 50	50	4 076 99	20	0 133 20	20	4 077 01	10	0 133 10	10	4 076 98
4 кВА									80	0 153 80	80	4 091 40	32	0 143 32	32	4 077 03	16	0 133 16	16	4 077 00
5 кВА									100	0 153 96	100	4 091 41	40	0 143 40	40	4 077 04	20	0 133 20	20	4 077 01
6,3 кВА									125	0 153 97	125	4 091 42	50	0 143 50	50	4 076 99	25	0 133 25	25	4 077 02
8 кВА													80	0 153 80	80	4 091 40	32	0 143 32	32	4 077 03
10 кВА													80	0 153 80	80	4 091 40	40	0 143 40	40	4 077 04
12,5 кВА													100	0 153 96	100	4 091 41	50	0 143 50	50	4 076 99
16 кВА													160	0 163 55	160	4 200 47	80	0 153 80	80	4 091 40
20 кВА													160	0 163 55	200	4 202 08	80	0 153 80	80	4 091 40
25 кВА													200	0 168 60	250	4 202 09	100	0 153 96	100	4 091 41
31,5 кВА													250	0 173 65	250	4 202 09	125	0 153 97	125	4 092 30
40 кВА													400	0 178 75	320	0 255 22	160	0 163 55	200	4 202 08
50 кВА													400	0 178 75	400	0 255 23	200	0 168 60	250	4 202 09
63 кВА													500	0 181 25	500	0 255 35	250	0 173 65	250	4 202 09

⁽¹⁾ Предохранители согл. МЭК 127 (блоки 5 x 20, тип Т)

Трёхфазные трансформаторы: трансформаторы безопасности, разделительные трансформаторы и трансформаторы развязки

Номинальная мощность	24 В				42 В				230 В				400 В			
	Номинальный ток	Кат. № предохранителя	Номинальный ток	Кат. № автоматического выключателя	Номинальный ток	Кат. № предохранителя	Номинальный ток	Кат. № автоматического выключателя	Номинальный ток	Кат. № предохранителя	Номинальный ток	Кат. № автоматического выключателя	Номинальный ток	Кат. № предохранителя	Номинальный ток	Кат. № автоматического выключателя
400 ВА	10	0 133 10	10	4 078 96	6	0 133 06	6	4 078 94	1	0 133 01	1	4 078 90	1	0 133 01	1	4 093 47
630 ВА	16	0 133 16	16	4 078 98	10	0 133 10	10	4 078 96	2	0 133 02	2	4 078 91	1	0 133 01	1	4 093 47
1000 ВА	25	0 133 25	25	4 079 00	16	0 133 16	16	4 078 98	4	0 133 04	3	4 078 92	2	0 133 02	2	4 078 91
1600 ВА	40	0 143 40	40	4 079 02	25	0 133 25	20	4 078 99	4	0 133 04	6	4 078 94	4	0 133 04	3	4 093 49
2500 ВА	63	0 153 63	63	4 079 04	40	0 143 40	32	4 079 01	6	0 133 06	6	4 078 94	4	0 133 04	6	4 078 94
4 кВА	100	0 153 96	100	4 093 63	63	0 153 63	50	4 079 03	10	0 133 10	10	4 078 96	6	0 133 06	6	4 078 94
6,3 кВА	160	0 163 55	160	4 200 17	100	0 153 96	80	4 093 62	16	0 133 16	16	4 078 98	10	0 133 10	10	4 078 96
10 кВА	250	0 173 65	250	4 202 19	160	0 163 55	125	4 093 64	25	0 133 25	25	4 079 00	16	0 133 16	16	4 078 98
16 кВА									40	0 143 40	40	4 079 02	25	0 133 25	25	4 079 00
25 кВА									63	0 153 63	63	4 079 04	40	0 143 40	40	4 079 02
40 кВА									100	0 153 96	100	4 093 63	63	0 153 63	63	4 079 04
50 кВА									125	0 153 97	125	4 093 64	80	0 153 80	80	4 093 62
63 кВА									160	0 163 55	160	4 200 17	100	0 153 96	100	4 093 63
80 кВА									200	0 168 60	200	4 202 18	125	0 153 97	125	4 093 64
100 кВА									250	0 173 65	250	4 202 19	160	0 163 55	160	4 200 17
125 кВА									315	0 178 70	400	0 255 38	200	0 168 60	200	4 202 18
160 кВА									400	0 178 75	400	0 255 38	250	0 173 65	250	4 202 19
200 кВА									500	0 181 25	630	0 255 40	315	0 178 70	320	0 255 37
250 кВА									630	0 181 30	630	0 255 40	400	0 178 75	400	0 255 38

Нурга: безотказная работа в любых условиях

Серия промышленных разъемов Нурга специально разработана для обеспечения высоконадежных подключений при эксплуатации в неблагоприятных условиях, с высокими требованиями к функциональности и безопасности, на промышленных предприятиях разных секторов.



МОДЕЛЬНЫЙ РЯД **НОВИНКА**

Промышленные разъемы Нурга

- металлические - IP 44/55 на токи 16-63 А, IK 09
- резиновые - IP 44/55 на токи 16-63 А, IK 09
- пластиковые (Полиамид 6/6) - IP 44/55 на токи 16-63 А и IP 66/67 на токи 16-125 А, IK 10.



►►► Металлическая угловая вилка, пластиковая встраиваемая розетка Prisinter и прямая резиновая вилка, стр. 462-465

Комбинированные щитки и коробки накладного монтажа Нурга



►►► Комбинированный укомплектованный щиток и коробка накладного монтажа с встраиваемой розеткой, стр. 472-473

Комбинированные щитки - законченное решение для комплектации под индивидуальные задачи, с или без DIN-рейки для установки модульных автоматических выключателей защиты электрической сети.



Информация о технических характеристиках и сфере применения серии Нурга см. брошюра "Нурга"

Низкое напряжение			РОЗЕТКИ													
			Комплект разъёмов серии Prisinter для накладного монтажа. Состоит из коробки и встраиваемой розетки серии Prisinter ⁽²⁾⁽³⁾					Мобильные розетки		Комплект из встраиваемой розетки и коробки для накладного монтажа					Накладные розетки в готовом корпусе с одним отверстием под сальник	
			Металл		Пластик			Пластик/резина		Металл		Пластик			Металл	Пластик
			Встраиваемые розетки	Коробки с одним отверстием под сальник	Встраиваемые розетки Prisinter	Коробки с одним отверстием под сальник	Коробки с несколькими отверстиями под сальник			Встраиваемые розетки	Коробки с одним отверстием под сальник	Встраиваемые розетки	Коробки с одним отверстием под сальник	Коробки с несколькими отверстиями под сальник		
200-250 В, 50 и 60 Гц	16 А	2К+3	0 520 12	0 520 59	0 520 02	0 520 49	-	-	0 520 32	0 520 39	0 520 22	0 520 29 ⁽¹⁾	0 520 89	-	-	
		3К+3	-	-	0 520 03	0 520 49	-	-	0 520 33	0 522 39 ⁽¹⁾	0 520 23	0 522 29 ⁽¹⁾	0 522 89	-	-	
		3К+Н+3	-	-	0 520 04	0 522 49	-	-	0 520 34	0 522 39 ⁽¹⁾	0 520 24	0 522 29 ⁽¹⁾	0 522 89	-	-	
	32 А	2К+3	-	-	0 527 02	0 529 49	-	0 527 05	0 527 32	0 529 39	-	-	-	-	-	
		3К+3	0 527 13	0 522 59	0 527 03	0 529 49	-	-	0 527 33	0 529 39	-	-	-	-	-	
		3К+Н+3	-	-	-	-	-	-	-	-	-	-	-	-	-	
63 А	2К+3	0 538 12	0 538 09	0 536 01	0 537 49	0 537 03	0 536 05	-	-	0 536 22	-	0 538 89	-	0 537 22		
	3К+3	-	-	0 536 02	0 537 49	0 537 03	0 536 06	-	-	0 536 23	-	0 538 89	-	-		
380-415 В, 50/60 Гц	16 А	2К+3	-	-	0 522 02	0 520 49	-	-	0 522 32	0 520 39	0 522 22	0 520 29 ⁽¹⁾	0 520 89	-	-	
		3К+3	0 522 13	0 520 59	0 522 03	0 520 49	-	-	0 522 33	0 522 39 ⁽¹⁾	0 522 23 ⁽¹⁾	0 522 29 ⁽¹⁾	0 522 89	-	-	
		3К+Н+3	0 522 14	0 529 59	0 522 04	0 522 49	-	-	0 522 34	0 522 39 ⁽¹⁾	0 522 24 ⁽¹⁾	0 522 29 ⁽¹⁾	0 522 89	-	-	
	32 А	2К+3	-	-	-	-	-	-	-	-	-	-	-	-	-	
		3К+3	0 529 13	0 522 59	0 529 03	0 529 49	-	0 529 06	0 529 33	0 529 39	-	-	-	-	-	
		3К+Н+3	0 529 14	0 522 59	0 529 04	0 529 49	-	0 529 07	0 529 34	0 529 39	-	-	-	-	-	
63 А	3К+3	0 538 00	0 538 09	0 536 03	0 537 49	0 537 03	0 537 06	0 538 33	-	0 538 23	-	0 538 89	0 537 33	0 537 23		
	3К+Н+3	0 538 01	0 538 09	0 536 04	0 537 49	0 537 03	0 537 07	0 538 34	-	0 538 24	-	0 538 89	0 537 34	0 537 24		
Разъёмы бытового назначения ⁽⁴⁾																
250 В~	16 А	2К+3	-	-	-	-	-	-	-	-	0 539 03	0 539 10	-	-	-	

Упаковка = 1 за исключением (1); Упаковка = 5

(2) Данные по степени защиты и отключающей способности розеток Prisinter







(3) Розетки серии Prisinter на 125 А с выключателем-разъединителем

(4) Аналогичные изделия со степенью защиты IP 66/67-55 см. на стр. 644

Нупра IP 44 и IP 44/55 металлические, резиновые и пластиковые разъёмы

низковольтные промышленные разъёмы 16-63 А и разъёмы бытового назначения на 16 А



				ВИЛКИ											
Комплект из встраиваемой розетки с унифицированными расстояниями между крепежными отверстиями и коробки для накладного монтажа				Мобильные розетки		Прямые вилки			Угловые вилки			Комплект из встраиваемой вилки и коробки для накладного монтажа			
															
Пластик				Пластик	Резина	Металл	Пластик	Резина	Металл	Пластик	Резина	Металл		Пластик	
Встраиваемые розетки	Коробки с одним отверстием под сальник	Коробки с несколькими отверстиями под сальник										Встраиваемые вилки	Коробки	Встраиваемые вилки	Коробки
0 520 18 ⁽¹⁾	-	-	0 520 82 ⁽¹⁾	0 520 92	0 521 42	0 520 42 ⁽¹⁾	0 520 52 ⁽¹⁾	0 520 72	0 520 62 ⁽¹⁾	0 521 52	0 521 62	0 520 69	0 521 72	0 520 79	
0 520 19	-	-	0 520 83	0 520 93	-	0 520 43	0 520 53 ⁽¹⁾	-	0 520 63	-	-	-	0 520 73	0 522 79	
0 520 20	-	-	0 520 84	0 520 94	-	0 520 44	0 520 54	-	0 520 64	-	-	-	-	-	
0 527 18	0 529 40	0 529 90	0 527 82	0 527 92	-	0 527 42	0 527 52	0 527 72	0 527 62	-	0 528 62	0 529 69	0 528 72	0 529 79	
0 527 19	0 529 40	0 529 90	0 527 83	0 527 93	-	0 527 43	0 527 53	-	0 527 63	-	-	-	-	-	
0 527 20	0 529 40	0 529 90	0 527 84	0 527 94	-	0 527 44	0 527 54	-	-	-	-	-	-	-	
-	-	-	0 536 82	0 536 92	-	0 536 42	0 536 52	0 536 72	-	-	-	-	-	0 537 72	0 538 79
-	-	-	0 536 83	-	-	0 536 43	-	-	-	-	-	-	-	-	-
0 522 18	-	-	0 522 82	-	-	0 522 42	-	-	0 522 62	-	-	-	-	-	
0 522 19 ⁽¹⁾	-	-	0 522 83 ⁽¹⁾	0 522 93 ⁽¹⁾	0 521 43	0 522 43 ⁽¹⁾	0 522 53 ⁽¹⁾	0 522 73	0 522 63 ⁽¹⁾	0 521 53 ⁽¹⁾	0 521 63	0 522 69	0 521 73	0 522 79	
0 522 20	-	-	0 522 84	0 522 94	0 521 44	0 522 44 ⁽¹⁾	0 522 54	0 522 74	0 522 64	0 521 54	0 521 64	0 522 69	0 521 74	0 522 79	
0 529 18	0 529 40	0 529 90	0 529 82	0 529 92	-	0 529 42	0 529 52	-	-	-	-	-	-	-	
0 529 19	0 529 40	0 529 90	0 529 83	0 529 93 ⁽¹⁾	0 528 43	0 529 43 ⁽¹⁾	0 529 53 ⁽¹⁾	0 529 73	0 529 63	0 528 53	0 528 63	0 529 69	0 528 73	0 529 79	
0 529 20	0 529 40	0 529 90	0 529 84	0 529 94	0 528 44	0 529 44 ⁽¹⁾	0 529 54 ⁽¹⁾	0 529 74	0 529 64	0 528 54	0 528 64	0 529 69	0 528 74	0 529 79	
-	-	-	0 538 83	0 538 93	-	0 538 43	0 538 53	0 538 73	-	0 538 63	0 537 63	0 538 69	0 537 73	0 538 79	
-	-	-	0 538 84	0 538 94	-	0 538 44	0 538 54	0 538 74	-	0 538 64	0 537 64	0 538 69	0 537 74	0 538 79	
-	-	-	0 539 38	-	-	-	-	-	-	-	-	-	-	-	

Технические характеристики стр. 466-471			РОЗЕТКИ							
			Комплект из встраиваемой розетки и коробки для накладного монтажа			Розетка для накладного в готовом корпусе с одним сальником	Комплект из встраиваемой розетки с унифицированными межосевыми расстояниями между крепежными отверстиями и коробки для накладного монтажа			Мобильные розетки
			Встраиваемые розетки	Коробки с одним отверстием для сальников	Коробки с несколькими отверстиями для сальников		Встраиваемые розетки	Коробки с одним отверстием для сальников	Коробки с несколькими отверстиями для сальников	
200-250 В, 50/60 Гц	16 А	2К+3	0 511 26 ⁽¹⁾	0 520 29 ⁽¹⁾	0 520 89	-	0 511 46	-	-	0 511 76
		3К+3	0 511 27	0 522 29 ⁽¹⁾	0 522 89	-	0 511 47	-	-	0 511 77
	32 А	2К+3	-	-	-	-	0 530 46	0 529 40	0 529 90	0 530 76
		2К+3	0 593 26	-	0 538 89	0 593 36	-	-	-	0 593 86
	63 А	3К+3	-	-	-	0 593 37	-	-	-	-
380-415 В, 50/60 Гц	16 А	3К+3	0 511 30	0 522 29 ⁽¹⁾	0 522 89	-	0 511 50	-	-	0 511 80
		3К+Н+3	0 511 31	0 522 29 ⁽¹⁾	0 522 89	-	0 511 51	-	-	0 511 81
	32 А	3К+3	-	-	-	-	0 530 50	0 529 40	0 529 90	0 530 80
		3К+Н+3	-	-	-	-	0 530 51	0 529 40	0 529 90	0 530 81
	63 А	3К+3	0 594 27	-	0 538 89	0 594 37	-	-	-	0 594 87
		3К+Н+3	0 594 28	-	0 538 89	0 594 38	-	-	-	0 594 88
	125 А	3К+3	0 595 12	-	-	0 595 02	-	-	-	0 595 32
		3К+Н+3	0 595 13	-	-	0 595 03	-	-	-	0 595 33
440 В~ Контакт "земля" в положении на 3 часа (для рефрижераторных контейнеров)	32 А	3К+3	-	-	-	-	0 529 26	0 529 40	0 529 90	0 529 86
Разъемы бытового назначения 										
250 В~	16 А	2К+3	0 539 11	0 539 10	-	-	-	-	-	0 539 37





Упаковка = 1 за исключением (1): Упаковка = 5

Кат №, выделенные красным: Новая продукция

Нупра IP 66/67-55 пластиковые корпуса

промышленные низковольтные разъемы от 16 А до 125 А и разъемы бытового назначения на 16 А



ВИЛКИ					
Прямые вилки	Угловые вилки	Комплект из встраиваемой вилки и коробки для накладного монтажа		Накладные вилки	
					
		Встраиваемые вилки	Коробки	Встраиваемые вилки	Накладная наклонная в коробке
0 511 56 ⁽¹⁾	0 511 06	-	-	0 511 86	-
0 511 57	-	-	-	-	-
0 530 56	0 530 06	-	-	-	-
0 593 46	-	0 593 76	0 538 89	-	-
0 593 47	-	-	-	-	-
0 511 60 ⁽¹⁾	0 511 10	-	-	0 511 90	-
0 511 61 ⁽¹⁾	0 511 11	-	-	0 511 91	-
0 530 60	0 530 10	-	-	0 530 90	-
0 530 61	0 530 11	-	-	0 530 91	-
0 594 47	-	0 594 77	0 538 89	-	-
0 594 48	-	0 594 78	0 538 89	-	-
0 595 22	-	0 595 42	-	-	0 595 44
0 595 23	-	0 595 43	-	-	0 595 45
0 529 46	-	-	-	0 529 36	-
0 539 32	0 539 33	-	-	-	-

Нугра IP 44/55 - НН на 16, 32 и 63 А

серия Prisinter

Нугра IP 44

коробки для разъёмов Prisinter

Технические характеристики

Максимальное сечение присоединяемых к зажиму проводников:

НН 16 А: жесткие - 1 x 4 мм²

НН 32 А: жесткие - 1 x 10 мм²

НН 63 А: жесткие - 1 x 25 мм²

Мобильные розетки Prisinter на 32 А: гибкие - 1 x 6 мм²

Мобильные розетки Prisinter на 63 А: гибкие - 1 x 16 мм²

Соответствуют стандартам NFEN 60309-1, NFEN 60309-2, МЭК 60309-1 и МЭК 60309-2

IK 09: пластик и резина

IK 10 - металл по стандарту NFEN 62262 и МЭК 62262

Самозатухание:

850 °С - для опор токоведущих частей, 950 °С - розетки Prisinter

650 °С - пластиковая оболочка

-50...+100 °С (-20 °С для металлических розеток Prisinter)

I_{сс} = 10 кА по стандарту NFEN 60309-1 и МЭК 60309-1

Отключающая способность для розеток Prisinter Нугра при подключении к сети 3 x 400 В~ согласно МЭК 60947-1-3:

Категория применения	16 А			Категория применения	125 А	
	16 А	32 А	63 А		400 В	70 кВт
АС 1	16 А	32 А	63 А	АС 22 АС 23	500 В	87 кВт
АС 23	8,4 кВт	16,8 кВт	33 кВт		600 В	120 кВт
АС 3						

Размеры

Встраиваемые розетки Prisinter, IP 44/55 - низковольтные на 16 и 32 А, IP 44 - низковольтные на 63 А

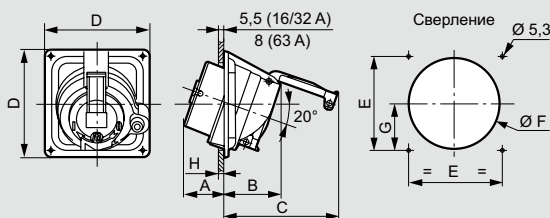

	Материал	Масса, кг	А	В	С	D	E	F		G	H макс.
								мин.	макс.		
16 А											
2К+3	Пластик	0,42	46	70	132	115	100	92	98	46	6-10
	Металл	1,25									
3К+3	Пластик	0,48	46	70	138	115	100	92	96	46	6-10
	Металл	1,33									
3К+Н+3	Пластик	0,57	46	75	156	125	110	102	106	51,5	7
	Металл	1,47									
32 А											
2К+3	Пластик	0,57	54	77	153	143	125	115	122	58,5	10-20
	Металл	1,47									
3К+3	Пластик	0,61	54	77	153	143	125	115	122	58,5	10-20
	Металл	1,5									
3К+Н+3	Пластик	0,65	55	79	169	143	125	119	122	58,5	9-13
	Металл	1,8									
63 А											
2К+3	Пластик	0,87	55	99	205	143	125	120	122	59,5	10-20
	Металл	1,5									
3К+3	Пластик	0,95	55	99	205	143	125	120	122	59,5	10-20
	Металл	1,85									
3К+Н+3	Пластик	0,98	55	99	205	143	125	120	122	59,5	10-20
	Металл	2,2									

Мобильная розетка Prisinter на 32 и 63 А

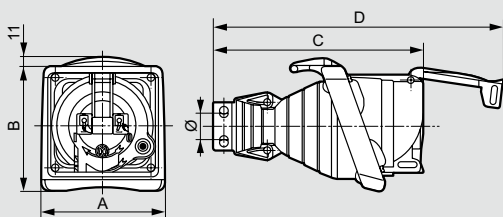

	Масса, кг	Размеры, мм				Крепление Ø
		А	В	С	Д	
32 А						
2К+3	1,315	160	162	224	313	10-18
3К+3	1,350	160	162	224	313	12-22
3К+Н+3	1,385					
63 А						
3К+3	1,768	160	162	274	377	18,5-29
3К+Н+3	1,800	160	162	274	377	20,5-32

Размеры

Низковольтные на 16 А

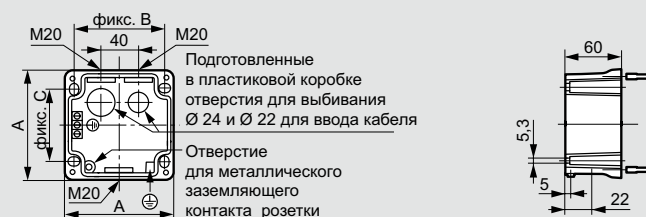

Два отверстия M20 под сальник, закрыты заглушками В20Р, одно из отверстий предназначено для подключения сигнального контакта. Оснащены двумя заземляющими зажимами и наружным зажимом для заземляющего контакта на металлической коробке

	Материал	Масса, кг	А	В	С
2К+3	Пластик	0,14	115	97	78
	Металл	0,8			
3К+3	Пластик	0,16	125	107	88
	Металл	0,9			

Низковольтные на 32 А

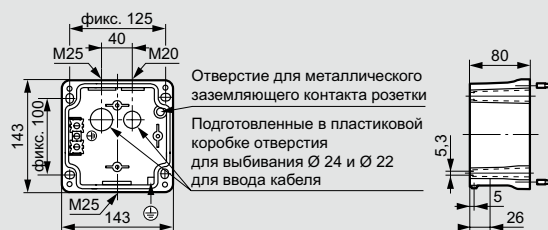

Отверстие M20 под сальник, закрытое заглушкой В20Р, предназначено для подключения сигнального контакта. Отверстие M25 под сальник, закрытое заглушкой В25Р. Оснащены двумя заземляющими зажимами и наружным зажимом для заземляющего контакта на металлической коробке

Материал	Масса, кг
Пластик	0,3
Металл	1,69

Низковольтные на 63 А с одним отверстием под сальник

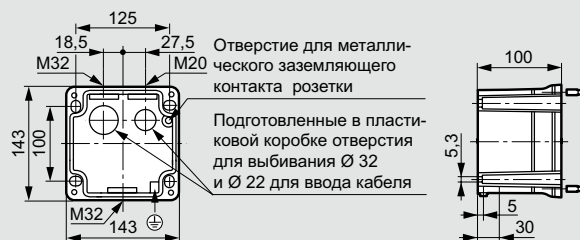

Отверстие M20 под сальник, закрытое заглушкой В20Р, предназначено для подключения сигнального контакта. Отверстие M32 под сальник, закрытое заглушкой В32Р. Оснащены наружным зажимом для заземляющего контакта на металлической коробке

Материал	Масса, кг
Пластик	0,35
Металл	1,75

Нупра IP 44

коробки для разъёмов Prisinter (продолжение)

■ Размеры

Низковольтные на 63 А с несколькими отверстиями под сальник

Кат. № 0 537 03 (пластик) и 0 538 03 (металл)

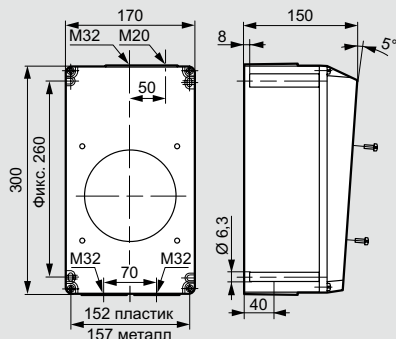

Комплектация:

- один наружный контакт заземления на металлической коробке
- один клеммный блок заземления для металлической и пластиковой коробки.

При переворачивании коробки зажим РЕ может располагаться на верхней или нижней стороне

Низковольтные на 16 и 32 А

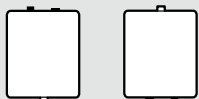

Низковольтные на 63 А

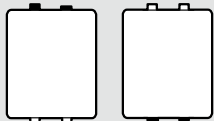

Нупра IP 44

встраиваемые розетки на 16-63 А

■ Технические характеристики

Максимальное сечение присоединяемых к зажиму проводников:

Низкое напряжение, 16 А: жесткие - 1 x 4 мм²

Низкое напряжение, 32 А: жесткие - 1 x 10 мм²

Низкое напряжение, 63 А: жесткие - 1 x 25 мм²

IK 09: пластик и резина

IK 10 - металл по стандартам NFEN 62262 и МЭК 62262

■ Размеры

IP 44 - низкое напряжение 16-63 А, пластик и металл

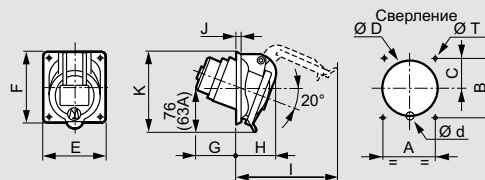

	Материал	Масса, кг	Сверление, мм						Размеры, мм															
			A	B	C	ØD	Ød	ØT	E	F	G	H	I	J	K									
Низкое напряжение, 16 А																								
2К+3	Пластик	0,110	52	60	28	55	14,5	4,2	64	72	41	40	94	5,5	78,5									
	Метал	0,340																						
3К+3	Пластик	0,140	60	70	31	63,5	14,5	5,2	74	84	44	40	98	5,5	88									
	Метал	0,405																						
3К+Н+3	Пластик	0,165	60	70	33	70,6	-	5,2	80	84	44	44	110	5,5	93									
	Метал	0,450																						
Низкое напряжение, 32 А																								
2К+3/ 3К+3	Метал	0,605	70	80	38	76,2	10	5,2	84	94	50	53	120	5,5	103									
	Метал	0,660	70	80	38	76,2	10	5,2	84	94	52	56	124	5,5	107									
Низкое напряжение, 63 А																								
2К+3	Пластик	0,600																						
	Метал	0,640																						
3К+3	Пластик	1,000	77	85	-	92	-	6,5	106	106	98	70	160	6	129									
	Метал	0,700																						
3К+Н+3	Пластик	1,200																						
	Метал	1,200																						

IP 44 - низкое напряжение на 16 и 32 А, пластик, с унифицированными межосевыми расстояниями между крепежными отверстиями

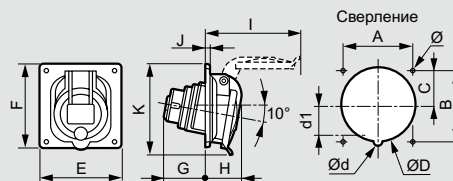

	Масса, кг	Сверление, мм						Размеры, мм							
		A	B	C	ØD	Ød	d1	E	F	G	H	I	J	K	Ø
Низкое напряжение, 16 А															
2К+3	0,110	70	70	35	76,2	-	-	84	84	37	36	89	4,5	88	4,2
3К+3	0,140	70	70	35	76,2	-	-	84	84	43	36	97	4,5	89	4,2
3К+Н+3	0,165	70	70	35	76,2	-	-	84	84	43	37	106	4,5	91	4,2
Низкое напряжение, 32 А															
2К+3/ 3К+3	0,220	70	70	35	76,2	-	-	84	94	54	45	117	4,5	100	4,2
3К+Н+3	0,255	70	70	35	76,2	8	36	84	94	54	46	125	4,5	102	4,2

Нугра IP 66/67-55

встраиваемые розетки на 16-125 А

Технические характеристики

Максимальное сечение присоединяемых к зажиму проводников:
 Низкое напряжение, 16 А: жесткие - 1 x 4 мм² / Низкое напряжение, 32 А: жесткие - 1 x 10 мм²
 Низкое напряжение, 63 А: жесткие - 1 x 25 мм² / Низкое напряжение, 125 А: жесткие - 1 x 70 мм²
 Соответствуют стандартам NFEN 60309-1, NFEN 60309-2, МЭК 60309-1 и МЭК 60309-2
 IP - по стандартам NFEN 60529 и МЭК 60529
 IK 09: для пластика
 Самозатухание:
 850 °С - токоведущие части, и 650 °С - пластиковая оболочка
 -50...+100 °С

Размеры

IP 66/67-55, низкое напряжение, 16 А, пластик

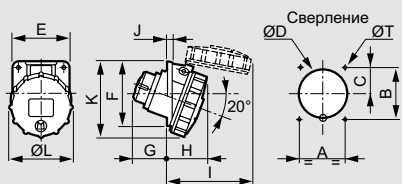

	Масса, кг	Сверление, мм					Размеры, мм									
		A	B	C	ØD	ØT	E	F	G	H	I	J	K	ØL		
Низкое напряжение, 16 А																
2К+3	0,140	52	60	33	55	4,2	64	72	40	45	91	5,5	87	72,5		
3К+3	0,165	60	70	39	63,5	5,2	74	84	41	48	102	5,5	96	81		
3К+Н+3	0,195	60	70	37	70,6	5,2	80	84	42	50	106	5,5	96	86,5		

IP 66/67-55, низкое напряжение, 16 и 32 А, пластик, с унифицированными межосевыми расстояниями между крепежными отверстиями

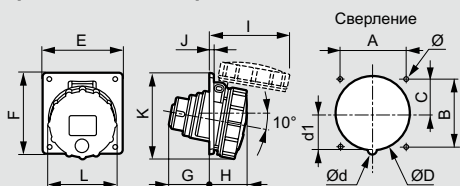

	Масса, кг	Сверление, мм					Размеры, мм									
		A	B	C	ØD	Ød	d1	Ø	E	F	G	H	I	J	K	ØL
Низкое напряжение, 16 А																
2К+3	0,140	70	70	35	76,2	-	-	4,2	84	84	42	39	83	4,5	90	72,5
3К+3	0,165	70	70	35	76,2	-	-	4,2	84	84	43	41	98	4,5	93	81
3К+Н+3	0,195	70	70	35	76,2	-	-	4,2	84	84	43	41	99	4,5	91	86,5
Низкое напряжение, 32 А																
2К+3/ 3К+3	0,240	70	70	35	76,2	-	-	4,2	84	94	54	50	113	4,5	101	94,5
3К+Н+3	0,270	70	70	35	76,2	8	36	4,2	84	94	54	51	120	4,5	103	101

IP 66/67-55, низкое напряжение, 63 и 125 А, пластик

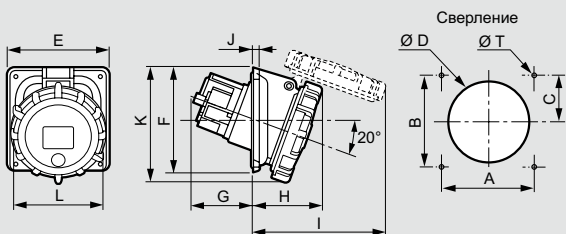

	Масса, кг	Сверление, мм					Размеры, мм									
		A	B	C	ØD	ØT	E	F	G	H	I	J	K	ØL		
Низкое напряжение, 63 А																
2К+3	0,680	77	85	42,5	92	6,5	106	106	85	79	158	6	127	113,5		
3К+3	0,710															
3К+Н+3	0,770															
Низкое напряжение, 125А																
3К+3	1,400	124	124	62	120	6,5	146	146	84	96	190	8	165	146		
3К+Н+3	1,550															

Нугра IP 66/67-55

коробки для встраиваемых розеток

Размеры коробок, допускающих при монтаже их поворот на 180°, с одним и несколькими отверстиями для сальников, для встраиваемых розеток

При повороте коробки на 180° зажим РЕ может располагаться на верхней или нижней стороне.
 Комплектация металлических коробок:
 - два внутренних и один наружный зажим заземления
 - одно отверстие для заземляющего контакта металлической розетки

С одним отверстием под сальник, низкое напряжение, 16 А

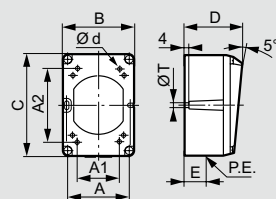

С одним отверстием под сальник, низкое напряжение, 32 А

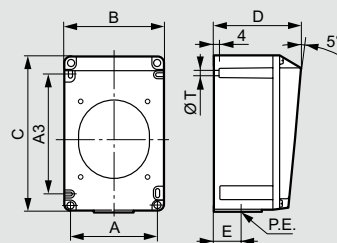

A1 и A2: необязательные точки крепления, закрываемые крышкой

Реверсивная коробка → Встраиваемая розетка ↓	Материал	Масса, кг	Крепежные отверстия, мм					Размеры, мм					P.E.
			A1	A2	Ød	A	A3	ØT	B	C	D	E	
IP 66/67-55, низкое напряжение, 16 А													
2К+3	Пластик	0,115	51	68	4,2	64	-	5,3	74	106	58	20	M20
3К+3/3К+Н+3	Пластик	0,160	68	68	4,2	85	-	5,3	96	122	60	22	M20
IP 66/67-55, низкое напряжение, 32 А													
2К+3/ 3К+3/3К+Н+3	Пластик	0,340	-	-	-	90	125	5,3	102	162	90	26	M25
IP 44, низкое напряжение, 16 А													
2К+3	Пластик	0,115	51	68	4,2	64	-	5,3	74	106	58	20	M20
	Металл	0,400											
3К+3/3К+Н+3	Пластик	0,160	68	68	4,2	85	-	5,3	96	122	60	22	M20
	Металл	0,520											
IP 44, низкое напряжение, 32 А													
2К+3/ 3К+3/3К+Н+3	Пластик	0,340	-	-	-	90	125	5,3	102	162	90	26	M25
	Металл	0,910											

Нура IP 66/67-55

коробки для встраиваемых розеток (продолжение)

С несколькими отверстиями под сальники, низкое напряжение, 16-63 А

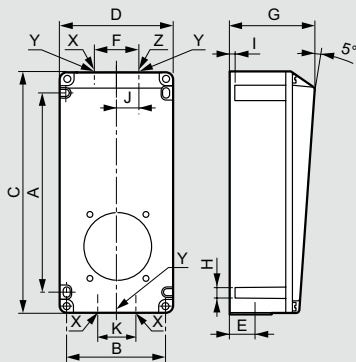

Комплектация пластиковых коробок:
2 зажима заземления (16/32 А)
3 зажима заземления (63 А)

Реверсивная коробка → Встраиваемая розетка ↓	Материал	Масса, кг	Крепежные отверстия, мм		Размеры, мм												
			A	B	H	C	D	E	F	G	I	J	K	X	Y	Z	
16 А																	
2К+3	Пластик	0,330	145	74	5,3	182	86	22	34	75	4	-	-	-	M20	-	
	Металл	0,830															
3К+3/ 3К+Н+3	Пластик	0,440	175	88	5,3	212	100	22	40	77	4	-	-	-	M20	-	
	Металл	0,980															
32 А																	
2К+3/ 3К+3/ 3К+Н+3	Пластик	0,670	234	117	5,3	270	130	30	50	120	4	-	-	-	M25	-	
	Металл	1,730															
63 А⁽¹⁾																	
2К+3/ 3К+3/ 3К+Н+3	Пластик	2,000	260	152	6,3	300	170	40	-	150	8	50	70	M32	-	M20	
	Металл	4,300															

⁽¹⁾ Обеспечивает крепление прямых встраиваемых вилок

Нура IP 44 и IP 66/67-55

накладные розетки

Технические характеристики

Максимальное сечение присоединяемых к зажиму проводников: низкое напряжение, 63 А: жесткие - 1 x 25 мм² / низкое напряжение, 125 А: жесткие - 1 x 70 мм²

I_{сс} = 10 кА по стандарту NFEN 60309-1 и МЭК 60309-1
При повороте коробки на 180° зажим РЕ может располагаться на верхней или нижней стороне
IK 10 - для металлических и IK 09 - для пластиковых

Размеры

IP 44 - низкое напряжение 63 А

Изделия Кат. № 0 537 33/34 - из металла

Изделия Кат. № 0 537 22/23/24 - из пластика

Металлические розетки оснащаются 3 зажимами заземления и 1 наружным зажимом)

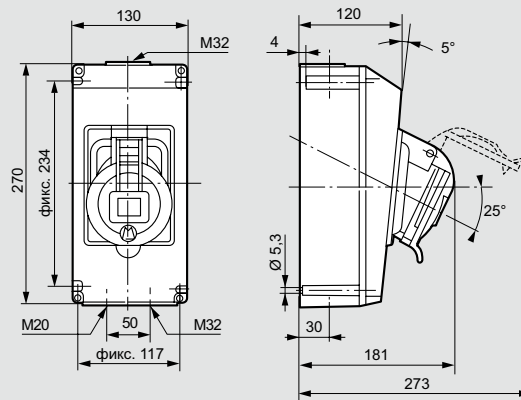

IP 66/67-55 - низкое напряжение, 63 А, пластик

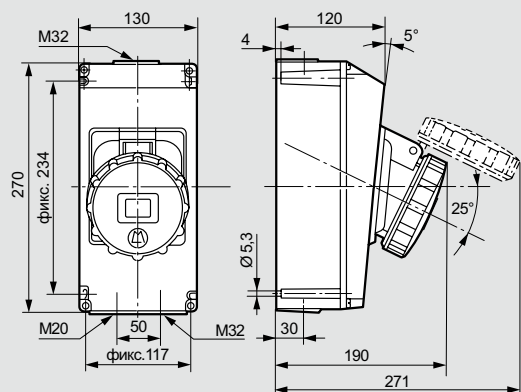

	Масса, кг
2К+3	1,6
3К+3	1,65
3К+Н+3	1,7

IP 66/67-55 - низкое напряжение, 125 А, пластик

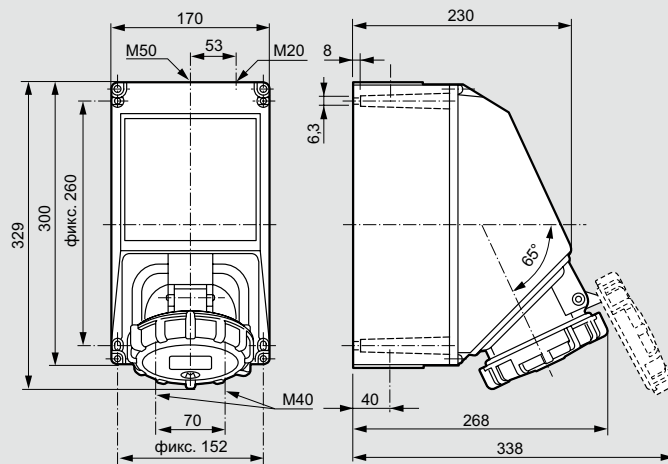

	Масса, кг
3К+3	3,5
3К+Н+3	3,7

Нупра IP 44, IP66/67-55

встраиваемые угловые и прямые вилки, мобильные розетки

Технические характеристики накладных вилок

Максимальное сечение присоединяемых к зажиму проводников:
 низкое напряжение, 16 А: жесткие - 1 x 2,5 мм² / низкое напряжение, 32 А: жесткие - 1 x 6 мм²
 низкое напряжение, 63 А: жесткие - 1 x 16 мм² / низкое напряжение, 125 А: жесткие - 1 x 50 мм²

Icc = 10 кА по стандарту NFEN 60309-1 и МЭК 60309-1

Размеры встраиваемых вилок

Встраиваемые IP 44

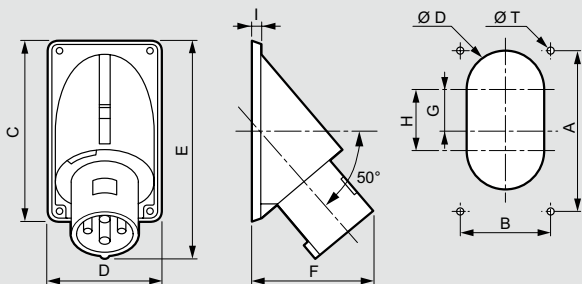

	Материал	Масса, кг	Сверление, мм					Размеры, мм					
			A	B	ØT	ØD	G	H	C	D	E	F	I
Низкое напряжение, 16 А													
2К+3	Пластик	0,140	94	62	4,5	40	-	-	104	72	121	78	6
	Металл	0,530											
3К+3	Пластик	0,160	109	83	4,5	40	-	-	120	94	135	86	6
	Металл	0,630											
3К+Н+3	Пластик	0,190	109	83	4,5	40	-	-	120	94	139	86	6
	Металл	0,690											
Низкое напряжение, 32 А													
2К+3/ 3К+3	Пластик	0,280	149	90	5,5	40	-	-	160	101	176	111	6
	Металл	0,950											
3К+Н+3	Пластик	0,320	149	90	5,5	40	-	-	160	101	174	108	6
	Металл	1,00											
Низкое напряжение, 63 А													
2К+3	Пластик	0,560	163	93	6,5	80	42	62	183	113	221	120	8
3К+3	Пластик	0,680											
3К+Н+3	Пластик	0,690	163	93	6,5	80	42	62	183	113	221	120	8
	Металл	2,450											

Встраиваемые вилки IP 66/67-55, низкое напряжение, 63 А

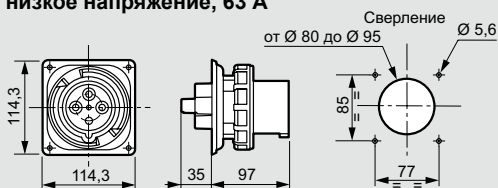

	Материал	Масса, кг
2К+3	Пластик	0,490
3К+3	Пластик	0,548
3К+Н+3	Пластик	0,610

Низкое напряжение, 125 А

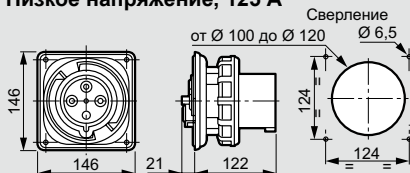

	Масса, кг
3К+3	1
3К+Н+3	1,15

Технические характеристики угловых, прямых и мобильных розеток

Максимальное сечение присоединяемых к зажиму проводников:
 Низкое напряжение, 16 А: гибкие - 1 x 2,5 мм² / Низкое напряжение, 32 А: гибкие - 1 x 6 мм²
 Низкое напряжение, 63 А: гибкие - 1 x 16 мм² / Низкое напряжение, 125 А: гибкие - 1 x 50 мм²

Нупра IP 44, IP 66/67-55

коробки для встраиваемых вилок

Технические характеристики

При повороте коробки на 180° зажим PE может располагаться на верхней или нижней стороне

Размеры

Низкое напряжение, 16 А

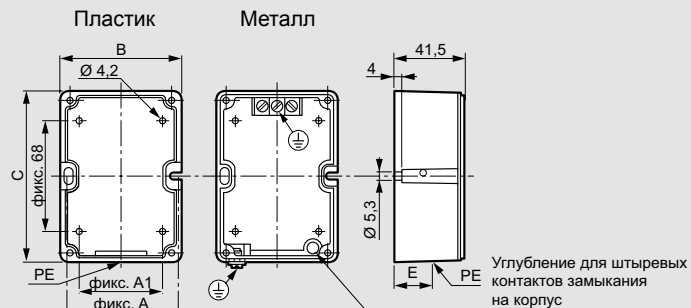

Фикс. А1 и фикс. 68: необязательные точки крепления, закрываемые крышкой

	Материал	Масса, кг	Размеры, мм				
			A1	B	C	E	PE
16 А							
2К+3	Пластик	0,085	64	51	74	106	20
	Металл	0,250					
3К+3	Пластик	0,110	85	68	96	122	22
3К+Н+3	Металл	0,360					

Низкое напряжение, 32 А

Оснащены двумя зажимами заземления и одним наружным зажимом на металлической коробке

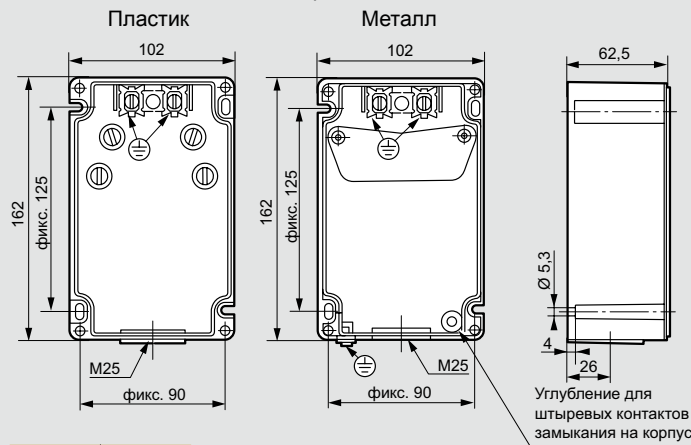

Материал	Масса (кг)
Пластик	0,24
Металл	0,65

Низкое напряжение, 63 А

Оснащены тремя зажимами заземления и одним наружным зажимом на металлической коробке IK 09 по стандарту МЭК EN 6226

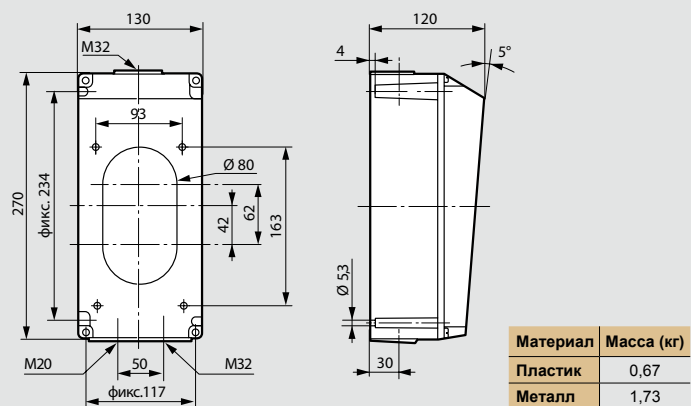

Материал	Масса (кг)
Пластик	0,67
Металл	1,73

Нурга IP66/67-55

накладные вилки

■ Размеры накладных вилок

Накладные IP 66/67-55
Низкое напряжение, 125 A

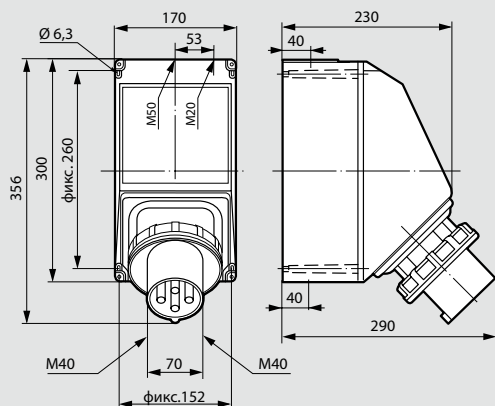

	Масса (кг)
3К+3	2,6
3К+Н+3	2,7

Накладные или встраиваемые, наклонные соединительные вилки IP 66/67-55
Низкое напряжение, 16 и 32 A

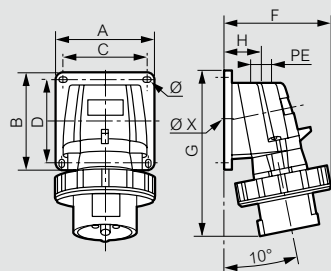

	Масса, кг	Размеры, мм							
		A/B	C/D	F	G	H	PE	Ø	ØX
16 A									
2К+3	0,188	84	72	87	126	34			
3К+3	0,257	84	72	95	134	34	M20	4,3	17
3К+Н+3	0,297	84	72	100	141	34			
32 A									
2К+3	0,370	110	98	107	168	39	M25	5,3	24
3К+3									
3К+Н+3	0,413	110	98	113	168	39			

Нурга IP 44 и IP 66/67-55

розетки бытового назначения

■ Технические характеристики

Максимальное сечение присоединяемых к зажиму проводников:
 - встраиваемые розетки: 1 x 2,5 мм², жесткие;
 - мобильные вилки и розетки: 1 x 1,5 мм² гибкие.
 Расположение выводов розетки бытового назначения по стандарту NFC 61314
 IP - по стандартам NFEN 60529 и МЭК 60529
 IK 09 - для пластика
 Соответствуют NFC 15-100 (помещения BA2)

■ Размеры

Встраиваемые розетки
IP 44

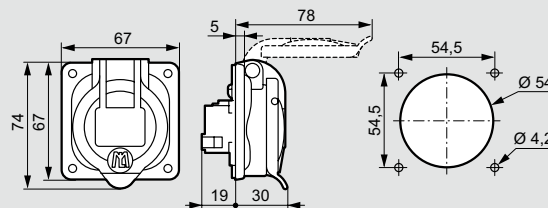

IP 66/67-55

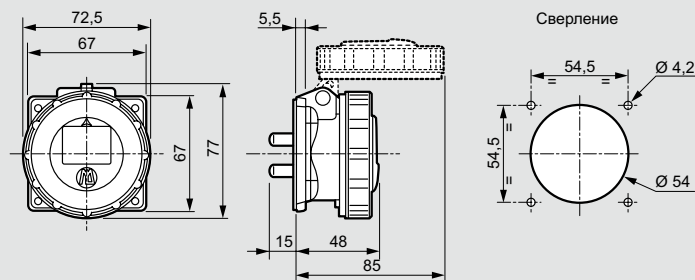

Коробки для накладных розеток

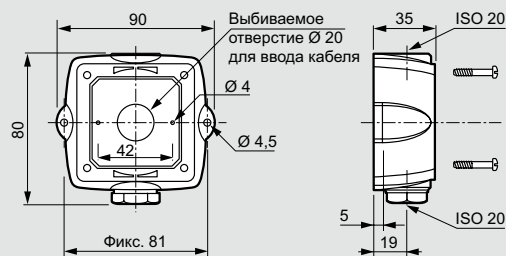

Пластина-адаптер для установки розеток бытового назначения в промышленные коробки Нурга

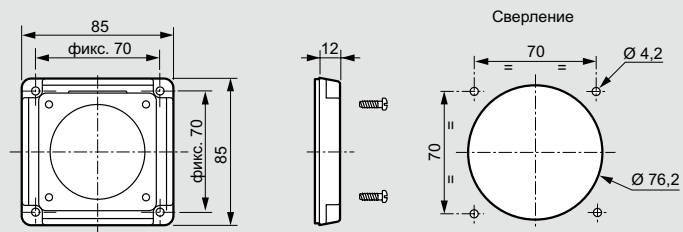

ПРИМЕРЫ РЕАЛИЗАЦИИ ЩИТКОВ



Щиток с отверстиями

ЩИТКИ С ГОТОВЫМИ ОТВЕРСТИЯМИ ПОД РАЗЪЁМЫ И С DIN-РЕЙКОЙ

С готовыми отверстиями для разъемов 2 x 16 А или 2 x 32 А		С готовыми отверстиями для разъемов 4 x 16 А или 4 x 32 А		С готовыми отверстиями для разъемов 6 x 16 или 6 x 32 А		С готовыми отверстиями для разъемов 6 x 16 или 6 x 32 А	
470 x 160 x 173 мм ⁽¹⁾ DIN-рейка на 6 модулей		370 x 230 x 181 мм ⁽¹⁾ DIN-рейка на 9 модулей		740 x 230 x 181мм ⁽¹⁾ 2 DIN-рейки на 9 модулей		370 x 230 x 181 мм ⁽¹⁾	
Упак.	Кат. №	Упак.	Кат. №	Упак.	Кат. №	Упак.	Кат. №
1	0 598 46	1	0 598 47	1	0 598 48	1	0 598 50

ЩИТКИ БЕЗ ГОТОВЫХ ОТВЕРСТИЙ И С ИЛИ БЕЗ DIN-РЕЙКИ



Без отверстий для разъемов 2 x 16 А или 2 x 32 А		Без отверстий для разъемов 6 x 16 А или 6 x 32 А или 1 x 63 А		Без отверстий, для разъемов 2 x 16 А или 2 x 32 А		Без отверстий, для разъемов 4 x 16 А или 4 x 32 А или 1 x 63 А		Без отверстий, для разъемов 6 x 16 А или 6 x 32 А или 1 x 63 А		С двумя окошками	
230 x 120 x 120 мм ⁽¹⁾		370 x 230 x 181 мм ⁽¹⁾		370 x 140 x 120 мм ⁽¹⁾ DIN-рейка на 6 модулей		370 x 230 x 181 мм ⁽¹⁾ DIN-рейка на 9 модулей		740 x 230 x 181 мм ⁽¹⁾ DIN-рейка на 2 x 9 модулей		370 x 230 x 181 мм ⁽¹⁾ 2 DIN-рейки на 9 модулей	
Упак.	Кат. №	Упак.	Кат. №	Упак.	Кат. №	Упак.	Кат. №	Упак.	Кат. №	Упак.	Кат. №
1	0 598 41	1	0 598 42	1	0 598 43	1	0 598 44	1	0 598 45	1	0 598 49

⁽¹⁾ Внешние размеры Высота x Ширина x Глубина

					АКСЕССУАРЫ			
<p>Щиток без отверстий + Розетки =</p>					<p>Соединительная пластина для розеток бытового назначения, Кат. № 0 521 18</p>			
ВСТРАИВАЕМЫЕ РОЗЕТКИ								
НИЗКОЕ НАПРЯЖЕНИЕ РОЗЕТКИ БЫТОВОГО НАЗНАЧЕНИЯ ⁽⁴⁾			IP 44	IP 66/67-55	<p>Пластина-заглушка, Кат. № 0 521 24</p>			
250 В~	16 А	2К+3	0 539 03 ⁽³⁾	0 539 11 ⁽²⁾				
НИЗКОЕ НАПРЯЖЕНИЕ 16-32 А			IP 44	IP 66/67-55	<p>Пример розетки-адаптера IP 55, которая обеспечивает установку механизмов Mosaic (не входят в комплект поставки) 2 модуля, Кат. № 0 539 49</p>			
200/250 В~	16 А	2К+3	0 520 18 ⁽²⁾	0 511 46				
		3К+3	0 520 19	0 511 47				
		2К+Н+3	0 520 20	-				
32 А	2К+3	0 527 18	0 530 46					
	3К+3	0 527 19	-					
	3К+Н+3	0 527 20	-					
380/415 В~	16 А	2К+3	0 522 18	-				
		3К+3	0 522 19 ⁽²⁾	0 511 50				
		2К+Н+3	0 522 20	0 511 51				
	32 А	2К+3	0 529 18	-				
		3К+3	0 529 19	0 530 50				
		3К+Н+3	0 529 20	0 530 51				
НИЗКОЕ НАПРЯЖЕНИЕ, 63 А ДЛЯ ЩИТКОВ БЕЗ ОТВЕРСТИЙ					IP 44	IP 66/67-55	<p>Замок с ключом для щитков с прозрачными крышками, Кат. № 0 017 66</p>	
200/250 В~	63 А	2К+3	0 536 22	0 593 26				
		3К+3	0 536 23	-				
380/415 В~	63 А	3К+3	0 538 23	0 594 27				
		3К+Н+3	0 538 24	0 594 28				
					<p>Комплект крепежа для встраиваемых розеток, Кат. № 0 521 95</p>			

Упак. = 1 за исключением ⁽²⁾: Упак. = 5 и ⁽³⁾: Упак. = 10

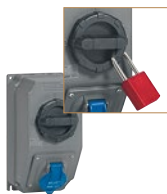
⁽⁴⁾ Для установки на щиток с готовыми отверстиями необходимо использовать соединительную пластину Кат. № 0 521 18

КОМБИНИРОВАННЫЕ ЩИТКИ С РАЗЪЕДИНИТЕЛЯМИ					
			IP 44 - низкое напряжение, 16-63 А	IP 66/67-55 - низкое напряжение, 16-125 А	
			Розетки с переключателем ⁽¹⁾	Розетки с переключателем ⁽¹⁾	Розетки с разъединителем
Разъемы					
200-250 В, 50/60 Гц	16 А	2К+3	0 592 03	0 592 60	-
	32 А	2К+3	0 592 43	0 592 63	-
380-415 В, 50/60 Гц	16 А	3К+3	0 592 09	0 592 61	-
		3К+Н+3	0 592 16	0 592 62	-
	32 А	3К+3	0 592 49	0 592 64	-
		3К+Н+3	0 592 56	0 592 65	-
	63 А	3К+3	0 592 34	0 592 66	-
		3К+Н+3	0 592 35	0 592 67	-
	125 А	3К+3	-	-	0 591 14
		3К+Н+3	-	-	0 591 15
440 В~ Контакт "земля" в положении на 3 часа (для рефрижераторных контейнеров)	32 А	3К+3	-	0 596 95 ⁽¹⁾	-

⁽¹⁾ Разъемы с ушками на переключателях для навесного замка Кат. № 0 227 97

ПЫЛЕВЛАГОЗАЩИЩЕННЫЕ
РАСПРЕДЕЛИТЕЛЬНЫЕ
ЩИТКИ PLEXO³

Простота, удобство и универсальность определяют выбор



Пылевлагозащищенные распределительные щитки **Plexo³ IP 65 - IK 10** на токи до **125 А** предназначены для установки в жилых и общественных зданиях, а также на объектах промышленного назначения. Прочные, надежные и простые в монтаже щитки изготовлены из ударопрочного, термостойкого пластика.

Оптимальная организация внутреннего пространства для прокладки кабеля:

- Свободное расстояние до боковых стенок сверху и снизу
- Расстояние между рейками 150 мм
- Расстояние от рейки до задней стенки 45 мм
- Съемные клеммы

РАСПРЕДЕЛИТЕЛЬНЫЕ ЩИТКИ PLEXO³, СТР. 351



Возможность установки промышленных разъемов серии P 17 и устройств управления и сигнализации серии Osmoz на модуль расширения



Сплошные лицевые панели, на которые можно установить устройства серии Osmoz

OSMOZ, СТР. 422



Преднарезанные отверстия для монтажа электроустановочных изделий серии Plexo

СЕРИЯ PLEXO, СТР. 634



При необходимости можно установить резьбовые уплотнители кабельных вводов

УПЛОТНИТЕЛИ IP 68, СТР. 354



0 555 53



0 576 11



0 573 54



0 575 14



0 575 88

Технические характеристики стр. 483

Соответствуют МЭК 60309-1, МЭК 60309-2, EN 60309-1, EN 60309-2,
ГОСТ 51323.1-99, ГОСТ 51323.2-99
Материал: пластик
Самозатухание: до 850°C
Температура эксплуатации: от - 25 до + 40°C



0 552 45



0 552 21

Розетки накладные/выступающие

Упак.	Кат. №	Описание
10	16 A 32 A 0 555 53 ¹ 0 555 73 ¹	Крышка закрывается без специального инструмента Неизменяемое расположение отверстий под штыри вилки Поставляется в разобранном виде 200/250 В~
10	0 555 57 ¹ 0 555 77 ¹	380/415 В~
10	0 555 58 ¹ 0 555 78 ¹	3К+3 3К+Н+3

Встраиваемые розетки с унифицированным межосевым расстоянием

Упак.	Кат. №	Описание
10	16 A 32 A 0 576 11 0 576 12	Могут монтироваться на цельных или с отверстиями лицевых панелях 200/250 В~
20	0 576 70	2К+3
20	0 576 72	2К+3, немецкий стандарт, для бытового применения 2К+3, немецкий стандарт, для бытового применения
10	0 576 17 0 576 18	380/415 В~
10	0 576 23 0 576 24	3К+3 3К+Н+3

Встраиваемая розетка накладная с уменьшенным цоколем

Упак.	Кат. №	Описание
5	16 A 0 573 54	Монтаж только на заглушки Кат. № 577 15/16 200/250 В~
		2К+3

Прямые вилки

Упак.	Кат. №	Описание
10	16 A 32 A 0 574 34 0 581 34	Монтаж кабеля и закрытие крышки без дополнительного инструмента Неизменяемое расположение контактов Поставляется в разобранном виде 200/250 В~
10	0 574 38 0 581 38	380/415 В~
10	0 574 39 0 581 39	3К+3 3К+Н+3

Мобильные розетки

Упак.	Кат. №	Описание
10	16 A 32 A 0 575 14 0 582 14	Монтаж кабеля и закрытие крышки без дополнительного инструмента Неизменяемое расположение контактов Поставляется в разобранном виде 200/250 В~
10	0 575 18 0 582 18	380/415 В~
10	0 575 19 0 582 19	3К+3 3К+Н+3

Вилки соединительные накладные/выступающие

Упак.	Кат. №	Описание
10	16 A 32 A 0 575 84 ¹ 0 582 84 ¹	200/250 В~
10	0 575 88 ¹ 0 582 88 ¹	380/415 В~
10	0 575 89 ¹ 0 582 89 ¹	3К+3 3К+Н+3

Розетки накладные/выступающие

Упак.	Кат. №	Описание
5	16 A 32 A 0 552 06 0 552 56	20/25 В~
		2К

Встраиваемые розетки с унифицированным межосевым расстоянием

Упак.	Кат. №	Описание
5	16 A 32 A 0 552 45 0 552 95	Могут монтироваться на цельных или с отверстиями лицевых панелях 20/25 В~
		2К

Прямые вилки

Упак.	Кат. №	Описание
5	16 A 32 A 0 552 21 0 552 71	20/25 В~
		2К

Мобильные розетки

Упак.	Кат. №	Описание
5	16 A 32 A 0 552 31 0 552 81	20/25 В~
		2К

Вилки соединительные

Упак.	Кат. №	Описание
5	16 A 32 A 0 552 41 0 552 91	20/25 В~
		2К

1: Поставляются без кабельных вводов. Установочные размеры, стр. 483. Кабельные вводы, стр. 237; уплотнители, стр. 354

Кат №, выделенные красным: Новая продукция

Р 17 IP 66/67 - 16 и 32 А

Р 17 IP 66/67 - 63 и 125 А



553 27



576 57

Технические характеристики стр. 483

Соответствуют МЭК 60309-1, МЭК 60309-2, EN 60309-1, EN 60309-2, ГОСТ 51323.1-99, ГОСТ 51323.2-99

Материал: пластик

Самозатухание: до 850°C

Температура эксплуатации: от - 25 до + 40 °С

Упак. Кат. № Розетки накладные

Упак.	16 А	32 А	Кат. №	Розетки накладные
5	0 553 03	0 553 23	1	200/250 В~ 2К+3
5	0 553 07	0 553 27	1	380/415 В~ 3К+3
5	0 553 08	0 553 28	1	380/415 В~ 3К+Н+3

Розетки встраиваемые

Могут монтироваться на цельных или с отверстиями лицевых панелях

Упак.	16 А	32 А	Кат. №	Розетки встраиваемые
5	0 576 51	0 576 52	1	200/250 В~ 2К+3
5	0 576 57	0 576 58	1	380/415 В~ 3К+3
5	0 576 63	0 576 64	1	380/415 В~ 3К+Н+3

Упак.	16 А	32 А	Кат. №	Прямые вилки
5	0 563 03	0 563 23	1	200/250 В~ 2К+3
5	0 563 07	0 563 27	1	380/415 В~ 3К+3
5	0 563 08	0 563 28	1	380/415 В~ 3К+Н+3

Упак.	16 А	32 А	Кат. №	Мобильные розетки
5	0 562 03	0 562 23	1	200/250 В~ 2К+3
5	0 562 07	0 562 27	1	380/415 В~ 3К+3
5	0 562 08	0 562 28	1	380/415 В~ 3К+Н+3

Упак.	16 А	32 А	Кат. №	Вилки соединительные накладные/выступающие
5	0 568 03	0 568 23	1	200/250 В~ 2К+3
5	0 568 07	0 568 27	1	380/415 В~ 3К+3
5	0 568 08	0 568 28	1	380/415 В~ 3К+Н+3



587 14



591 46

Упак. Кат. № Розетки накладные

Упак.	63 А	125 А	Кат. №	Розетки накладные
2	0 587 40	0 591 01	1	200/250 В~ 2К+3
2 1	0 587 44	0 591 06	1	380/415 В~ 3К+3
2 1	0 587 45	0 591 07	1	380/415 В~ 3К+Н+3

Упак.	63 А	125 А	Кат. №	Розетки встраиваемые
2	0 587 20	0 591 02	1	200/250 В~ 2К+3
2 1	0 587 24	0 591 16	1	380/415 В~ 3К+3
2 1	0 587 25	0 591 17	1	380/415 В~ 3К+Н+3

Упак.	63 А	125 А	Кат. №	Прямые вилки
2	0 587 00	0 591 03	1	200/250 В~ 2К+3
2 1	0 587 04	0 591 26	1	380/415 В~ 3К+3
2 1	0 587 05	0 591 27	1	380/415 В~ 3К+Н+3

Упак.	63 А	125 А	Кат. №	Мобильные розетки
2	0 587 10	0 591 04	1	200/250 В~ 2К+3
2 1	0 587 14	0 591 36	1	380/415 В~ 3К+3
2 1	0 587 15	0 591 37	1	380/415 В~ 3К+Н+3

Упак.	63 А	125 А	Кат. №	Вилки соединительные накладные/выступающие
2	0 587 30	0 591 05	1	200/250 В~ 2К+3
2 1	0 587 34	0 591 46	1	380/415 В~ 3К+3
2 1	0 587 35	0 591 47	1	380/415 В~ 3К+Н+3

Промышленные разъемы Р 17 Tempra

IP 44 16 А и 32 А Соответствуют МЭК 60309-1, МЭК 60309-2, ГОСТ Р 51323.1-99, 51323.2-99 Материал: пластик Самозатухание: 850 °С Температура эксплуатации: от - 25 до + 40 °С												
			Упак.	Кат. №	Упак.	Кат. №	Упак.	Кат. №	Упак.	Кат. №	Упак.	Кат. №
от 200 до 250 В~ 50/60 Гц	16 А	2К+3	10	0 555 53 ⁽³⁾	10	0 576 11	10	0 574 34	10	0 575 14	5	0 575 84 ⁽³⁾
		2К+3 ⁽²⁾			20	0 576 70 ⁽¹⁾						
		2К+3 ⁽²⁾			20	0 576 72 ⁽²⁾						
от 380 до 415 В~ 50/60 Гц	16 А	3К+3	10	0 555 57 ⁽³⁾	10	0 576 17	10	0 574 38	10	0 575 18	5	0 575 88 ⁽³⁾
		3К+Н+3	10	0 555 58 ⁽³⁾	10	0 576 23	10	0 574 39	10	0 575 19	5	0 575 89 ⁽³⁾
	32 А	3К+3 ⁽¹⁾	10	0 555 77 ⁽³⁾	10	0 576 18	10	0 581 38	10	0 582 18	5	0 582 88 ⁽³⁾
		3К+Н+3	10	0 555 78 ⁽³⁾	10	0 576 24	10	0 581 39	10	0 582 19	5	0 582 89 ⁽³⁾

⁽¹⁾ Уменьшенный цоколь

⁽²⁾ Немецкий стандарт

⁽³⁾ Поставляются без кабельных вводов. Установочные размеры, стр. 483. Кабельные вводы, стр. 237; уплотнители, стр. 354

IP 66/67 16 А, 32 А, 63 А и 125 А Соответствуют МЭК 60309-1, МЭК 60309-2, ГОСТ Р 51323.1-99, 51323.2-99 Материал: пластик Самозатухание: 850 °С Температура эксплуатации: от - 25 до + 40 °С												
			Упак.	Кат. №	Упак.	Кат. №	Упак.	Кат. №	Упак.	Кат. №	Упак.	Кат. №
от 200 до 250 В~ 50/60 Гц	16 А	2К+3	5	0 553 03 ⁽¹⁾	5	0 576 51	5	0 563 03	10	0 562 03	5	0 568 03 ⁽¹⁾
	32 А	2К+3	5	0 553 23 ⁽¹⁾	5	0 576 52	5	0 563 23		0 562 23	5	0 568 23 ⁽¹⁾
	63 А	2К+3	2	0 587 40 ⁽¹⁾	2	0 587 20	2	0 587 00		0 587 10	2	0 587 30 ⁽¹⁾
от 380 до 415 В~ 50/60 Гц	16 А	2К+3	5	0 553 07 ⁽¹⁾	5	0 576 57	5	0 563 07	10	0 562 07	5	0 568 07 ⁽¹⁾
		3К+Н+3	5	0 553 08 ⁽¹⁾	5	0 576 63	5	0 563 08	10	0 562 08	5	0 568 08 ⁽¹⁾
	32 А	2К+3	5	0 553 27 ⁽¹⁾	5	0 576 58	5	0 563 27	10	0 562 27	5	0 568 27 ⁽¹⁾
		3К+Н+3	5	0 553 28 ⁽¹⁾	5	0 576 64	5	0 563 28	10	0 562 28	5	0 568 28 ⁽¹⁾
	63 А	2К+3	2	0 587 44 ⁽¹⁾	2	0 587 24	2	0 587 04	10	0 587 14	2	0 587 34 ⁽¹⁾
		3К+Н+3	2	0 587 45 ⁽¹⁾	2	0 587 25	2	0 587 05		0 587 15	2	0 587 35 ⁽¹⁾
	125 А	2К+3	1	0 591 06 ⁽¹⁾	1	0 591 16	1	0 591 26		0 591 36	1	0 591 46 ⁽¹⁾
		3К+Н+3	1	0 591 07 ⁽¹⁾	1	0 591 17	1	0 591 27		0 591 37	1	0 591 47 ⁽¹⁾

1: Поставляются без кабельных вводов. Установочные размеры, стр. 483. Кабельные вводы, стр. 237; уплотнители, стр. 354

Комбинированные щитки Р 17 Tempra

■ Таблица выбора комбинированных щитков от 16 до 63 А

Комбинированные щитки от 16 до 32 А			Без рейки DIN				С рейкой DIN			
			125 X 220 мм				125 X 280 мм			
			IP 44		IP 55		IP 44		IP 55	
<ul style="list-style-type: none"> • IP 44, IP 55, в соответствии с МЭК 60529 и EN 60529 • IK 08 в соответствии с МЭК 62262 • соответствует с МЭК 62439-1 • поставляется без уплотнителей кабельных вводов • самозатухание: 650 °С 			Упак.	Кат. №	Упак.	Кат. №	Упак.	Кат. №	Упак.	Кат. №
			1	0 566 01	1	0 566 21	1	0 566 41	1	0 566 61
от 200 до 250 В~ 50/60 Гц	16 А	2К+3	1	0 566 09	1	0 566 29	1	0 566 49	1	0 566 69
от 380 до 415 В~ 50/60 Гц	16 А	2К+3	1	0 566 05	1	0 566 25	1	0 566 45	1	0 566 65
		2К+Н+3	1	0 566 06	1	0 566 26	1	0 566 46	1	0 566 66
	32 А	2К+3	1	0 566 13	1	0 566 33	1	0 566 53	1	0 566 73
		2К+Н+3	1	0 566 14	1	0 566 34	1	0 566 54	1	0 566 74
Комбинированные щитки до 63 А			125 X 220 мм				125 X 280 мм			
			IP 66				IP 66			
			Упак.	Кат. №	Упак.	Кат. №	Упак.	Кат. №	Упак.	Кат. №
от 380 до 415 В~ 50/60 Гц	63 А	2К+3	1	0 572 98	1	0 589 18	1	0 572 99	1	0 589 18
		2К+Н+3	1	0 589 10	1	0 572 99	1	0 572 99	1	0 589 18



■ Прозрачная крышка для отсека с аппаратами защиты

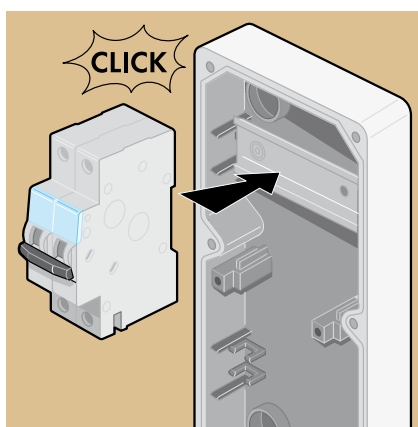

■ Рейка DIN для монтажа любого модульного оборудования Legrand



■ Выключатель с двойной блокировкой позволяет подать напряжение, только если вилка вставлена в розетку (1 блокировка). Вилка не извлекается из розетки без отключения напряжения (2 блокировка).

Технические характеристики стр. 484

Габариты (В x Ш)

Примеры компоновки

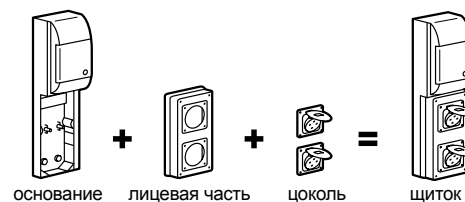

ЩИТКИ ВЫСОТОЙ 220 ММ – 441 ММ, МАКС. IP66

ОСНОВАНИЯ ДЛЯ ЛИЦЕВЫХ ПАНЕЛЕЙ 220 x 125 ММ

Накладные шкафы	2 розетки, макс. 16 А	4 розетки, а макс. 16 А	6 розеток макс. 16 А
220 x 125 мм ⁽³⁾	371 x 125 мм ⁽³⁾ 5 модулей	441 x 265 мм ⁽³⁾ 12 модулей	441 x 405 мм ⁽³⁾ 18 модулей
Упак. Кат. №	Упак. Кат. №	Упак. Кат. №	Упак. Кат. №
2 0 577 10	1 0 589 38	1 0 577 05 ⁽¹⁾	1 0 577 06 ⁽¹⁾

ЛИЦЕВЫЕ ПАНЕЛИ 220 X 125 ММ

1 розетка 16 / 32 А	2 розетки 16 А	1 розетка 63 А	Заглушка
Упак. Кат. №	Упак. Кат. №	Упак. Кат. №	Упак. Кат. №
5 0 577 12	5 0 577 13 ⁽²⁾	2 0 577 17	5 0 577 15

ЩИТКИ ВЫСОТОЙ 280 ММ – 501 ММ, МАКС. IP66

ОСНОВАНИЯ ДЛЯ ЛИЦЕВЫХ ПАНЕЛЕЙ 280 x 125 ММ

Накладные шкафы	3 розетки, макс. 16 А	6 розеток, а макс. 16 А	9 розеток макс. 16 А
280 x 125 мм ⁽³⁾	421 x 125 мм ⁽³⁾ Рейка 5 модулей	501 x 265 мм ⁽³⁾ Рейка 12 модулей	501 x 405 мм ⁽³⁾ Рейка 18 модулей
Упак. Кат. №	Упак. Кат. №	Упак. Кат. №	Упак. Кат. №
3 0 577 11	1 0 577 20	1 0 577 03	1 0 577 04

ЛИЦЕВЫЕ ПАНЕЛИ 280 X 125 ММ

2 розетки 16 / 32 А	1 розетка 16 или 32 А и 1 розетка 63 А	3 розетки 16 А ⁽²⁾	Заглушка
Упак. Кат. №	Упак. Кат. №	Упак. Кат. №	Упак. Кат. №
4 0 577 18 ⁽²⁾	2 0 577 19 ⁽²⁾	4 0 577 14 ⁽¹⁾	4 0 577 16

(1) Возможен монтаж замка
 (2) Поставляется с заглушкой
 (3) Монтаж горизонтально 16 А для домашнего применения вертикально

(4) IP 54 со шторками, IP 44 подключено
 (5) Устанавливается в цоколи для разъемов 16 А

Щиты сборные Р 17

Розетки СНН и безопасные розетки 63 А



0 572 94

380/415 В_~, 63 А
Низкое напряжение IP 66/67 3К+3,
(для щитков 577 03/04)
розетка с фиксацией

0 572 95

380/415 В_~, 63 А
Низкое напряжение IP 66/67 3К+3+Н,
(для щитков 577 03/04)
розетка с фиксацией



0 539 48⁽⁵⁾

Адаптер Р1ехо для установки механизмов Mosaic (не входят в комплект поставки) 2 модуля

ЩИТКИ

Бытовые, немецкий стандарт			IP 54 ⁽⁴⁾		
200/250 В _~	16 А	2К+3	0 576 72		
Низкое напряжение			IP 44	IP 67	
200/250 В _~	16 А	2К+3	0 576 11	0 576 51	
	32 А	2К+3	0 576 12	0 576 52	
380/415 В _~	16 А	3К+3	0 576 17	0 576 57	
		3К+Н+3	0 576 23	0 576 63	
	32 А	3К+3	0 576 18	0 576 58	
		3К+Н+3	0 576 24	0 576 64	
63 А	3К+3	0 587 24			
	3К+Н+3	0 587 25			

Комплектация щитками и лицевыми панелями 220 x 125 мм

Кат. №	Колво	In			Кол-во лицевых панелей		
		16 А	16 А или 32 А	63 А	0 577 12	0 577 13	0 577 17
Со щитком или цоколем							
0 577 10 или 0 589 38	1 цоколь		1		1		
	2 цоколя	2		1		1	
0 577 05	2 цоколя		1	1	1		1
	3 цоколя	2	1		1	1	
		2		1		1	1
	4 цоколя	4		1		2	1
0 577 06	3 цоколя		3	3	3		3
		1	2	1		2	
		2	1	1	2		1
	4 цоколя	2	2	1	1	1	1
		2	2	2	2	1	1
		2		2		1	2
5 цоколей	4	1		1	2		
6 цоколей	4		1		2	1	
	6				3		

ЩИТКИ

Бытовые, немецкий стандарт			IP 54 ⁽⁴⁾		
200/250 В _~	16 А	2К+3	0 576 72		
Низкое напряжение			IP 44	IP 67	
200/250 В _~	16 А	2К+3	0 576 11	0 576 51	
	32 А	2К+3	0 576 12	0 576 52	
380/415 В _~	16 А	3К+3	0 576 17	0 576 57	
		3К+Н+3	0 576 23	0 576 63	
	32 А	3К+3	0 576 18	0 576 58	
		3К+Н+3	0 576 24	0 576 64	
63 А	3К+3	0 587 24			
	3К+Н+3	0 587 25			

Комплектация щитками и лицевыми панелями 280 x 125 мм

Кат. №	Колво	In			Кол-во лицевых панелей		
		16 А	16 А или 32 А	63 А	0 577 18	0 577 19	0 577 14
Со щитком или цоколем							
0 577 11 или 0 577 20	2 цоколя		2		1		
	3 цоколя	3	1	1		1	
0 577 03	4 цоколя		4		2		
		2	2	2		2	
	5 цоколей	3	1	1	1	1	
		3	2		1		1
6 цоколей	6				2		
0 577 04	6 цоколей		6	3	3		3
		5	1	2	1		1
		4	2	1	2		1
	7 цоколей	3	2	2		2	1
		3	4		2		1
	8 цоколей	3	3	1	1	1	1
		6	1	1		1	2
9 цоколей	6	2		1		2	
	9					3	

Р 17 IP 66/67 – 16, 32, 63 и 125 А

пластиковые

Розетки для домашнего применения IP 44

Кат. № 0 576 70

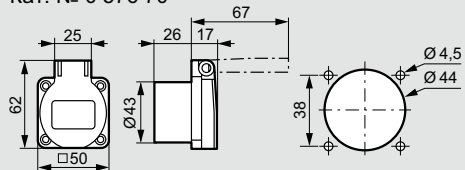

Вес: 0,046 кг

Кат. № 0 576 72

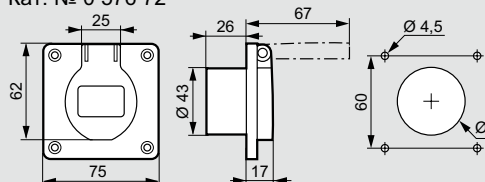

Вес: 0,052 кг

Розетки наклонные IP 66/67 от 380 до 415 В~

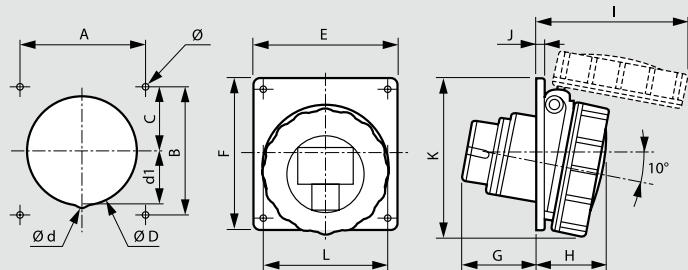

	Вес (кг)	A	B	C	∅ D	∅ d	∅ d1	E	F	G	H	I	J	K	L	∅
16 А																
2К+3	0,140	70	70	35	76,2	-	-	84	84	42	39	83	4,5	90	72,5	4,2
3К+3	0,165	70	70	35	76,2	-	-	84	84	43	41	98	4,5	93	81	4,2
3К+Н+3	0,195	70	70	57	76,2	-	-	84	84	43	41	99	4,5	91	86,5	4,2
32 А																
2К+3	0,240	70	70	35	76,2	-	-	84	94	54	50	113	4,5	101	94,5	4,2
3К+3	0,270	70	70	35	76,2	8	36	84	94	54	51	120	4,5	103	101	4,2

Розетки накладные 16 и 32 А, IP 66/67

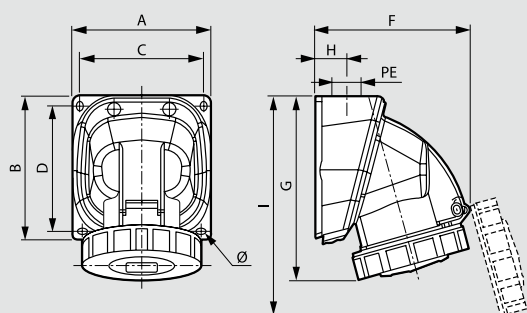

	Вес (кг)	A	B	C	D	F	G	H	I	PE	∅
16 А											
2К+3	0,230	84	84	73	72	94	112	20	130	M 20	4,3
3К+3	0,289	100	100	88	87	108	128	24	154	M 20	4,3
3К+Н+3	0,317	100	100	88	87	110	129	24	157	M 20	4,3
32 А											
2К+3	0,425	110	110	98	97	126	146	30	175	M 25	5,3
3К+3	0,467	110	110	98	97	136	170,5	30	205	M 25	5,3

Вилки прямые 16 и 32 А, IP 66/67

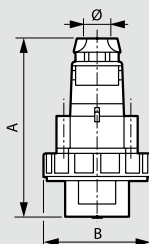

	Вес (кг)	A	B	∅
16 А				
2К+3	0,165	122	72,5	8-14
3К+3	0,175	126	81	8-14
3К+Н+3	0,218	142	86,5	10-17,5
32 А				
2К+3	0,255	152	94,5	10-17,5
3К+3	0,276	152	94,5	12-21,5
3К+Н+3	0,325	158	101	12-21,5

Вилки прямые IP 44

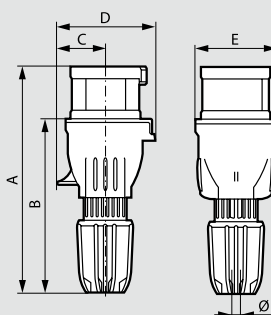

Розетки мобильные IP 44

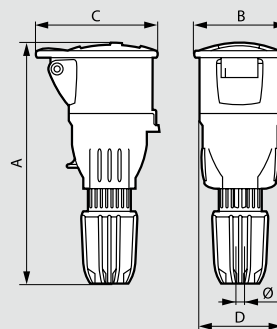

	A	B	C	D	E	∅
16 А						
2К+3	143-159	106-122	30	65	56	8-14
3К+3	143-159	106-122	34	69	56	8-14
3К+Н+3	152-168	115-131	38	78	65	10-18
32 А						
2К+3	161-177	115-131	39	79	65	10-18
3К+3	161-177	115-131	39	79	65	12-20
3К+Н+3	167-181	121-135	45	88	72	14-21

	A	B	C	D	∅
16 А					
2К+3	153-169	55	78	56	8-14
3К+3	153-169	62	85	56	8-14
3К+Н+3	164-180	70	94	65	10-18
32 А					
2К+3	174-190	71	98	65	10-18
3К+3	174-190	71	98	65	12-20
3К+Н+3	177-191	77	101	72	14-21

Розетки мобильные 16 и 32 А, IP 66/67

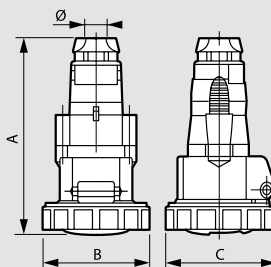

	Вес (кг)	A	B	C	∅
16 А					
2К+3	0,180	139	72,5	78,5	8-14
3К+3	0,215	144	81	89,5	8-14
3К+Н+3	0,275	160	86,5	92	10-17,5
32 А					
2К+3	0,320	171	94,5	103	10-17,5
3К+3	0,320	171	94,5	103	12-21,5
3К+Н+3	0,387	177	101	103	12-21,5

Вилки накладные 16 и 32 А, IP 66/67

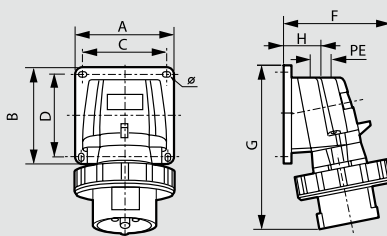

	Вес (кг)	A/B	C/D	F	G	H	PE	∅
16 А								
2К+3	0,188	84	72	87	126	34	M 20	4,3
3К+3	0,257	84	72	95	134	34	M 20	4,3
3К+Н+3	0,297	84	72	100	141	34	M 20	4,3
32 А								
2К+3	0,370	110	98	107	168	39	M 25	5,3
3К+3	0,413	110	98	113	168	39	M 25	5,3

P 17 IP 66/67 – 16, 32, 63 и 125 A

пластиковые
посадочные и габаритные размеры

■ Характеристики

IP 66/67 согласно NF EN CEI 60529

IK 09 согласно NF EN 62262

Винты и контакты из стали

■ Габаритные размеры розеток 16 и 32 A, IP 44

Розетки накладные

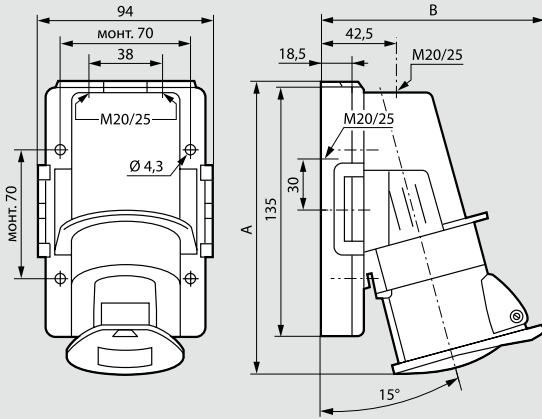

	16 A			32 A		
	2К+3	3К+3	3К+Н+3	2К+3	3К+3	3К+Н+3
A	158	158	171	181	181	192
B	121	123	130	135	135	140

■ Габаритные размеры розеток и вилок 63 A, IP 66/67

Розетки наклонные

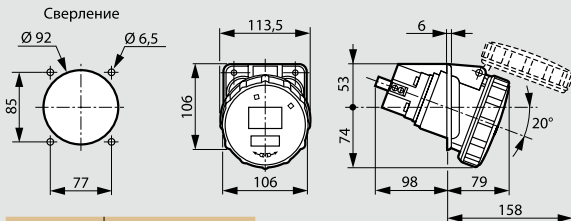

	Вес (кг)
2К+3	0,71
3К+Н+3	0,71

Розетки накладные

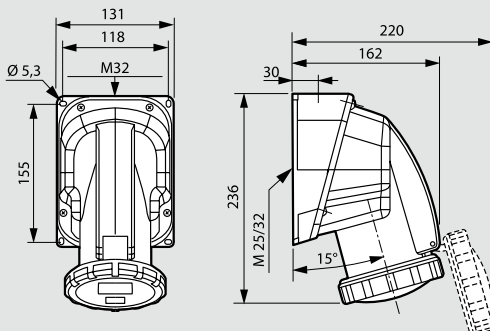

	Вес (кг)
3К+3	0,90
3К+Н+3	0,90

Вилки прямые

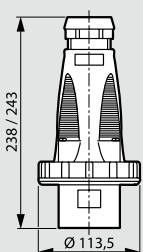

Розетки мобильные

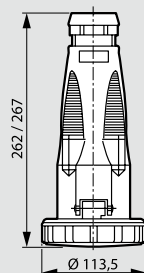

	Ø	Вес (кг)	
		Разъемы прямые	Разъемы мобильные
3К+3	19,3-28,5	0,57	0,78
3К+Н+3	21,3-31,3	0,64	0,85

Вилки накладные

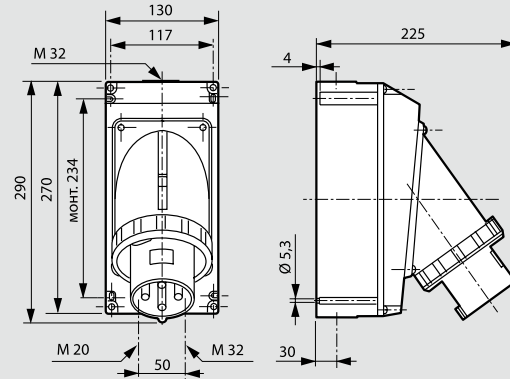

	Вес (кг)
3К+3	1,54
3К+Н+3	1,61

■ Габаритные размеры розеток и вилок 125 A, IP 66/67

Розетки наклонные

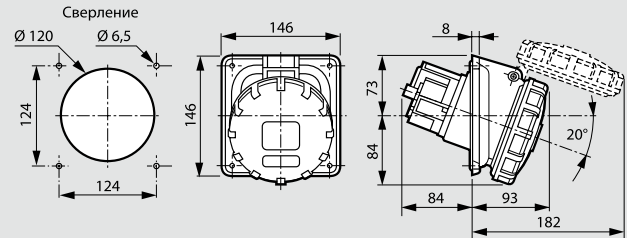

	Вес (кг)
3К+3	1
3К+Н+3	1,2

Вилки накладные

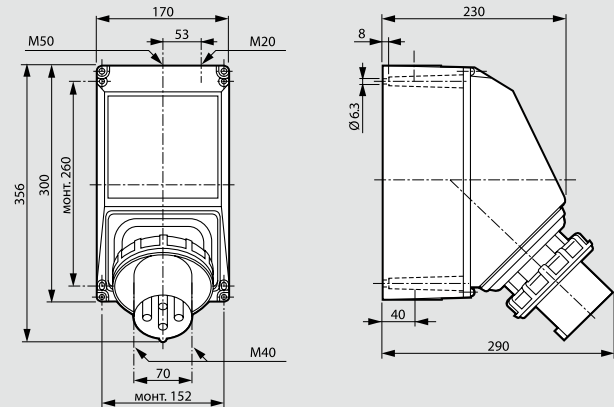

Вилки прямые

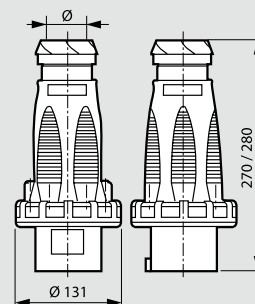

	Вес (кг)	Ø
3К+3	2,6	26-43
3К+Н+3	2,73	28,5-50

Розетки мобильные

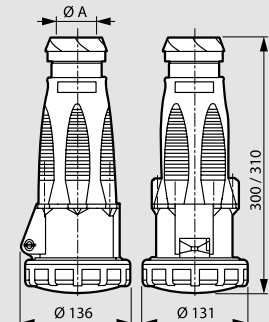

	Вес (кг)	Ø
3К+3	1,4	26-43
3К+Н+3	1,53	28,5-50

Комбинированные щитки Р 17 (IP 44, IP 55 и IP 66)

пластиковые 16, 32 и 63 А

■ Характеристики

IP 44, IP 66, IP 55 в соответствии с NF EN CEI 60529 IK 08
в соответствии с NF EN 62262

■ Коммутационная способность розеток Р17

Категория применения	Щиток 16 А	Щиток 32 А	Щиток 64 А
АС 23	8,4 кВт	16,8 кВт	
АС 22			33 кВт
АС 23В			33 кВт

■ Габаритные размеры

Щитки на 16 и 32 А

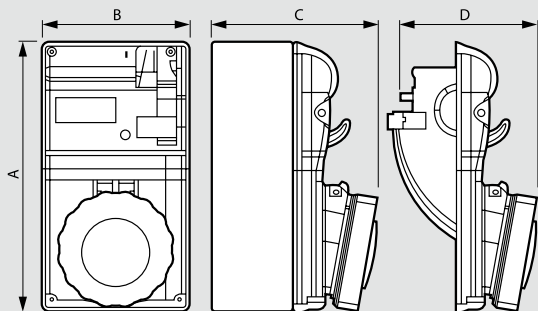

		IP 44				IP 55					
		Кат. №				Кат. №					
ВТ		А	В	С	Д	А	В	С	Д		
16 А	2 К + 3	0 566 01	220	125	127	122	0 566 21	220	125	133	128
	3 К + 3	0 566 05	220	125	129	124	0 566 25	220	125	134	129
	3 К + 3+Н	0 566 06	220	125	130	125	0 566 26	220	125	135	130
32 А	2 К + 3	0 566 09	220	125	138	133	0 566 29	220	125	143	138
	3 К + 3	0 566 13	220	125	138	133	0 566 33	220	125	143	138
	3 К + 3+Н	0 566 14	220	125	139	134	0 566 34	220	125	144	139

Щитки на 63 А

Кат. № 0 572 98 и 0 589 10

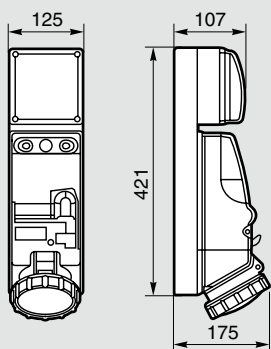

С рейкой DIN IP 66 63 А

Кат. № 0 589 18 и 0 572 99

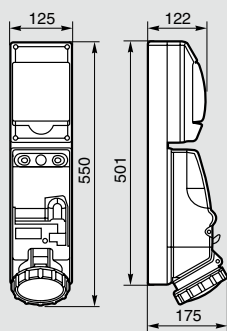

Щиток с установленной розеткой

Кат. № 0 589 26

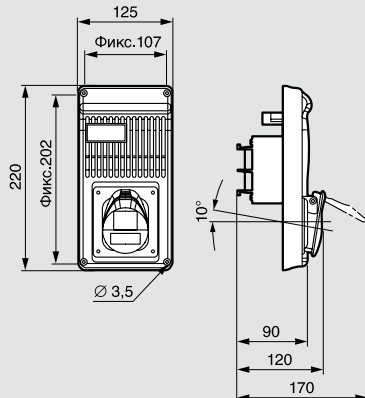

■ Габаритные размеры

Основания Кат. № 0 589 38

Кат. № 0 577 20

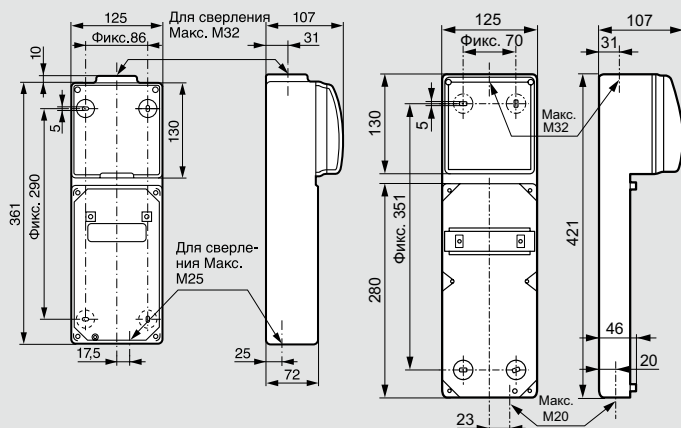

Кат. № 0 577 05

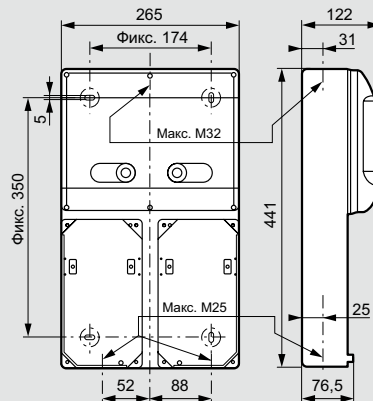

Кат. № 0 577 03

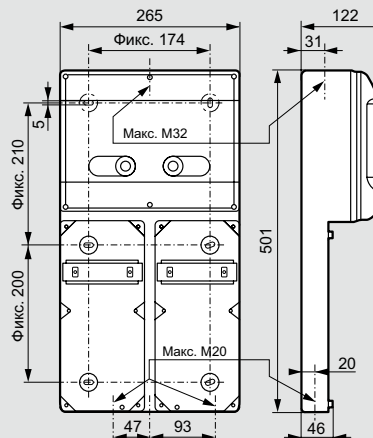

Модульные щитки Р 17

основания и лицевые панели

Габаритные размеры

Основания

Кат. № 0 577 06

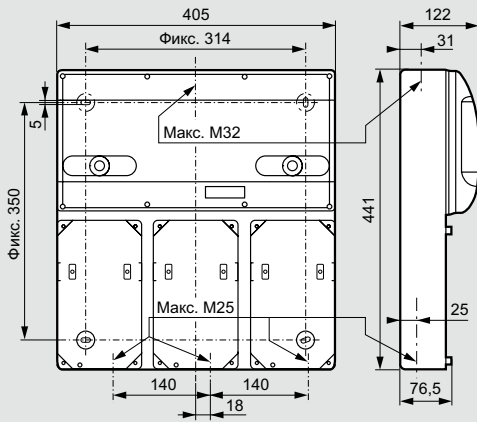

Кат. № 0 577 04

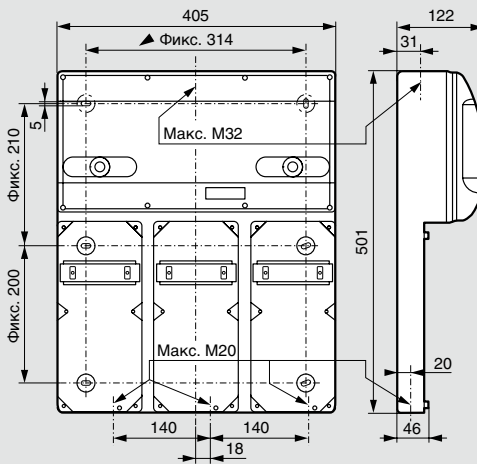

Коробки

Кат. № 0 577 10

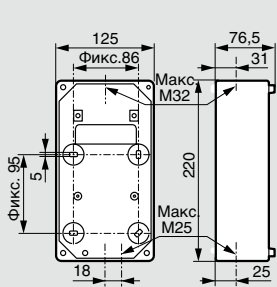

Кат. № 0 577 11

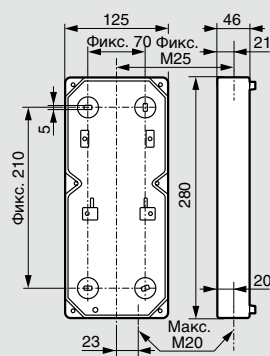

Лицевые панели для щитков

Кат. № 0 577 12

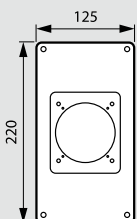

Кат. № 0 577 13

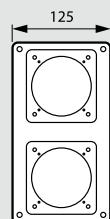

Кат. № 0 577 17

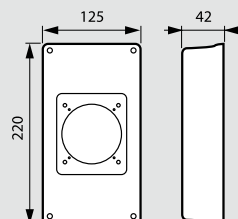

Лицевые панели для щитков

Кат. № 0 577 15

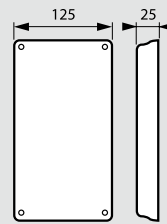

Кат. № 0 577 18

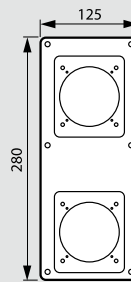

Кат. № 0 577 16



Кат. № 0 577 14

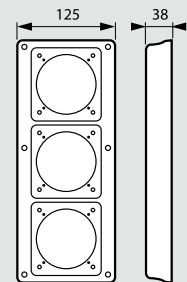

Кат. № 0 577 19

